



Urban Arrow Shorty User manual



EN

NL

DE

FR

EN	User manual	1
NL	Gebruikershandleiding	73
DE	Gebrauchsanweisung	151
FR	Manuel de l'utilisateur	231

Table of contents

1	About this manual	2			
2	The Urban Arrow Shorty e-bike	6			
3	Safety	16			
4	Before first use	18	6	Changing settings during biking	37
4.1	Bike fit	18	6.1	Shifting gears	37
4.1.1	Saddle height adjustment	19	6.1.1	Shift advice on the Intuvia display	38
4.1.2	Handlebar/stem adjustment	20	6.2	Changing the assistance level	38
4.2	Configuration of the display	22	6.3	Switch push assistance mode on and off	39
4.2.1	Configuration of the Intuvia display	22	6.3.1	Switching the push assistance mode on and off with an Intuvia display	40
4.2.2	Configuration of the Purion display	24	6.3.2	Switching the push assistance mode on and off with a Purion display	40
4.2.3	Setting up the lights	24	6.4	Resetting display functions	40
5	Getting ready to bike	25	6.4.1	Resetting display functions with an Intuvia display	40
5.1	Gathering first experience	25	6.4.2	Resetting display functions with a Purion display	41
5.2	Influences on the operating range	25	6.5	Resetting error code indications	41
5.3	Safety check before every ride	26	7	After biking	42
5.4	Tyres	26	7.1	Locks	42
5.5	E-bike battery capacity check	27	7.2	Charging the e-bike battery	43
5.6	Activating your e-bike	27	7.3	Changing the battery of the Purion display	45
5.6.1	Inserting, removing, securing and charging the Intuvia display	28	7.4	Storing the e-bike battery	46
5.6.2	Placing and removing the e-bike battery from the battery cradle	29			
			5.6.3	Switching the e-bike on and off	31
			5.6.4	Switching the e-bike battery on and off	32
			5.7	Parking the e-bike or going for a ride	32
			5.7.1	Incorrect position of the kickstand	35
			5.8	Turning the bike lights on and off	35
			5.9	Power supply of external devices via USB connection of the Intuvia display	36

8	Cleaning and maintenance	47
8.1	Cleaning	47
8.2	Maintenance	47
8.2.1	Speed sensor check	47
8.2.2	Punctures	48
	Preventing punctures	48
	Removing the front wheel	49
	Removing the rear wheel	49
8.2.3	Maintenance check	49
8.2.4	Roller brake adjustment	53
8.2.5	Disc brake adjustment	54
8.2.6	Gear adjustment	54
8.2.7	Lubrication	55
8.2.8	Spares, accessories and safety-critical parts	56
9	Transport	57
10	Solutions to possible problems	58
11	Service plan	63
12	Disposal	64
13	EC Declaration of Conformity	65
14	Appendices	66
14.1	Appendix A Torque values	66
14.2	Appendix B Overview Maintenance	68

1 About this manual





First of all, thanks for choosing Urban Arrow!

Urban Arrow stands for Smart Urban Mobility and we have reinvented the transport bicycle: a fresh new design, lightweight, safe and comfortable materials together with the powerful and reliable German Bosch electric pedal assist and A-brand components (e.g. Shimano, SKS, Enviolo, Schwalbe). That's why Urban Arrow has been a multiple award winner; Eurobike Award (2010), ISPO Brand New Award (2013), Extra Energy award (2016 and 2017).

You have chosen the Shorty model. This compact cargo model is designed for the urban multitasker, with places to go, things to do and stuff to take. It can even be transformed into the ultimate courier bike when adding the lockable hood.

This manual will help you learn everything you need to know about your Urban Arrow bike. It explains how to ride and operate the bike and how to perform basic maintenance tasks. It is strongly recommended to read it in full.

Used symbols

	Warning	Indicates a hazardous situation that, if not avoided, could result in serious or fatal injury and/or serious damage to a product or surrounding.
	Caution	Indicates a hazardous situation that, if not avoided, could result in minor or moderate injury and/or damage to a product or surrounding.
	Note	Information that should be considered important, but is not injury or damage related.
	Tip	Useful information.

Copyright and disclaimer

The information in this document is subject to change without prior notification. All rights reserved. Nothing in this material may be simplified, modified or translated without prior written permission from Urban Arrow, apart from insofar as permitted under the Copyright Act.

Nothing herein may be considered as an additional warranty. Urban Arrow is not liable for technical or other errors in or omissions from this material.

Urban Arrow is continuously improving its product range to bring you a better and safer riding experience. It might be possible that

some features in this manual are different from the bike as you have bought. Check the most recent information on www.urbanarrow.com/en/folders-manuals

Warranty

Urban Arrow guarantees that this product has been manufactured according to the latest European safety standards and quality requirements applicable to this type of product and that this product, at the time of purchase, has no defects in workmanship and material. During production various quality checks have been performed. Should it happen that, despite all our efforts, during our warranty period(s) your Urban Arrow shows a material and/or manufacturing fault (with normal use as described in the manual), then Urban Arrow is required to respect this warranty. If you feel your warranty should be applied or if you want detailed information on the application of your warranty please contact your Urban Arrow dealer.

The following warranty stipulations apply to your Urban Arrow*. All terms are applicable counting from date of purchase.

- A five year warranty on the frame and the fork except for wear parts.
- A two year warranty on the paint and on visible rust from the inside.
- A two year warranty on all other parts. Wear parts such as the tyres, the chain, the pedals, bearings, the safety belts, ball ends, etc. are exempt from this warranty.

- A two year guarantee on the battery. The capacity of the battery will decrease depending on the number of charge cycles and battery life. This decrease in capacity is not covered by the warranty.
- During the valid warranty period(s) all parts where Urban Arrow has determined that there is a construction or a material defect, will be repaired or reimbursed at Urban Arrow's discretion.
- The factory warranty can only be claimed upon presentation of the original purchase invoice.

* The warranty stipulations are applicable only by the first owner.

Your warranty will be voided or will not be applicable in case your Urban Arrow (and/or its parts):

- Has been altered in its construction.
Never make any modifications to your electrical drive unit or fit any other products which would be suitable for increasing the performance of your e-bike.
- Has seen insufficient maintenance (for sufficient maintenance please follow the service plan as described in chapter 11).
- Has been misused or has been involved in an accident.
- Has defects following normal wear.
- Has been damaged during transport.
- Has been damaged through mounting accessories (such as bags) not sold or produced by Urban Arrow.
- Has been used differently than the product is intended for.

- Has continued to be used despite damage and/or defects have been found, and this made the damage worse.
- Has not been maintained/serviced by a registered Urban Arrow dealer.



Only a qualified bike dealer should perform any necessary work on the gear hub and grip shifter. Unauthorized work on any of these parts could endanger you, and your warranty may become void.

Claiming warranty:

- Complaints and warranty claims will be dealt with by your Urban Arrow dealer. In the event of complaints or questions about the warranty, your Urban Arrow dealer will always be your first point of contact, since this is where the contract of sale was concluded. Urban Arrow will then make a definitive assessment on whether the warranty applies. The dealer must send the part in question, together with the purchase invoice, to Urban Arrow, stating the complaint.
- Your dealer may charge you for any assembly or dismantling costs.
- Your dealer may charge you for the transport charges associated with getting the bicycle and/or parts from your dealer to Urban Arrow.

Liability

A claim honored by Urban Arrow under these warranty terms and conditions does not constitute any admission of liability on the part of Urban Arrow for any loss or damage suffered by the owner or third parties. Any liability on the part of Urban Arrow for consequential damage is hereby excluded. The liability of Urban Arrow is limited to whatever is set out in the warranty terms and conditions, unless otherwise arising from a mandatory legal provision.

Disclaimer

Urban Arrow has taken great care in compiling these warranty terms and conditions. But liability as a consequence of printing or typographical errors is excluded.

Assistance

In case you need help or have any questions regarding your Urban Arrow please contact your local Urban Arrow dealer. A list of authorised Urban Arrow dealers can be found online:

Dealer list www.urbanarrow.com/en/dealerlocator

For more Urban Arrow information, technical information and news items please check our website and our social media channels:

Our website	www.urbanarrow.com
Our YouTube channel	www.youtube.com/urbanarrowcom
Our Facebook page	www.facebook.com/urbanarrowcom
Our Instagram account	www.instagram.com/urbanarrow
Our Twitter account	www.twitter.com/urbanarrowcom

You can also contact us by:

Phone	+31 (0)20 6722968
E-mail	service@urbanarrow.com
Mail	Urban Arrow Contactweg 26 1014 BH, Amsterdam The Netherlands

2 The Urban Arrow Shorty e-bike

The Urban Arrow Shorty bike is an e-bike. The bike is intended to be used on a regular paved surface and the tires are intended to maintain ground contact. The bike contains an electrical drive unit that assists you up to a speed of 25 km/h when riding. As soon as you push on the pedals the assistance is switched on and it switches off as soon as you stop pedalling or when you have reached a speed of 25 km/h. The e-bike has four different assistance levels (ECO, TOUR, SPORT and TURBO) and a number of gears for an optimal driving experience. The bike can also be ridden as a normal bicycle (no assistance) and has a push assistance mode in which the e-bike can be pushed at low speed without pedalling.

 **Check the local regulations on registering and using e-bikes on public roads.**

Important technical specifications of the e-bike	
Total length	203 cm
Height	Max. 120 cm (depending on handlebar height the e-bike can be less high)
Width box / handlebar	65 cm / 64 cm
Weight of the empty e-bike	43 kg
Max. combined weight disc brake e-bike (e-bike, rider and load)	190 kg
Max. combined weight roller brake e-bike (e-bike, rider and load)	190 kg
Max. rider weight	125 kg

The A-weighted emission sound pressure level at the driver ears is less than 70 dB(A).

 **Never overload your e-bike. This has a negative impact on the steering and braking behaviour of the e-bike which may lead to accidents. For damage caused by bike overload any warranty claims shall be invalid.**

 **The e-bike can be used within a temperature range between -5 °C and 40 °C.**

The e-bike and its parts

The Urban Arrow Shorty e-bike comes in a number of versions. Your bike has either:

- Roller brakes or disc brakes
- A removable Intuvia display or a non-removable Purion display
- A grip shifter with or without gear indicator

Apart from these options, the type of motor and the capacity of the battery, all Urban Arrow Shorty e-bikes are technically identical.

The e-bike contains the following parts:

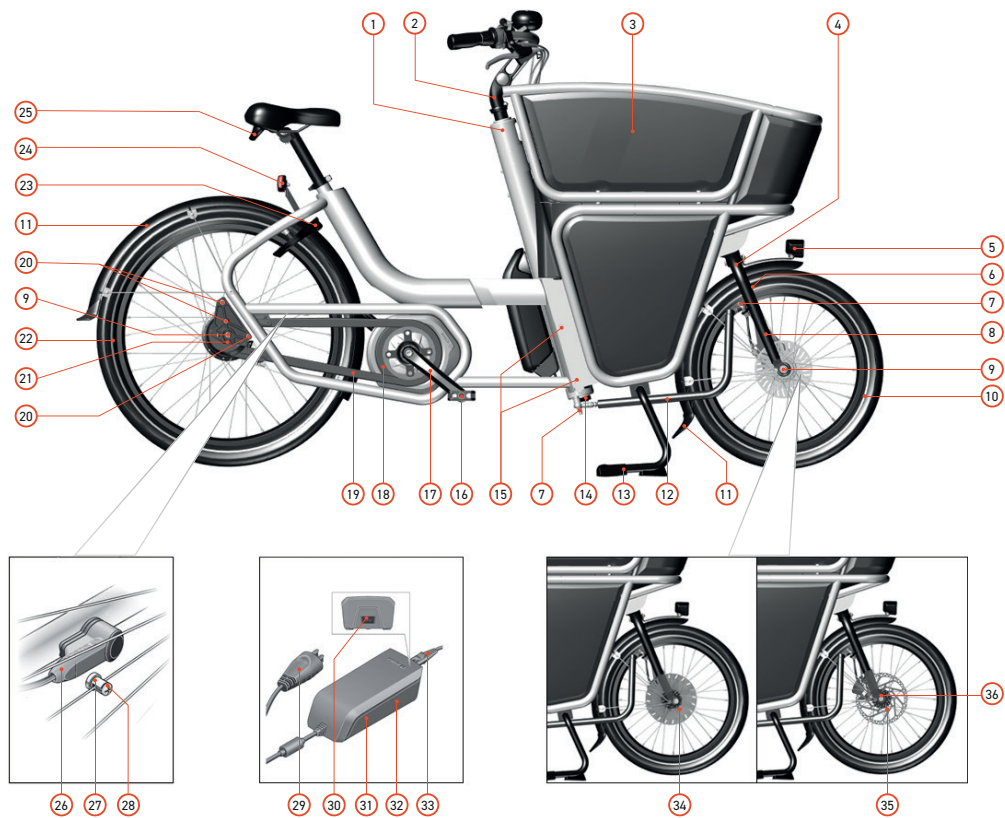

Image 1: General overview (side view)

Image 1: General overview (side view)			
1	Head tube	19	Chain guard
2	Ahead steering set steering shaft	20	Drop out bolt
3	Foam box	21	Pad
4	Ahead steering set front fork	22	Rear wheel (26")
5	Front light	23	Ring lock including lock rubbers
6	Front reflectors	24	Rear light
7	Steering shaft bearing	25	Saddle with handle
8	Rigid front fork	26	Speed sensor
9	Axle nut	27	Speed sensor magnet
10	Front wheel (20")	28	Speed sensor magnet bolt
11	Fender	29	Charger plug
12	Steering shaft	30	Socket for mains connection
13	Kickstand	31	Battery charger
14	Steering column	32	Safety warnings
15	Main frame connecting bolt	33	Power cord charger plug
16	Pedals	34	Roller brake
17	Pedal crank arms	35	Disc brake
18	Sprockets	36	Front axle of disc brake wheel

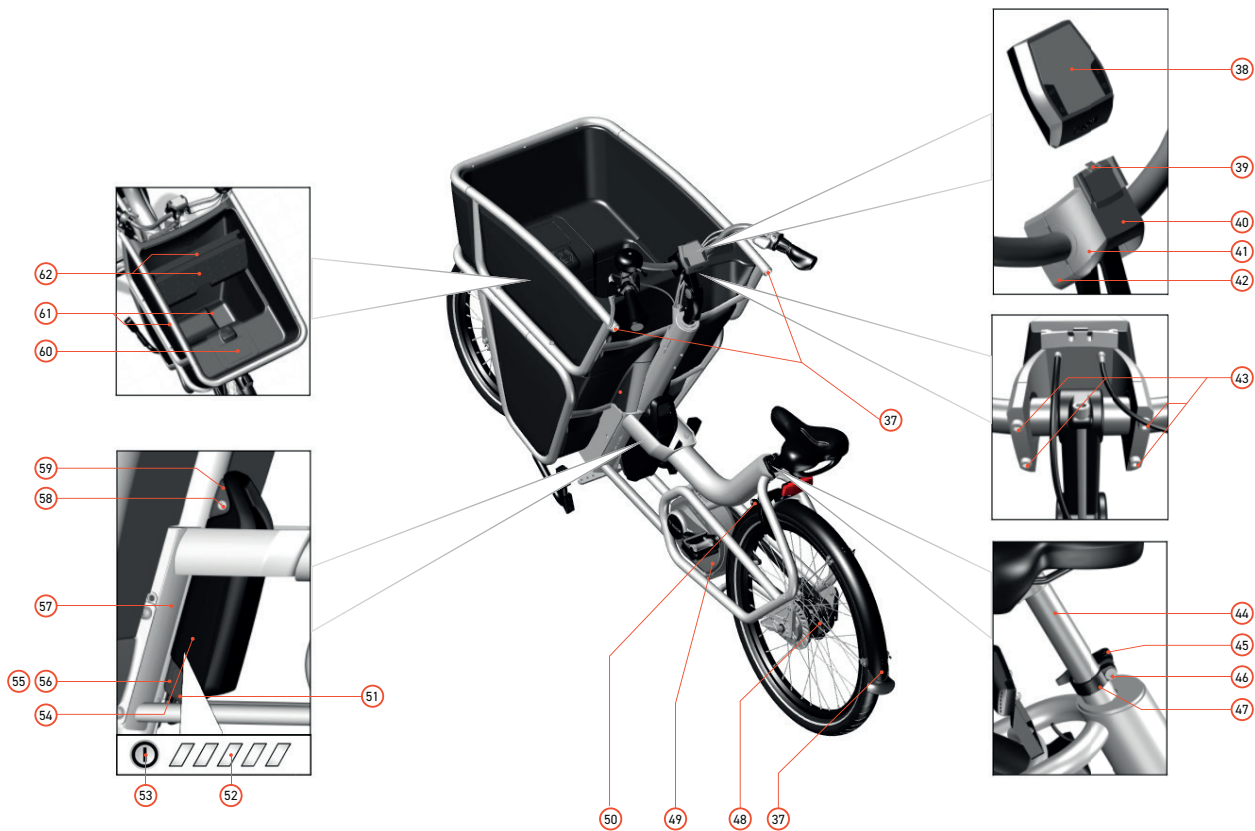

Image 2: General overview (top view)

Image 2: General overview (top view)			
37	Rear reflector	50	Ring lock key (same key as battery lock)
38	Intuvia display	51	Bottom part of battery holder
39	Locking latch	52	Charge-control indicator
40	Bore for safety bolt	53	On/Off button
41	Top part of display holder	54	Battery
42	Bottom part of display holder	55	Socket for charger plug
43	Display holder bolt	56	Charging socket cover
44	Seat post	57	Frame number
45	Seat post quick release	58	Battery lock
46	Adjusting screw for seat post clamp	59	Top part of battery holder
47	Seat post clamp	60	EPP cap
48	Gear hub	61	Drain holes
49	Electrical drive unit	62	Foldable covering plate

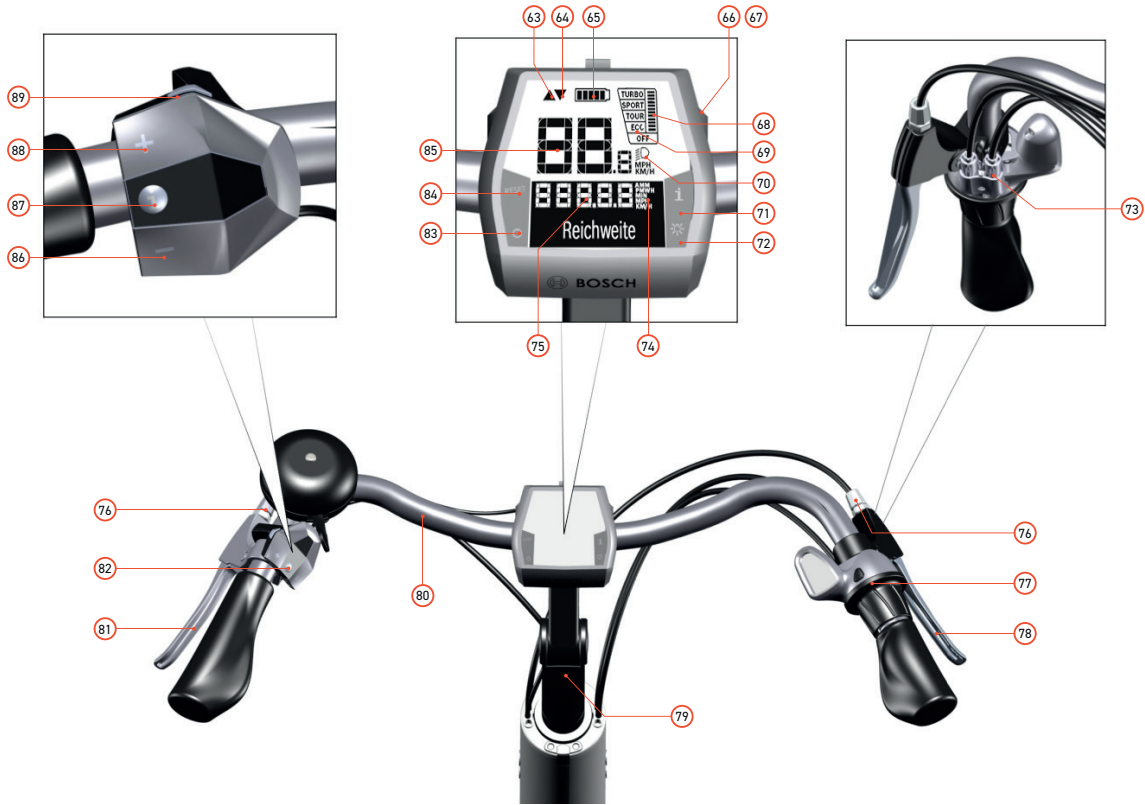

Image 3: Handlebar with Intuvia display and gearshifter with gear indicator

Image 3: Handlebar with Intuvia display and gearshifter with gear indicator

63	Shift advice: higher gear	77	Grip shifter with gear indicator
64	Shift advice: lower gear	78	Rear brake (right)*
65	Battery charge-control indicator	79	Stem
66	USB port	80	Handlebar
67	USB port protective cap	81	Front brake (left)*
68	Motor-output indicator	82	Control unit
69	Assistance level indicator	83	On/Off button
70	Light indicator	84	Reset button
71	i button	85	Speed indication
72	Bike lights button	86	- button
73	Gear barrel adjuster	87	i button
74	Text indication	88	+ button
75	Value indication	89	Walk button for push assistance
76	Roller brake barrel adjuster		

* There are regional and personal preferences regarding which brake lever operates which brake. If you want the standard setup changed please refer to your Urban Arrow dealer.

Clock, speed and distance indicators Intuvia display

Speed	Current speed
Clock	Current time
Max. speed	Maximum speed achieved since the last reset
Avg. speed	Average speed achieved since the last reset
Trip time	Trip time since the last reset
Range	Estimated range of the available battery charge (for constant conditions such as assistance level, route profile, etc.)
Range	Display of the total distance travelled with the e-bike (cannot be reset)
Trip distance	Distance covered since the last reset

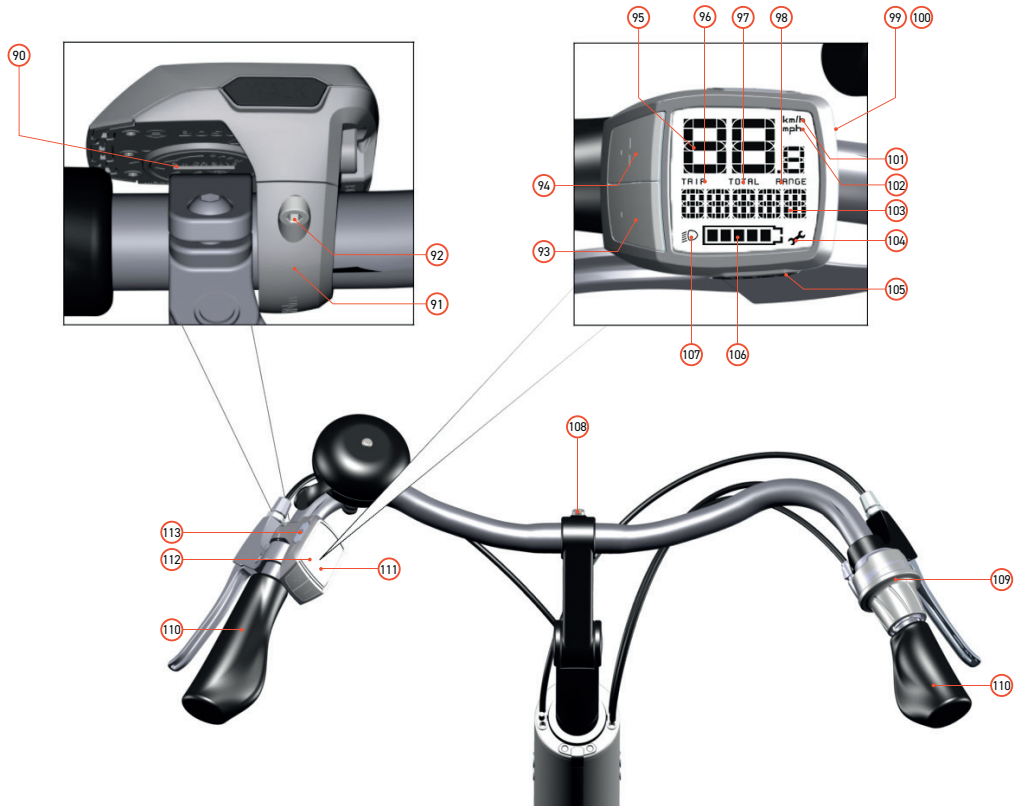

Image 4: Handlebar with Purion display and gearshifter without gear indicator

Image 4: Handlebar with Purion display and gearshifter without gear indicator

90	Battery compartment cover	102	Mph unit indicator
91	Display holder	103	Assistance level indicator/ value indicator
92	Fastening screw for display	104	Service indicator
93	- button	105	Walk button for push assistance
94	+ button	106	Battery charge-control indicator
95	Speed indicator	107	Light indicator
96	Trip distance indicator TRIP	108	Stem bolt
97	Total distance indicator TOTAL	109	Grip shifter without gear indicator
98	Range indicator RANGE	110	Handle grip
99	USB port*	111	Purion display
100	USB port protective cap	112	Screen
101	Km/h unit indicator	113	On/Off button

* For service purposes only

Speed and distance indications of Purion display

Speed	Current speed
Trip	Distance covered since the last reset
Total	Total distance
Range	Estimated range of the available battery charge (for constant conditions such as assistance level, route profile, etc.)

The e-bike contains a few parts that can be exchanged depending on your preference. Contact your Urban Arrow dealer in case you are interested in one of the following exchanges:

- Belt drive instead of chain drive;
- Seat post clamp without a quick release, different saddle, different stem, different handlebar;
- Duo battery kit instead of single battery. This will double the capacity of your battery;
- Suspension seat post instead of rigid seat post.

Also contact your Urban Arrow dealer in case you are interested in the following range of accessories: lockable hood, box cover, child seat adapter, dual battery kit and rear carrier.

Maybe your needs will change over time. Then it is good to know that Urban Arrow developed a range of e-bikes next to the Shorty: a bike to transport children/an adult (Family) and a less compact transport bike in comparison to the Shorty (Cargo). The Cargo bike is available in three sizes: Cargo L (274cm), XL (294cm) and XXL (334cm).

3 Safety

Read all safety warnings and all instructions. Failure to follow the warnings and instructions may result in electric shock, fire and/or serious injury. Save all safety warnings and instructions for future reference.



Warning

- When you cycle with a damaged front fork it can cause the front fork to break during riding. This may lead to loss of control of the bike. Always have your bike checked by your Urban Arrow dealer in case the front fork of your bike was hit or your bike ran into an object with the front wheel.
 - Children may only use the e-bike and all its components under supervision or after having been instructed by a responsible person. Otherwise, there is danger of operating errors and injuries.
 - Supervise children during use, cleaning and maintenance of the bike. Don't let children play with the charger. Keep the battery out of reach of children. Risk of electrical shock.
 - Do not open the electrical drive unit yourself. Opening of the electrical drive unit can cause leakage of water into the drive unit, which may lead to malfunctioning of the electrical drive unit. The electrical drive unit must be repaired only by qualified experts and only with original spare parts. This will ensure that the safety of the electrical drive unit is maintained. Unauthorized opening of the electrical drive unit will void warranty claims.
- Never make any modifications to your electrical drive unit or fit any other products which would be suitable for increasing the performance of your e-bike. This normally reduces the lifetime of the system and risks damage to the electrical drive unit and the bike. If you handle the system improperly you also endanger your safety and that of other road users, thus run the risk of high personal liability costs and possibly even criminal prosecution in the event of accidents attributable to manipulation. There is also a risk you lose the guarantee and warranty claims on the bike you have purchased.
 - Always use original Bosch batteries approved by your Urban Arrow dealer. When you use other batteries, Urban Arrow shall not assume any liability and warranty. The use of incorrect batteries can cause short circuiting and/or overheating which may lead to injuries and pose a fire hazard.
 - Use the battery only together with e-bikes that have an original Bosch electrical drive unit. This is the only way to protect the battery against dangerous overload.
 - Never open the battery. Danger of short-circuiting which may cause burns or a fire. When you open the battery voids any and all warranty claims.
 - Protect the battery against heat (e.g. prolonged sun exposure) and fire. There is a risk of explosion. Never store or operate the battery near hot or flammable objects.
 - Never submerge the battery in water or clean using a jet of water. Danger of short-circuiting which may pose a fire hazard.
 - Keep the battery not being used away from paper clips, coins,

keys, nails, screws or other small metal objects, that can make a connection from one terminal to another. Shorting the battery-pack terminals together may cause burns or a fire. For short-circuiting damage caused in this manner, any and all warranty claims through Bosch shall be invalid.

- Under abusive conditions, liquid may be ejected from the battery. Avoid contact. If contact accidentally occurs, flush with water. If liquid contacts eyes, additionally seek medical help. Liquid ejected from the battery may cause skin irritations or burns.
- Place down the battery only on clean surfaces. In particular, avoid soiling the charge socket and the contacts, e. g. by means of sand or soil. Danger of short-circuiting which may pose a fire hazard.
- Never attempt to charge or use a damaged battery. There is a risk of explosion. Always contact your Urban Arrow dealer when your battery is damaged.
- Keep the charger away from rain or moisture. The penetration of water into a battery charger increases the risk of an electric shock.
- Keep the battery charger clean. Contamination can lead to danger of an electric shock.
- Never operate the battery charger on easily inflammable surfaces (e. g., paper, textiles, etc.) or surroundings. The heating of the battery charger during the charging process can pose a fire hazard. Before each use, check the battery charger, cable and plug. If damage is detected, do not use the battery charger. Damaged battery chargers, cables and plugs increase the risk of an electric shock. Never open the battery

charger yourself. Contact your Urban Arrow dealer when your battery charger is damaged.

- A sticker in English is adhered to the bottom of the charger (marked 31 in the diagram on the graphics page). This says: Use ONLY with BOSCH lithium-ion batteries. Follow this instruction.



Caution

- Batteries must not be subjected to mechanical impacts. There is a risk that the battery will be damaged causing vapors to escape. The vapors can irritate the respiratory system. Provide for fresh air and seek medical attention in case of complaints.
- The battery may give off fumes if it becomes damaged or is used incorrectly. Provide a fresh air supply and seek medical advice in the event of pain or discomfort. These fumes may irritate the respiratory tract.
- Observe the mains voltage! The voltage of the power supply must correspond with the data given on the nameplate of the battery charger. Battery chargers marked with 230 V can also be operated with 220 V. When the main voltage is too high the battery will be damaged.
- Please observe the operating and storage temperatures of the e-bike components. Protect the electrical drive unit, display and battery against extreme temperatures (e.g. from intense sunlight without adequate ventilation). The components (especially the battery) can become damaged through extreme temperatures.

4 Before first use

On delivery of your bike the battery is supplied partially charged. To ensure full battery capacity, completely charge the battery in the charger before using for the first time. See paragraph 7.2 how to charge the battery.

Prior to your first ride your bike needs to be fit in an optimal way. In this chapter we explain how this should be done.

4.1 Bike fit

Adjust the saddle height and handlebar position according to your personal preference in order to ride your new bike in an optimal way.

Tips for an optimal setting (see image 5):

- Don't put the handlebar too low or too far away. Leaning too much forward will put stress on your lower back and wrists.
- When adjusting the saddle height your feet (not just the toes) should touch the ground while seated on the saddle.
- When positioning your foot on the pedal at its lowest point your knee should be slightly bent.

It is common for an Urban Arrow bike to be ridden by more than one rider. In that case adjusting the seat post height to the correct height is more critical than adjusting the handlebar height.

Tip Please consult your Urban Arrow dealer for a professional bike fit.

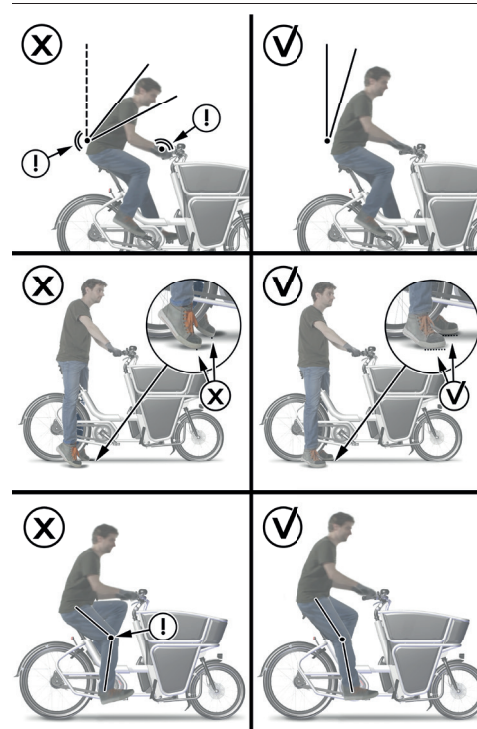

Image 5: Bike fit tips

4.1.1 Saddle height adjustment

The height of the saddle is adjusted as follows:

1. Open the seat post quick release **45** located on the seat post clamp. The seat post will now sit loose in the frame (see image 6).



The seat post clamp should remain in place. There is no need to slide it off the frame or to take it off completely.

2. Put the saddle at the required height. Pay attention to the following:



The indication on the seat post (a line of vertical stripes) should never be visible (see image 7). When you extend the seat post beyond the minimum insertion mark the seat post can break during cycling, which may lead to loss of control of the bike.



Never insert the seat post too much, always clamp the clamp on the cylindrical part of the seat post (see image 7). When the clamp is placed on the narrower part of the seat post, the seat post can start turning during cycling. This will cause the saddle to turn during cycling which may lead to loss of control of the bike. There is no mark to indicate the maximum insertion length of the seat post.

3. Close the seat post quick release completely by pushing it against the seat post clamp (see image 8).

Is the seat post able to turn in the clamp when the lever is closed or are you not able to close the seat post quick release? Then the clamp force needs to be adjusted. Adjust the clamp force as follows:

1. Open the seat post quick release **45**.
2. Adjust the clamp force:
 - a. Turn the adjusting screw opposite the lever a few turns clockwise to make the clamp tighter.
 - b. Turn the adjusting screw opposite the lever a few turns counter clockwise to make the clamp looser.
3. Close the seat post quick release completely by pushing it against the seat post clamp.

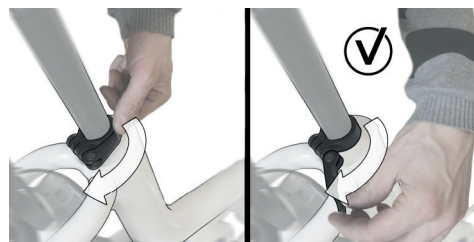

Image 6: Opening the seat post quick release

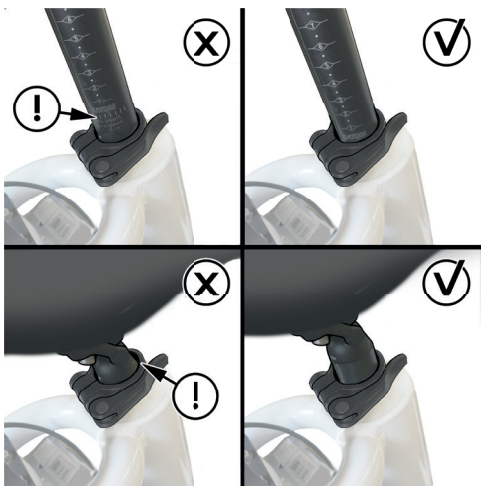

Image 7: Max and min insertion seat post

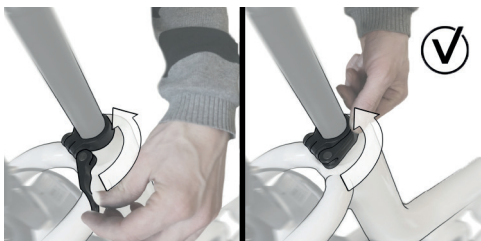

Image 8: Closing the seat post quick release

4.1.2 Handlebar/stem adjustment

The handlebar position can be adjusted according to your personal preference. Adjusting the angle of the stem will change the handlebar height and the distance between the rider and the handlebar.

The angle of the handlebar and the angle of the stem are adjusted as follows:

 **Use a 5mm Allen key to make the adjustments.**

1. Turn the stem bolt **108** a few turns counter clockwise to loosen it (see image 9). There is no need to rotate the bolt any further.
2. Adjust the angle of the stem **79** and the angle of the handlebar **80** to the required setting (see image 10).

 **Always stay within the range indicated on the side of the stem while adjusting (see image 11). When you adjust the stem to a position out of this range the stem might break during cycling. This may lead to loss of control of the bike.**

3. Turn the bolt clockwise to tighten it.

Tip Use one hand to hold one end of the handlebar and use it to move the handlebar to the required position. Use your other hand to tighten the bolt.

! The bolt should be tightened to the correct torque. Overtightening could lead to the bolt breaking, not tightening the bolt enough could lead to slippage of stem and bars (they could move when you ride over a bump for instance). A confident home mechanic should be able to judge the correct torque by hand. Check appendix A for the correct torque values.

4. Sit on the saddle and face forward. Rotate the grips **110** to optimise the angle of the brake levers **78** and **81**. The angle of the brake levers is set correctly when the brake levers visually disappear behind the grips. (see image 12).

! Always check the angle of the brake lever after you change the stem angle. Change the angle of the grips if necessary. When the brake levers have an incorrect position it is more difficult to exert force, which may lead to reduced break performance.

Tip If you feel you cannot achieve a good bike fit by changing the angle of the stem you might need a different stem and/or handlebar fitted. Please contact your Urban Arrow dealer for advice.

Tip If you are unsure how to adjust the stem or need bike fitting advice, please contact to your Urban Arrow dealer.

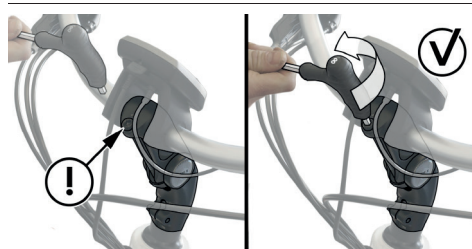

Image 9: Loosening the bolt on the stem

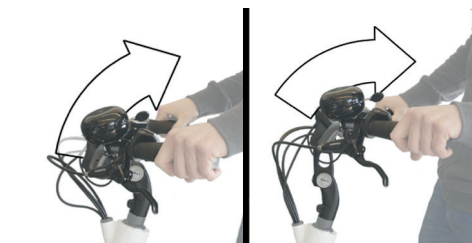

Image 10: Adjusting the stem and handlebar angle

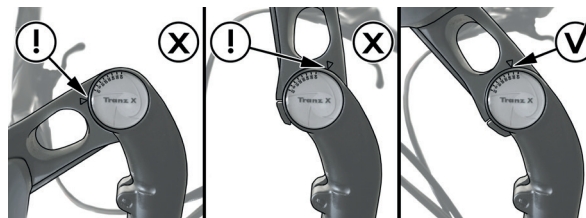

Image 11: Stay within the range indicated on the side of the stem

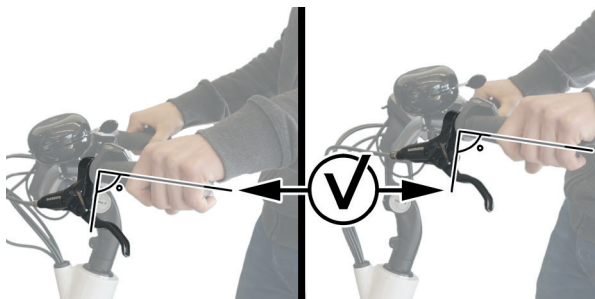

Image 12: Correct the brake lever angle for the different stem positions

4.2 Configuration of the display

Depending on the type of display on your bike there are different configuration options. In this paragraph we explain the configuration of the Intuvia and Purion display.

4.2.1 Configuration of the Intuvia display

The following changeable basic settings are available on the Intuvia display:

Basic setting	Explanation
Clock	The current time can be set here. Pressing and holding the setting buttons fast-forwards the setting speed.
Wheel circum.	You can change this value pre-set by the manufacturer by $\pm 5\%$. This menu item is displayed only when the display is in the holder.
English	You can change the language of the text indications. You can choose between German, English, French, Spanish, Italian, Portuguese, Swedish, Dutch and Danish.
Unit km/mi	The speed and distance can be displayed either in kilometres or miles.
Time format	The time can be displayed either in the 12 hour or 24 hour format.
Shift recom. on/off	You can switch the indication of a shift advice on and off.

The following non-changeable basic settings are available on the Intuvia display:

Basic setting	Explanation
Power-on hours	Indicates the total travel duration with the e-bike.
Displ. vx.x.x.x	Software version of the display.

Basic setting	Explanation
DU vx.x.x.x	Software version of the electrical drive unit. This menu item is displayed only when the display is in the holder.
DU SN xxxxxxxx/xxx	Serial number of the electrical drive unit. This menu item is displayed only when the display is in the holder.
DU PN xxxxxxxxxx	Part number of the electrical drive unit. This menu item is displayed only when the display is in the holder.
Service MM/YYYY	This menu item is displayed when the bike manufacturer has set a fixed service appointment.
Serv. xx km/mi	This menu item is displayed when the bike manufacturer has set a fixed service appointment after a certain mileage has been reached.
Bat. vx.x.x.x	Software version of the battery. This menu item is displayed only when the display is in the holder.
Bat. PN xxxxxxxxxx	Software version of the battery. This menu item is displayed only when the display is in the holder.
Cha. vx.x.x.x	Software version of the charger used to charge the e-bike battery. This menu item is displayed only if the charger provides the software version.

Switching between basic settings and adjusting the basic settings

 **The basic settings can be displayed and changed regardless of whether the display is inserted in the display holder 41 or not. Some settings are visible and changeable only when the display is inserted.**

Switching between the basic settings is done as follows:

1. Press the **i** button **71** on the display or the **i** button **87** on the control unit repeatedly until the required setting is displayed.

Adjusting the basic settings is done as follows:

1. Simultaneously press the reset button **84** and the **i** button **71** on the display until 'Configuration' appears in the text indicator **74**.
2. Press the **i** button **71** on the display (or the **i** button **87** on the control unit in case the display is inserted in the holder) repeatedly until the required setting is displayed.
3. Adjust the settings:
 - a. To increase or scroll up, press the on/off button **83** (or the + button **88** in case the display is inserted in the holder).
 - b. To decrease or scroll down, press the lighting button **72** (or the - button **86** in case the display is inserted in the holder).
4. Press the reset button for 3 seconds to save the changed setting and exit the function.

4.2.2 Configuration of the Purion display

On the Purion display the values can be displayed either in kilometres or miles. Switching between kilometres and miles (and visa versa) is done as follows:

1. Press and hold the - button **93**.
2. Press the on/off button **113** for less than 1 second. The setting has been changed now.

The versions of the subsystems can be viewed on the Purion display.

Displaying the versions of the subsystems is done as follows:

1. Press the on/off button **113** to switch off the system.
2. Simultaneously press the + button **94** and the - button **93**. Keep the buttons pressed while performing the next step.
3. Press the on/off button for less than 1 second. The versions of the subsystems are now displayed.

4.2.3 Setting up the lights

The rear light is fixed in the correct position and does not need to be adjusted. For optimal visibility the front light should be set up correctly (see image 13). It can be tilted up and down. This allows for the light beam to be projected closer or further away from the bike. Ideally the beam should be aimed the furthest you can see it on the ground.

 **Never set up the front light in such a way that the beam is pointing upward. This can cause upcoming traffic to be blinded after which they may loose control over their transportation device and cause an accident.**

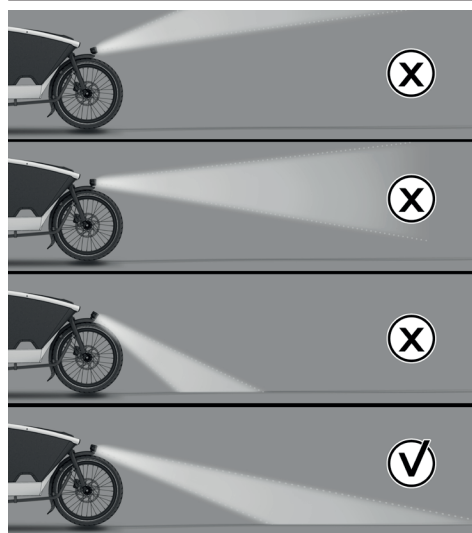

Image 13: Front light beam angle

5 Getting ready to bike

5.1 Gathering first experience

It is recommended to gather first experience with the e-bike away from roads with heavy traffic. Test the operating range of your e-bike under different conditions before planning longer and more challenging rides. Also try out the different assistance levels and take some time to understand the gear hub.



When you first start using the e-bike it is recommended to start in low gear and assistance level ECO or TOUR.

The motor output depends on the amount of your pedalling power and the settings of the assistance level on the display. In general:

- Applying less pedaling power means lower assistance or support.
- Applying a lot of pedaling power means higher assistance or support.

As soon as you feel safe, you can participate in traffic with the e-bike as with any other bicycle.



When you hit an object with your bike it can cause damage to the front fork and the front wheel. Always be careful when your ride against and over kerbstones. Adjust your speed.



When you ride over an object with your bike the object can touch the steering shaft and cause damage to the steering

shaft. Always be careful when you ride over kerbstones or other objects and always take into account the relatively small distance between the ground and the bottom part of the steering shaft.



Be careful when touching the disc brakes after heavy use. They can get very hot.



It is recommended that the rider uses a bicycle helmet.

5.2 Influences on the operating range

The operating range depends on many factors, such as:

- Assistance level,
- Gear switching behavior,
- Bicycle tyres and tyre pressure,
- Age and condition of the e-bike battery,
- Route profile (incline) and road or path conditions (road or path surface),
- Head wind and ambient temperature,
- Weight of the e-bike, rider and equipment/luggage.

For this reason, it is not possible to precisely predict the range before and during a trip. General rules:

- For **the same** motor output of the electrical drive unit: The less power or force you have to bring about to reach a certain speed (e.g. through optimal use of the gears), the less energy the electrical drive unit will consume, and the greater the range of your e-bike battery.

- The **higher** the assistance level under otherwise same conditions, the lower the range.

5.3 Safety check before every ride

To ensure your bike is safe to ride please check the following safety points before every ride (see image 14). These are quick checks to avoid mechanical malfunctions. Don't use the bike if your bike fails on any of the points and you are not able to solve the issue following the instructions in this manual. Contact your Urban Arrow dealer to discuss the problem.

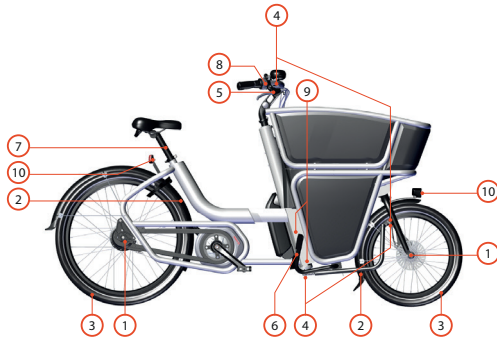

Image 14: Quick safety check

1. Check if the axle nuts **7** and the drop out bolts **20** aren't loose.
2. Check if the tyres aren't running against the fenders **11**, the frame or the lock **23**.

3. Check if the tyres are well inflated. (see paragraph 5.4 for information on the correct tyre pressure).
4. Check if the linkage between the handlebar **80** and the fork **8** is play free and that the linkage turns directly and smooth.
5. Check if the brakes **78** and **81** are working.
6. Make sure the kickstand **13** folds upwards and keeps its position. (see paragraph 5.7.1 for information on the correct position of the kickstand and how to correct the position in case it is not correct).
7. Check if the seat post **44** doesn't slip in the frame, make sure the seat post clamp **47** is tightened.
8. Check if the stem **79**, handlebar **80** and grips **110** aren't slipping or loose.
9. Check if the main frame connecting bolts **15** aren't loose.
10. Check if the front **5** and rear lights **24** are working.
11. Check if the lock rubbers **23** aren't torn and/or cracked.

Transporting luggage

Check if your luggage is secured properly, so it cannot move around during the ride.

5.4 Tyres

Inflate your tyres to the correct pressure:

- Front tyre 2.4-3.5 bar
- Rear tyre 3-4 bar

Tip Ask your Urban Arrow dealer for a correct pump that fits the valves of your bike.

5.5 E-bike battery capacity check

There are two ways to check the charge conditions of the e-bike battery:

- On the battery
- On the display



When the e-bike battery is empty the e-bike can be ridden as a normal bicycle without assistance.

Checking the charge conditions on the e-bike battery is done as follows:

1. Press the on/off button **53** on the battery.
2. Check the five green LEDs of the charge-control indicator **52** on the battery.
Each LED indicates approx. 20% capacity. When the battery is completely charged, all five LEDs light up.



If the capacity of the battery is below 5%, all LEDs of the charge-control indicator go out.

Checking the charge conditions of the e-bike battery on the Intuvia or the Purion display is done as follows:

1. Press the on/off button **83** on the *Intuvia* display or the on/off button **113** on the *Purion* display.
2. Check the battery charge-control indicator **65** on the *Intuvia* display or the battery charge-control indicator **106** on the *Purion* display.

Each bar of the battery symbol is equivalent to a capacity of approx. 20% (see image 15).



If the display is removed from the holder 41, the last displayed battery charge level is saved.



The e-bike battery pack is fully charged.



The e-bike battery pack should be recharged.



The LEDs of the charge-control indicator on the battery pack extinguish. The capacity for assisting the drive has been used up, and assistance is gently switched off. The remaining capacity is made available for the lighting and the on-board computer. The charge-control indicator flashes. The capacity of the e-bike battery pack is enough for about two hours of lighting. This does not account for other consumers (e.g. charging external devices at the USB port when you have an Intuvia display).

Image 15: The charge conditions

5.6 Activating your e-bike

Your e-bike can only be activated (switched on and off) when the following requirements are met:

- The display is properly inserted in the holder (in case of an Intuvia display)

- A charged e-bike battery is inserted into the battery cradle
- The speed sensor is connected properly

! There is no specific order in mounting the display and the battery.

In the following paragraphs we will explain you how to:

- Insert, remove, secure and charge the Intuvia display
- Place and remove the e-bike battery from the battery cradle
- Switch the e-bike on and off

! In case the speed sensor is not connected properly, the text 'Error 503' will appear on the screen of your display. Cycling remains possible but there will be no pedalling assistance as the electrical drive unit will be turned off automatically while functioning in this error mode. Check paragraph 8.2 for more information on how to check the speed sensor.

5.6.1 Inserting, removing, securing and charging the Intuvia display

Inserting the Intuvia display is done as follows:

1. Slide the display from the front into the holder **41** mounted on the handlebar **80**.

Removing the Intuvia display from your bike is done as follows:

1. Press and hold the locking latch **39** and slide the display toward the front out of the holder **41** (see image 16).

! When the display is removed the last indicated assistance level at **69** is stored; the motor-output indicator **68** remains empty and the last displayed battery charge level **65** is saved.

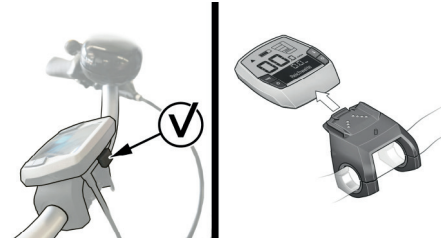

Image 16: Removing the display

Securing the Intuvia display against removal is done as follows:

! You need an 3mm Allen key and a M3 screw (8mm long)

1. Unscrew the display holder bolts **43**.
2. Remove the holder from the handlebar by taking the top **41** and bottom part **42** of the display holder apart.
3. Slide the display into the top part of display holder.
4. Screw the locking screw into the thread at **40** provided in the top part of display holder.
5. Mount the holder back onto the handlebar.

There are two ways to supply energy to the display:

1. Energy supply by the battery of the e-bike:
If the display is in the holder **41**, a sufficiently charged battery

is inserted in the e-bike and the e-bike is turned on, then the onboard computer is powered by the battery of the e-bike.

2. Energy supply by the internal battery of the display:
If the display is removed from the holder **41**, the energy is supplied via an internal battery.

! **If the internal battery is weak when the display is switched on, 'Attach to bike' will appear in text indication 74 for 3 s. The display will then turn off again.**

Charging the internal battery of the Intuvia display is done as follows:

1. Insert the e-bike battery **54** in the battery cradle (see paragraph 5.6.2).
2. Put the display in the holder **41**.
3. Press the on/off button **83** of the e-bike battery to switch on the e-bike battery. The internal battery of the display will be charged now.

Tip You can also charge the display via the USB port **66** (see paragraph 5.9).

5.6.2 Placing and removing the e-bike battery from the battery cradle

Inserting the e-bike battery is done as follows:

1. Press the on/off button **83** of the e-bike battery to switch off the e-bike battery **54**.

! **Sparks may be generated between the terminals of your battery and ones of the holder when you don't switch off the battery. These sparks may lead to injuries.**

2. Check if the upper and lower battery holder **59** and **51** are clean (no dirt or debris).
3. Place the key into the battery lock **58**.

! **The battery lock uses the same key as the ring lock 50.**

4. Unlock the battery lock by turning the key counter clockwise.
5. Place the battery with the contacts on the lower holder on the e-bike (see image 17).
6. Tilt the battery into the top part of the battery holder until it engages. The battery is now locked. See image 18 and 19 for a correctly and incorrectly fitted battery.

! **You will hear a click when the battery is inserted correctly.**

7. Check if the battery is tightly seated. There should be very little play.
8. Remove the key from the battery lock.

! **Removing the key prevent the e-bike battery from being removed by unauthorised persons when the e-bike is parked.**

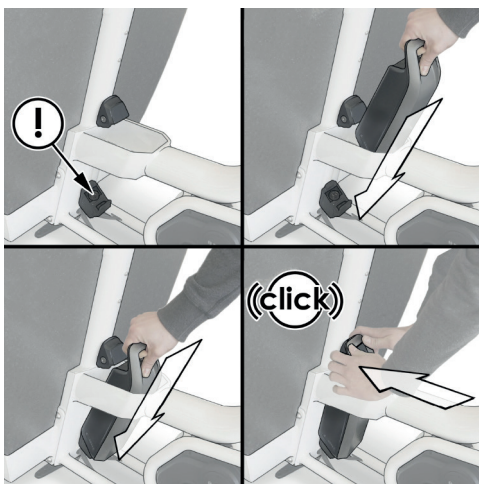

Image 17: Inserting the battery in the battery cradle

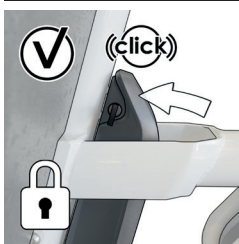

Image 18: Feedback correctly fitted battery

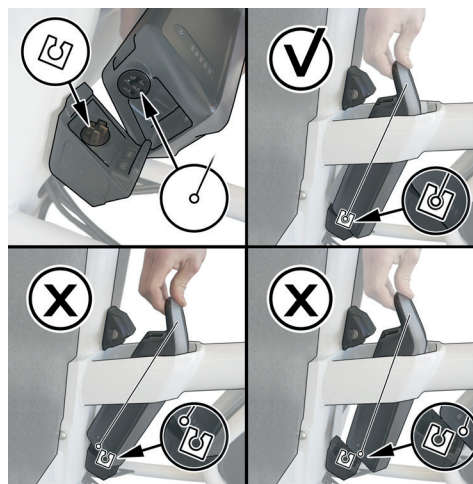

Image 19: Incorrectly fitted battery

Removing the e-bike battery is done as follows:

1. Press the on/off button **83** of the e-bike battery to switch off the battery **54**.
2. Place the key into the battery lock **58**.
Tip The battery lock uses the same key as the ring lock.
3. Unlock the battery lock by turning the key counter clockwise (see image 20).

! The lock mechanism pushes the battery out of the cradle, making it easy to take it out.

4. Tilt the battery out of the top part of the battery holder **59**.
5. Pull the battery out of the bottom part of the battery holder **51**.

Tip Mind that the key of the battery lock is also used to unlock the bike lock. We advise you to never leave it behind in the battery lock to prevent theft of the e-bike.

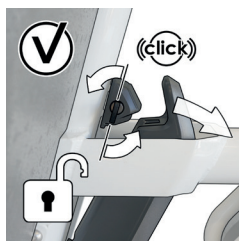

Image 20: Unlocking the e-bike

- !** **Always take your battery out of the frame when you are parking it for longer periods or in high risk areas. It is an expensive part to replace and there is always a chance it will be stolen.**

5.6.3 Switching the e-bike on and off

There are multiple ways to switch on the e-bike:

1. When the display is not yet inserted into the holder (in case of an Intuvia display):
 - a. Switch on the display and place it into the holder. The e-bike will automatically switch on.

- b. Insert the display into the holder. Switch on the display.
2. When the display is already inserted in the holder:
 - a. Switch on the e-bike battery (see paragraph 5.6.3).
 - b. Switch on the display (see image 21).

- !** **This is under the condition that a charged e-bike battery is inserted in the battery cradle and the speed sensor is properly connected.**

- !** **When the e-bike is switched on correctly the text 'm/h' or 'km/h' will appear on the screen of both the Intuvia and Purion display.**

There are multiple ways to switch off the e-bike off:

- Switch off the display (see image 21).
- Switch off the e-bike battery (see paragraph 5.6.3).
- Remove the display out of its holder (in case of an Intuvia display) (see paragraph 5.6.1).

- !** **If no power is drawn from the e-bike for about 10 minutes (e.g. because the e-bike is not moving) and no button is pressed on the display for 10 minutes, the e-bike and therefore also the e-bike battery will shut down automatically to save energy.**

- !** **The e-bike can also be ridden as a normal bicycle without assistance at any time by switching off the e-bike. Be aware that the lights are not functioning when the e-bike is switched off. Put the assistance level on OFF if you want to drive without any assistance but want your lights to function.**



Image 21: Switching the display on and off

5.6.4 Switching the e-bike battery on and off

Switching on the e-bike battery is done as follows:

1. Press the on/off button **53** of the battery **54**.
The LEDs of indicator **52** light up and at the same time indicate the charge condition.

Switching off the battery is done as follows:

1. Press the on/off button **53** of the battery **54**.
The LEDs of indicator **52** go out. This also switches off the e-bike.

- ⚠ **If the capacity of the e-bike battery is below 5%, no LED on the charge-control indicator 52 lights up. It is only visible on the display, if the e-bike is switched on.**

- ⚠ **If no power is drawn from the e-bike drive for about 10 minutes (e.g. because the e-bike is not moving) and no button is pressed on the display or the control unit of the e-bike, the e-bike and therefore also the e-bike battery will shut down automatically to save energy.**

5.7 Parking the e-bike or going for a ride

When you want to park the bike, put it on the kickstand. Putting the bike on the kickstand is done as follows:

1. Dismount the e-bike.
2. Take position on one side of the e-bike.
3. Hold the grips **110** - one hand on each grip (see step 1 in image 22) - and push down the end of the kickstand **13** with your foot (see step 2 in image 22). Simultaneously pull the bike backwards with one hand on each grip (see step 3 in image 22).

- ⚠ **Never park your bike with the front pointing down a slope (even small ones). The kickstand could be overcome by the weight of the bike alone or a small push and cause your bike to fall over.**

- ⚠ **Never pull the bike backwards to get it off the kickstand. This will make the kickstand move in the wrong direction which can damage the kickstand mechanism.**

- ❗ There is no need to switch off the e-bike before putting it on the kickstand.
- ❗ Never leave the Intuvia display or the battery on the e-bike when you park the e-bike to prevent theft of the display and/or the battery.
- ❗ Park your bike in a socially acceptable manner. Don't block the road or sidewalk. Don't lock your bike to bikes that aren't yours.

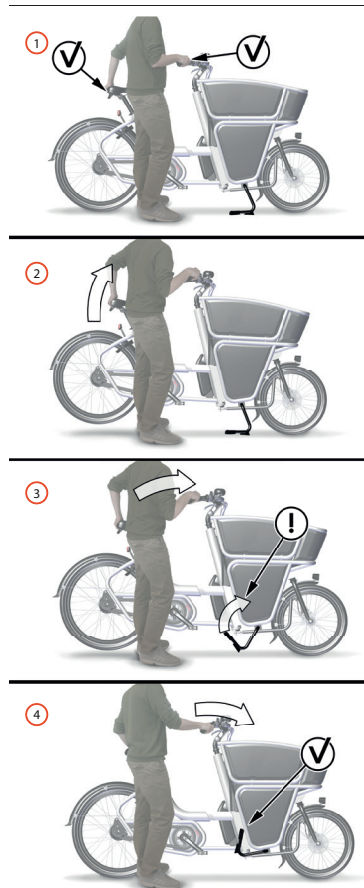

Image 22: Putting the bike on its kickstand

Taking the e-bike off the kickstand to go for a ride is done as follows:

1. Unlock the bike (see paragraph 7.1).

⚠ Always unlock your bike before you take it off the kickstand. The lock can bend or snap the spokes of your rear wheel when the wheel starts to turn.

2. Take position on one side of the bike.
3. Hold the grip **110** closest to you with one hand (see step 1 in image 23).
4. Pull the handle located underneath the saddle **25** upwards with your other hand (see step 2 in image 23).
5. Push the bike forward. The spring loaded kickstand will rotate upwards and move out of the way (see step 3 and 4 in image 23).

⚠ With a heavy load inside the box, pushing forward might require an extra push against the box with your knee.

⚠ If your kickstand does not keep its rotated upwards position, there might be an underlying technical problem. Please contact your Urban Arrow dealer for maintenance.

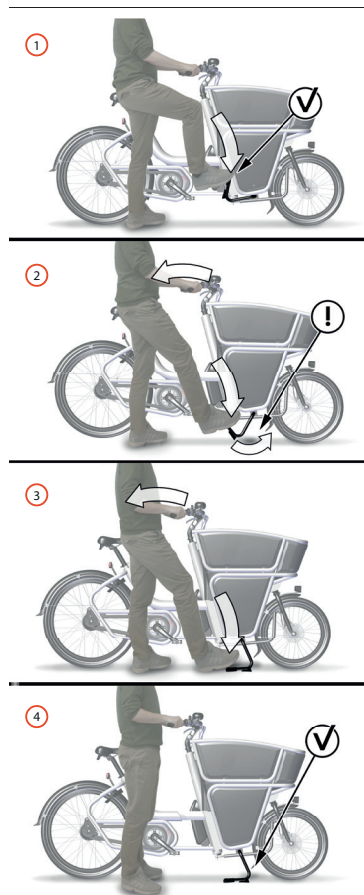

Image 23: Taking the bike of its kickstand

5.7.1 Incorrect position of the kickstand

It can occur that the kickstand ends up in a wrong position. For instance when you pull the bike backwards trying to get it off the kickstand.

See image 24 to recognise the correct and incorrect positions.

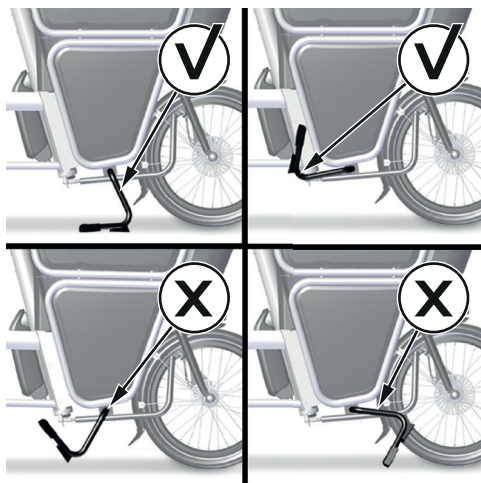

Image 24: Correct and incorrect kickstand positions

Adjusting the kickstand when it has an incorrect position is done as follows:

1. Lift the rear wheel to let the kickstand rotate freely. The kickstand will automatically turn to its correct position.

- ⚠ If the kickstand doesn't turn to the correct position, there is a mechanical problem. Contact your Urban Arrow dealer to have it solved.

5.8 Turning the bike lights on and off

Your e-bike has a front and rear light. It is advised to have your lights turned on at all times, also during the daytime. The increased visibility to other traffic will increase your safety.

- ⚠ **Never cover the reflectors or the lights during cycling. It can cause poor visibility in traffic which may lead to collisions and/or accidents. Always contact your Urban Arrow dealer when one of the reflectors is missing to arrange replacement. Always contact your Urban Arrow dealer when the lights stop working or do not turn on using the described method.**

- ⚠ **Your lights will not turn off when the battery is empty. They will continue to work for many hours after the electric assistance stops. You will have enough time to get home safely when the battery drains during a ride.**

In this paragraph we explain how to turn on the lights. This depends on the type of display on your bike.

Turning on the lights with the *Intuvia* display is done as follows:

1. Press the on/off button **83** on the display to turn on the e-bike (see paragraph 5.6.3 for the requirements).

2. Press the light button **72** to switch on the lights. The text 'Lights on' will appear on the display for approximately 1 second. The lighting symbol **70** is displayed on the display when the light is on.

 **Switching the bike light on and off has no effect on the back lighting of the display.**

 **Contact your Urban Arrow dealer in case the front and rear light don't turn on simultaneously or don't turn on at all.**

There are multiple ways to turn off the lights when you have an *Intuvia* display. Turning off the lights with the *Intuvia* display is done as follows:

- Press the on/off button **83** on the display. The lighting symbol **70** will disappear from the display.
- Turn off the e-bike (see paragraph 5.6.3).
- Remove the display from the e-bike (see paragraph 5.6.1).

Turning on the lights with the *Purion* display is done as follows:

1. Press on/off button **113** to turn on the e-bike (see paragraph 5.6.3 for the requirements).
2. Press the + button **94** between 1 and 2.5 seconds to switch on the lights. The lighting symbol **107** is displayed on the display when the light is on.

 **Switching the bike light on and off has no effect on the back lighting of the display.**

 **Contact your Urban Arrow dealer in case the front and rear light don't turn on simultaneously or don't turn on at all.**

Turning off the lights with the *Purion* display is done as follows:

1. Press the + button **94** longer than 2.5 seconds to switch on the lights. The lighting symbol **107** will disappear from the display.

5.9 Power supply of external devices via USB connection of the Intuvia display

With the USB connection on the Intuvia it is possible to operate and charge most devices whose power supply is possible via USB (e.g. various mobile phones).

 **The USB connection on the Purion display is only for service purposes.**

Supplying your external device with power via the display is done as follows:

1. In case you have an *Intuvia* display: Place the display in the display holder **41**. See paragraph 5.6.1 for instructions.
2. Place a charged battery in the battery holder. See paragraph 5.6.2 for instructions.
3. Open the USB port protective cap **67**.
4. Connect the USB connection of the external device to the USB port **66**. Use the USB charging cable Micro A – Micro B (available from your Urban Arrow e-bike dealer).

- ⚠ **As soon as you connect the external device to your display, the text 'USB connected' will appear on the screen of the display.**

To make the text 'USB connected' disappear from the screen, press the **i** button **71**. To show the text again, press the **i** button multiple times until the text appears again.

5. Close the USB port protective cap after disconnecting the external device.

- ⚠ **A USB connection is not a waterproof plug-in connection. Moisture can cause internal damage to the display. Always completely seal the USB connection with the protective cap 67. Never connect an external device when you ride in the rain.**

6 Changing settings during biking

There are a few settings that can be changed while driving, being: shifting the gears, changing the assistance level and switching the push assistance mode on and off. When standing still a number of display functions can be reset. In the following paragraphs we explain how you can change the above mentioned settings.

6.1 Shifting gears

Adjusting the gears settings is done as follows:

- a. Shifting to a lower gear (before riding away or riding uphill) by turning the grip shifter **77** or **109** continuously variable clockwise (see image 25).

- ⚠ **Selecting a lower gear will put less stress on the drive train and you will gain speed more quickly.**

- ⚠ **When you have a grip shifter with grip indicator the image on the grip indicator **77** changes from a bicycle on a (more) flat surface into a bicycle on a hill (see image 25).**

- b. Shifting to a higher gear (when riding fast or riding downhill) by turning the grip shifter **77** or **109** continuous variable counter clockwise (see image 25).

- ⚠ **When you have a grip shifter with grip indicator the image on the grip indicator **77** changes from a bicycle on a hill into a bicycle on a (more) flat surface (see image 25).**

- ❗ **Shifting gear while standing still is possible but only within a limited range. Resistance will increase until it isn't possible to rotate the lever any further. Don't apply unreasonable force to rotate the lever beyond this point. Once the bike starts rolling you can shift through the whole range of the gear hub again.**
- ❗ **Independent of the type of gearing, it is recommended to briefly interrupt the pedalling while changing gears. This makes changing gears easier and reduces the wear of the drive train.**
- ❗ **Selecting a lower gear riding away from a stop will reduce strain on the drive train components and increases the operating life of your bicycle. Selecting the correct gear will also affect the range of your battery positively.**

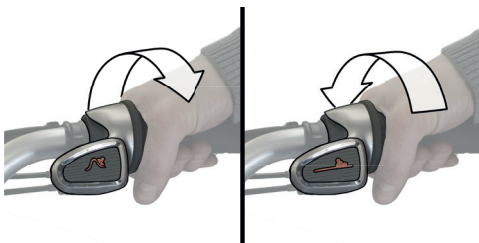

Image 25: Shifting to a lighter (lower) or heavier (higher) gear

6.1.1 Shift advice on the Intuvia display

Your Intuvia display provides you with shift advice to ensure you select the right gear. Selecting the right gear will increase speed and range with the same pedalling effort. If indication **63** is displayed, you should shift to a higher gear with lower cadence. If indication **64** is displayed, you should select a lower gear with higher cadence.

6.2 Changing the assistance level

The electrical drive unit of the e-bike assists you when you pedal. The level of assistance can be changed while cycling or standing still. You can also ride your e-bike as a normal bicycle without assistance.

- ❗ **When you have an *Intuvia* display the text 'Active Line' will appear briefly on the display as soon as the electrical drive unit is activated.**

The following assistance levels are available:

No assistance	OFF	The motor assistance is switched off and the e-bike can be used as a normal bicycle. The push assistance cannot be activated in this assistance level.
	ECO	Effective assistance at maximum efficiency for maximum cruising range.
	TOUR	Uniform assistance, for touring with long cruising range.
	SPORT	Powerful assistance for sportive riding as well as for urban traffic.
Maximum assistance	TURBO	Maximum assistance, supporting highest cadence for sportive riding.

Changing the assistance level with the *Intuvia* display is done as follows:

- a. Shifting to a higher assistance level by pressing the + button **88** on the control unit until the desired assistance level appears on the indicator **69**.
- b. Shifting to a lower assistance level by pressing the - button **86** on the control unit until the desired assistance level appears on the indicator **69**.

Changing the assistance level with the *Purion* display is done as follows:

- a. Shifting to a higher assistance level by pressing the + button **94** less than 1 second until the desired assistance level appears on the indicator **103**.
- b. Shifting to a lower assistance level by pressing the - button **93** less than 1 second until the desired assistance level appears on the indicator **103**.



When the display is set to TRIP, TOTAL or RANGE the selected assistance will only be shown for about 1 second on the display when changing the assistance level.

6.3 Switch push assistance mode on and off

The push assistance feature makes it easier to push the e-bike. The speed in this function depends on the set gear and cannot exceed 6 km/h (max.). The lower the set gear, the lower the speed in the push-assistance function (at full output). How the push assistance is switched on or off depends on the type of display on your bike.



The cranks with the pedals will rotate when the push assistance is switched on. Make sure your legs are a sufficient distance away from the cranks with the pedals. There is risk of injury.



Never use the push-assistance function when the bike is locked. This may lead to damage of your spokes.

6.3.1 Switching the push assistance mode on and off with an Intuvia display

Switching on the push assistance when you have an *Intuvia* display is done as follows:

1. Press and hold walk button **89** on the control unit. The electrical drive unit is switched on.



The push assistance cannot be activated in the OFF assistance level.

There are multiple situations in which the push assistance of the *Intuvia* display switches off:

1. When you release the walk button **89**.
2. In case the wheels of the e-bike are blocked (e.g. by applying the brakes or hitting an obstacle).
3. When the speed of your e-bike exceeds 6 km/h.

6.3.2 Switching the push assistance mode on and off with a Purion display

Switching on the push assistance when you have an *Purion* display is done as follows:

1. Press the walk button **105** on the display for less than 1 second. The push assistance is activated.
2. Press and hold the + button **94** within 3 seconds after activation. The electrical drive unit is switched on.



The push assistance cannot be activated in the OFF assistance level.

There are multiple situations in which the push assistance of the *Purion* display switches off:

1. When you release the + button **94**.
2. In case the wheels of the e-bike are blocked (e.g. by applying the brakes or hitting an obstacle).
3. When the speed of your e-bike exceeds 6 km/h.

6.4 Resetting display functions

In this paragraph we explain how to reset a number of display functions depending on the type of display on your bike.

6.4.1 Resetting display functions with an Intuvia display

With the *Intuvia* display the following values can be reset: trip distance, trip time, average speed, maximum speed and range.

Resetting the values of trip distance, trip time and average speed to zero on a is done as follows:

1. Press i button **71** on the display or i button **87** on the control unit repeatedly until one of the functions 'trip time', 'trip distance' or 'avg.speed' is displayed.
2. Press and hold the reset button **84** until the indication is set to zero.

This also resets the values of the other two functions.

Resetting the value of maximum speed to zero is done as follows:

1. Press i button **71** on the display or i button **87** on the control unit repeatedly until the function '*max. speed*' is displayed.
2. Press and hold the reset button **84** until the indication is set to zero.

Resetting the value of range to the factory setting is done as follows:

1. Press i button **71** on the display or i button **87** on the control unit repeatedly until the function '*range*' is displayed.
2. Press and hold the reset button **84** until the indication is set to the value of the factory setting.

6.4.2 Resetting display functions with a Purion display

With the Purion display the trip distance and range of the battery can be reset.

Resetting the value of trip distance to zero is done as follows:

1. Press the - button **93** between 1 and 2.5 seconds until the desired assistance level TRIP appears on the indicator **96**.
2. Press and hold the - button **93** and + button **94** simultaneously over 2.5 seconds. The text '*reset*' will initially appear. The trip distance value is set to zero.

Resetting the range of the battery to zero is done as follows:

1. Press the - button **93** between 1 and 2.5 seconds until the desired assistance level RANGE appears on the indicator **98**.
2. Press and hold the - button **93** and + button **94** simultaneously over 2.5 seconds. The text '*reset*' will initially appear. The range of the battery is set to zero.

6.5 Resetting error code indications

The components of the e-bike are continuously and automatically monitored. If an error is detected, the corresponding error code will appear on the text indicator **74** of the *Intuvia* display and **103** of the *Purion* display.



Depending on the type of error, the electrical drive unit may automatically shut down. In this case cycling is possible, but there will be no pedalling assistance while functioning in this error mode. Take your e-bike to your Urban Arrow dealer to have it repaired as soon as possible.

Resetting error code indications on the display is done as follows:

1. Press any button on the *Intuvia* display **38** or the *Purion* display **111** to return to the standard indication. Depending on the error code the indication will appear on the display again after the e-bike has been switched off and on.

7 After biking

7.1 Locks

Your e-bike is provided with two locks, one lock on the rear frame and one lock on the battery. These two locks share the same key. Lock the bike, using the wheel lock and preferably an additional lock to secure the e-bike to a static object. This will reduce the chance of theft.

Tip Note down the manufacturer and the number of the key.

! In case of loss of the keys, please refer to your Urban Arrow dealer or www.fietssleutels.nl

Closing the ring lock is done as follows:

1. Put the e-bike on the kickstand (see paragraph 5.7). This will prevent damage to the spokes when closing the ring lock.
 2. Rotate the key **50** 20 to 30 degrees clockwise (not a full turn) and hold it in this position (see image 26).
 3. Simultaneously push down the lever on the opposite side of the lock till the pin snaps into its end position. The key is released (see image 27).
- Tip** If the pin hits a spoke, rotate the wheel slightly.
4. Take out the key from of the lock (and store it in a safe place).

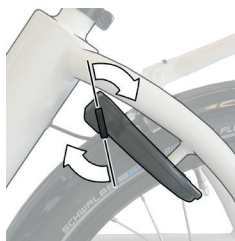

Image 26: Rotate the key 20 to 30 degrees clockwise

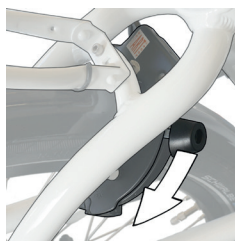

Image 27: Push down the lever

Opening the ring lock is done as follows:

1. Put the e-bike on the kickstand (see paragraph 5.7).
2. Put the key **50** in the ring lock.
3. Rotating the key counter clockwise. The pin is spring loaded and will return to its unlocked position automatically.

! The key will remain in the lock when the lock is open. It cannot be taken out.

7.2 Charging the e-bike battery

Before you use the e-bike battery for the first time you need to check the battery before you can charge it fully. Checking is done as follows:

1. Press the on/off button **53** to switch on the battery. At least one of the LEDs will light up.

! When no LED of the charge-control indicator **52** lights up, the battery may be damaged. Contact your Urban Arrow dealer.

There are two ways of charging the e-bike battery (see image 28):

- Charging while the battery is placed in the battery holder on the e-bike.
- Charging the battery after you removed it from the e-bike.

! Before each use, check the battery charger, cable and plug. If damage is detected, do not use the battery charger. Damaged battery chargers, cables and plugs increase the risk of an electric shock. Never open the battery charger yourself. Contact your Urban Arrow dealer when your battery charger is damaged.

! Keep the battery charger clean. Contamination can lead to danger of an electric shock.

! Always keep the charger away from rain or moisture. The penetration of water into a battery charger increases the risk of an electric shock.

! A sticker in English is adhered to the bottom of the charger (see 32 in image 1). This says: Use **ONLY** with BOSCH lithium-ion batteries.

! Do not expose the charger to rain or wet conditions. If water enters a charger there is risk of electric shock.

! Use caution when touching the charger during the charging procedure. Wear protective gloves. Especially in high ambient temperatures, the charger can heat up considerably.

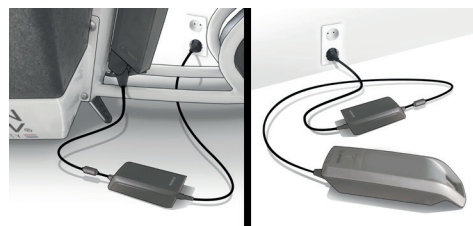

Image 28: Charging a battery

! The e-bike battery is equipped with a temperature control indicator, which enables charging only within a temperature range between 0 °C and 40 °C. The battery can be recharged at any time without shortening the lifespan and interrupting the charging process does not damage the battery.

! The electrical drive unit is deactivated during the charging procedure.

- !** The e-bike battery must not be left unattended while charging.

Charging the e-bike battery while placed in the battery holder is done as follows:

1. Press the on/off button **53** to switch off the battery.
2. Clean the cover of the charge socket **56**. Avoid soiling the charge socket and the contacts, e.g. by means of sand or soil.
3. Lift the cover of the charge socket.
4. Plug the charger plug **29** into the charge socket **55** on the bottom part of the battery holder (see image 29).
5. Plug the charger plug **33** of the power cord into the charger socket **30** of the charger.
6. Connect the mains cable of the battery charger to the mains supply. The charging procedure will start.

Tip See below for more information on the charging status and what to do after charging.



Image 29: Plugging charger plug in charge socket on the bottom part of the battery holder

Charging the e-bike battery after it has been removed from the e-bike is done as follows:

1. Place down the battery on a clean surface. In particular, avoid soiling the charge socket and the contacts, e.g. by means of sand or soil.
2. Press the on/off button **53** to switch off the battery.
3. Remove the battery from the holder (see paragraph 5.6).
4. Insert the charger plug **29** of the battery charger into the socket (see image 30) on the battery.
5. Connect the mains cable of the battery charger to the mains supply. The charging procedure will start.

Tip See below for more information on the charging status and what to do after charging.

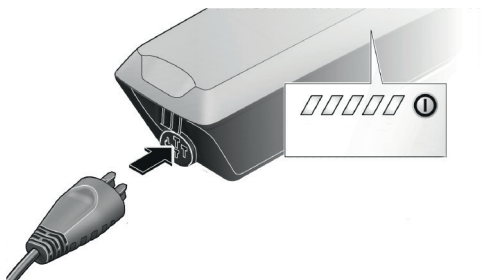

Image 30: Plugging charger plug in charge socket on the battery

Charging state of the e-bike battery

The e-bike battery can be charged with or without the display. When charging without the display, the charging procedure can be observed on the battery charge-control indicator **52**. When charging with the display the bars on the display show the progress as well.

! **The Intuvia display can be removed during the charging procedure or fitted after the charging procedure has started.**

Each continuously lit LED on the charge-control indicator **52** is equivalent to a charge capacity of approx. 20 %. A flashing LED indicates the charging of the next 20 %. Once the e-bike battery is fully charged, the LEDs extinguish immediately and the display (in case mounted) is switched off. The charging procedure is terminated.

After charging

The procedure after the charging procedure is terminated is as follows:

1. Disconnect the charger from the main power supply.
2. Disconnect the battery from the charger. The battery automatically switches off.
3. If you have charged the battery while placed in the battery holder on the bike, carefully close the charge socket with the cover so no dirt or water can get into the charge socket.

! **Once the battery is charged it will switch off. If the charger is not disconnected from the battery after charging, after a few hours the charger will switch itself back on, check the charging state of the battery and begin the charging procedure again if necessary.**

7.3 Changing the battery of the Purion display

The Purion display is supplied with voltage by two CR 2016 button cells. When the display shows the text '*low bat*' the two batteries need to be replaced. Changing the batteries is done as follows:

1. Unscrew the fastening screw **92** of the display.
2. Remove the display from the handlebar **115**.
3. Open the battery compartment cover **90** by using a coin and turning it counter clockwise (see image 31).
4. Remove the used battery and insert two new CR 2016 batteries.

! Mind that the polarity of the battery is correct when inserting the new battery.

5. Close the battery compartment cover by using a coin and turning it clockwise.
6. Place the display back on the handlebar and fasten it with the fastening screw.

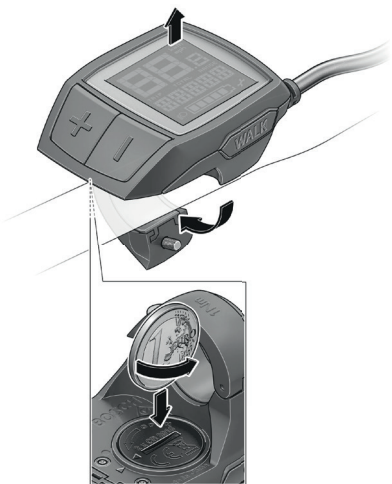

Image 31: Changing the batteries of the Purion display

7.4 Storing the e-bike battery

If you plan to park your bike for a longer period we advise you to do the following:

- Charge the e-bike battery to approximately 60 % (3 to 4 LEDs lit on the charge-control indicator **52**).
- Take out the e-bike battery and take off the *Intuvia* display. Store them in a dry and safe place.
- Regularly recharge the battery of the *Intuvia* display.
- Check the charge condition after 6 months. When only one LED of the charge-control indicator lights up, recharge the e-bike battery again to approx. 60 %.
- Don't connect the e-bike battery permanently to the charger.
- Don't store the e-bike battery on the bike.
- Store the e-bike battery in a dry, well-ventilated location. Protect the battery against moisture and water. Under unfavorable weather conditions, it is recommended e.g. to remove the battery from the e-bike and store it in an enclosed location until being used again.

! When the e-bike battery is stored discharged (empty) for longer periods, it can become damaged despite the low self-discharging feature and the battery capacity may be strongly reduced.

Temperature

The e-bike battery can be stored at temperatures between $-10\text{ }^{\circ}\text{C}$ and $+60\text{ }^{\circ}\text{C}$. Take care that the maximal storage temperature is not exceeded. As an example, do not leave the battery in a vehicle in summer and store it out of direct sunlight. For a long battery life storing the e-bike battery at a room temperature of approx. $20\text{ }^{\circ}\text{C}$ is of advantage.

8 Cleaning and maintenance

-  **Be aware that the display can activate itself when the e-bike is pushed backwards. When you press the on/off button on the activated display the electrical drive unit could switch on. Remove the battery from the e-bike before you begin work (e.g. inspection, repair, assembly, maintenance, work on the chain, etc.) on the e-bike, transport it by car or plane, or store it. Unintentional activation of the electrical drive unit poses a risk of injury.**

8.1 Cleaning

- Keep all components of your e-bike clean, especially the battery contacts and corresponding holder contacts. Clean them carefully with a soft, damp cloth.
 - Tip** It is advised to regularly clean the lenses of your lights, it will improve the lighting performance.
- All components including the electrical drive unit may not be immersed in water or cleaned with a high-pressure cleaner.
- The foam box used on the Shorty model is made from a sturdy foam material called EPP (Expanded Polypropylene). EPP insulates very well and has good wear and tear resistance. Regular bicycle maintenance or generic household cleaning products will not affect the material. Don't use solvents.
- Never submerge the e-bike battery in water.

- Clean your bike in shorter intervals when you cycle on roads have been prepared with winter road salt. The road salt may cause damage to parts of your bike.



Never submerge the battery in water or clean using a jet of water. Danger of short-circuiting which may pose a fire hazard.



The gear hub and grip shifter are sealed and well protected from the external environment. However, never use water under pressure (such as pressure washers or water jets) when you clean these parts to prevent malfunctions due to water penetration.



Never use aggressive cleaners on any of the parts of your e-bike. This may cause permanent damage to the bike.

8.2 Maintenance

8.2.1 Speed sensor check

In order for the speed sensor to function:

- The clearance between the speed sensor **26** and its speed sensor magnet **27** needs to be at least 5 mm, yet no more than 17 mm after a turn of the wheel (see image 32). See later in this paragraph for information on how to adjust the clearance if necessary.
- The speed sensor needs to be connected properly.

- !** Contact your Urban Arrow dealer in case the speed sensor is not connected properly.

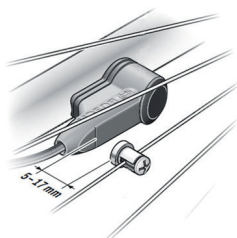

Image 32: Distance between the speed sensor and the speed sensor magnet

The speed indication on your display will fail in case the speed sensor doesn't function properly. The text 'error 503' will appear on the screen of your display.

- !** Cycling remains possible when the speed sensor doesn't function, but there will be no pedalling assistance as the electrical drive unit will be turned off automatically while functioning in this error mode.

Adjusting the clearance between the speed sensor magnet and the speed sensor is done as follows:

1. Loosen the screw of the speed sensor magnet **28** by turning it counter clockwise.
2. Position the speed sensor magnet **27** in such a manner that it runs past the mark of the speed sensor at the correct

clearance (min. 5 mm, max. 17 mm, see image 32).

3. Fasten the speed sensor magnet to the spoke by turning the screw clockwise.

- !** In case the speed is still not being indicated in the speed indication, please contact your Urban Arrow dealer.

8.2.2 Punctures

Preventing punctures

There are ways to prevent punctures beside mounting puncture resistant tyres. Please check the following check-up and riding tips.

Check-ups

- Check the surface of your tyres from time to time, running your hand or fingers over the surface. This way you might find sharp objects logged in the outer surface before they puncture the inner tube of your tyre. Be careful doing this with your bare hands.
- Check the wear of your tyres. The tread of your tyres will become thinner over the distance, making it easier to be punctured.
- Keep your tyres at the correct tyre pressures. Low tyre pressures will increase the chance of picking up dirt and debris. Low tyre pressures can also cause pinch punctures where the inner tube is damaged by being pinched between rim and tyre over bumps. For correct tyre pressures please check paragraph 5.4.

Riding tips

- Avoid riding through potholes.
- Avoid riding into train/tram tracks. The tyres are wide enough not to be caught by the track but your steering will be affected.
- Avoid train/tram track in the wet. Don't cross them at too parallel an angle. The track can be very slippery.
- Avoid hitting curbstones at too high a speed. It may cause damage to your bike.
- The side of the road is where dirt accumulates. Avoid riding there if there is room in traffic and the situation allows.
- Have an eye on the road and drive around debris and dirt sitting on the road. Having a safe road position is more important though, don't change direction without checking the traffic around you.

In case of a puncture don't continue riding. There is a big chance you will damage the tyre, the wheel or even the frame. Dismount the bike and walk home.

 **Cycling with a punctured tyre can cause seriously reduced road holding which may lead to loss of control of the bike. Never continue cycling in case of a punctured tyre.**

At home you can:

- Fix the puncture yourself in case you have *good access* to the puncture: use a repair kit and follow the instructions that come with the repair kit.

- Fix the puncture yourself in case you *don't have good access* to puncture: remove the wheel from the frame and fix the puncture. Check the next paragraph for more information on how to remove the front of rear wheel.



You need to be a confident and skilled home mechanic to remove a rear wheel from the frame.

- Contact a professional bike mechanic (preferably an Urban Arrow dealer) who can fix the puncture for you.

Removing the front wheel

For instructions on how to remove the front wheel, please check the following link: www.youtube.com/urbanarrowcom

Removing the rear wheel



You need to be a confident and skilled home mechanic to remove a rear wheel from the frame. For instructions on how to remove the rear wheel for a bike equipped with a disc brake or a roller brake, please check the following link: www.youtube.com/urbanarrowcom

8.2.3 Maintenance check

When you have your e-bike maintained/serviced by your Urban Arrow dealer all necessary maintenance will be performed by your dealer. But in between the maintenance you can perform the following checks yourself regularly to detect potential issues:

- Check tyres for wear and damage: A worn tyre can be recognized by checking the tread pattern. If the pattern has disappeared in the middle of the tread (difference between lowered and raised material cannot be distinguished) the tyre is worn and should be replaced (see image 33). If you notice long or deep tears the tyre should be replaced even if the tread hasn't worn out yet. Contact your Urban Arrow dealer for the correct spare part.



Image 33: Tyre wear

- Check tyre pressure: Riding a too low tyre pressure damages the tyre. In the sidewalls tears will appear that cannot be repaired. Sometimes a few hundred km's at too low pressure is enough to ruin the tyres. The correct tyre pressure is as follows:
 - a. Front wheel: 2.4-3.5 bar
 - b. Rear wheel: 3-4 bar

Tip Ask your Urban Arrow dealer for a correct pump that fits the valves of your bike.

- Wheel trueness : If a wheel is out of true it will wobble while spinning. You can check this by putting the bike on its stand and giving the wheels a spin (see image 34). If the wheel is spinning look at the rim and tyre separately. An incorrectly fitted tyre can also cause a wobble. A new wheel needs to settle and will require its trueness being checked more often. Contact your Urban Arrow dealer in case your wheel wobbles to have your wheel fixed.

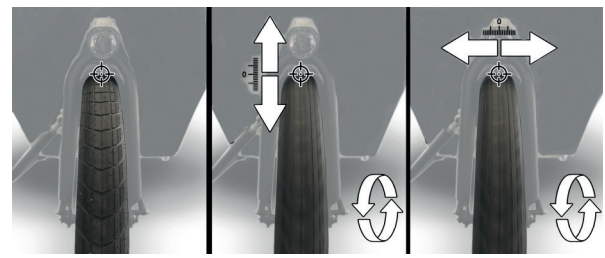

Image 34: Checking the wheel trueness

- Check the rim for damage. Damage can take the form of dents and cracks in the rim surfaces and around the spoke holes. Always check the rim after hitting a solid object or pothole at speed or after you rode with a flat tyre. A damaged rim may damage the tyre and could make the wheel go out of true. Contact your Urban Arrow dealer in case you detect rim damage.

- Check play on the hub axle (see image 35). Hub bearings can develop play due to wear. Excessive hub play can affect brake performance, it can cause other mechanical problems as well as affect the handling of the bike. Contact your Urban Arrow dealer in case you detect play on the hub axle.

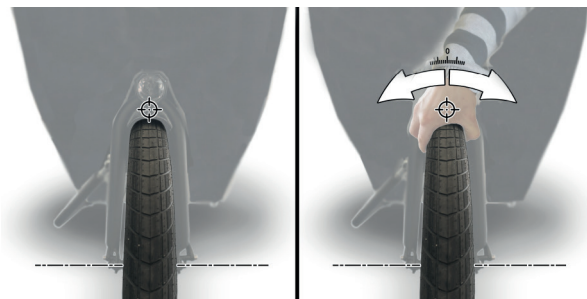

Image 35: Checking play on the hub axle

- Check play on the steering linkage (see image 36): the steering input of the handlebar needs to be transferred to the front wheel. This action is provided for by the steering linkage. The linkage consists of a vertical head tube **1** and a horizontal head tube **12**. Two ball joints connect the steering column to the front fork and the head tube.



A malfunctioning steering linkage during cycling may lead to loss of control of the bike. This can potentially be fatal. Always contact your Urban Arrow dealer in case the steering linkage feels loose or encounters excessive resistance. Never

continue to ride the bike when there is no response from the front wheel after you give steering input.

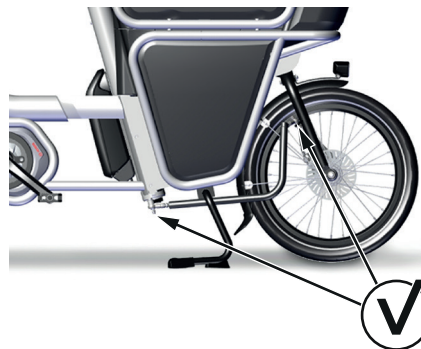

Image 36: Check steering linkage at the ball joints

- Check the wheels for damaged and/or loose spokes.
- Check the brake cables for damage and check if they don't come in contact with moving parts.
- Check the chain tension:
 - a. When you have a chain drive: wiggle the chain glider case so you can hear and feel whether the chain is still tight or not.
 - b. When you have a drive belt: the tension can be measured with the Gates Carbon Drive Mobile Apps, offered on both iPhone and Android. These apps can measure the belt tension in the form of natural frequency (Hz) of the belt span. Operating instructions are provided within each app.

The belt tension for your Urban Arrow should be between 35Hz and 50 Hz.

- Check the Ahead steering set front fork for play: Stand next to the bike. Pull the front brake tightly. Push the bike forwards and backwards. If the bike moves there is Ahead steering set front fork play.



Always contact your Urban Arrow dealer in case of Ahead steering set front fork play. When you ignore headset play it can cause extra wear on the headset bearings and it can affect the handling characteristics of the bike in a negative way.

- Check the lock rubbers for tears and/or cracks (see 'R' in image 37): damaged lock rubbers may cause the ring lock to (partly) come off the bike frame. Lock rubbers give the lock a certain flexibility to prevent a spoke from breaking in case you take a bike off its kickstand while being locked. Contact your Urban Arrow dealer to replace the damaged lock rubber(s) by a new one.

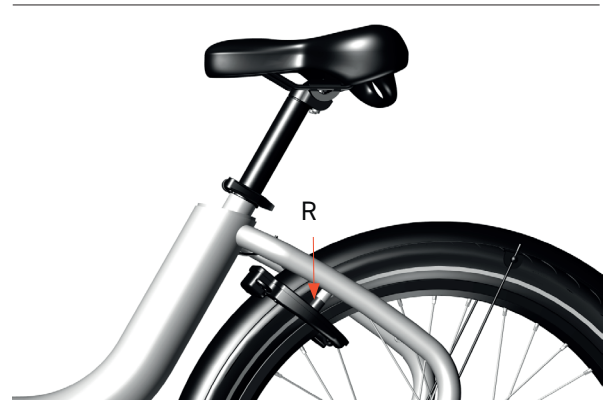

Image 37: Checking the lock rubbers

Contact your Urban Arrow dealer in the following cases:

- If the chain audibly scratches the chain case. A chain will wear over time causing it to increase in length. Have your dealer adjust the chain tension.
- If you feel there is excessive resistance caused by the chain case.
- If the front wheel does not change direction when steering input (handlebar rotation) is given stop riding immediately and contact your Urban Arrow dealer.
- If you detect play in the pedals or cranks, for instance if you can feel them move around during a pedal stroke.
- If you notice a significantly reduced operating period after charging. The battery life can be prolonged when being properly maintained and especially when being operated

and stored at the right temperatures. With increasing age, however, the battery capacity will diminish, even when properly maintained. A significantly reduced operating period indicates that the battery is worn out and must be replaced. You can replace the battery yourself.

- If you see a wobble in the wheel. First make sure the tyre is seated correctly on the rim. If it is seated correctly ask your Urban Arrow dealer to repair the wheel.

! As with all mechanical components, the e-bike is subjected to wear and high stresses. Different materials and components may react to wear or stress fatigue in different ways. If the design life of a component has been exceeded, it may suddenly fail, possibly causing injuries to the rider. Any form of crack, scratches or change of coloring in highly stressed areas indicate that the life of the component has been reached and it should be replaced.

8.2.4 Roller brake adjustment

Over time wear on the braking surfaces will affect the brake performance of your e-bike. The best way to check the brake performance is to pull on both brake levers and try to push the bike forward. If the wheels start to rotate with moderate pushing force, it is time to make an adjustment.

Adjusting for brake wear can be done by adjusting the brake cable length. The brake cable settings are adjusted as follows:

1. Take a seat on the saddle and face forward.

2. Adjust the brake setting:
 - a. When there is not enough brake performance: Put more tension on the cable by turning barrel **76** (part 1 and 2, see step 1 in image 38) counter clockwise.

! Always adjust the barrel in such a way that the lever can be pulled up to the grip under full force. Never adjust the roller brakes too tight. This can cause malfunctioning of the brakes which may lead to collisions and/or accidents. Always contact your Urban Arrow dealer in case the barrel adjustment doesn't improve your braking performance.

- b. When you are not able to pull the lever up to the grip under full force there is too much brake performance: Put less tension on the cable by turning barrel **76** (1 and 2, see image 38) clockwise.
3. Lock the position by screwing part 2 back against the lever (see step 2 in image 38).

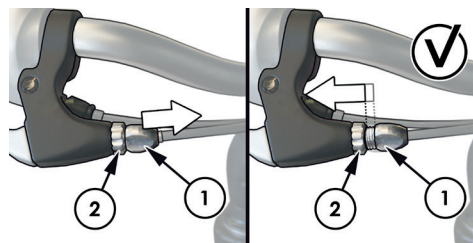

Image 38: Cable length adjustment

The front hub has a power modulator system to ease sudden lever power etc. Never adjust this system. Your warranty will be voided. In case you have problems with your brakes, contact your Urban Arrow dealer.

8.2.5 Disc brake adjustment

The hydraulic disc brakes on your e-bike are self-adjusting. Every time you brake the lever will readjust so you cannot tell brake pad wear from the lever. You can have your Urban Arrow dealer check the brake wear for you or you can check the pads of both the front and the rear wheel for wear yourself.

! When the lever can be pushed easily all the way to the handlebar there is something wrong with the hydraulics. Stop riding the bike and have it checked by your Urban Arrow dealer.

! If you hear suspect noises while using the brakes or have noise coming from the brakes while riding have your disc brakes looked after.

Checking the brake pads (of both the front and rear wheel) for wear is done as follows:

1. A pin with a split end is keeping the brake pads in position. Use pliers to remove this pin (see image 39).
2. Take out the brake pads (see image 39 for removal of the brake pads at the rear wheel) and check them for wear. If the friction material is less than 1 mm the pads should be replaced.

For replacement of the pads contact your Urban Arrow dealer.

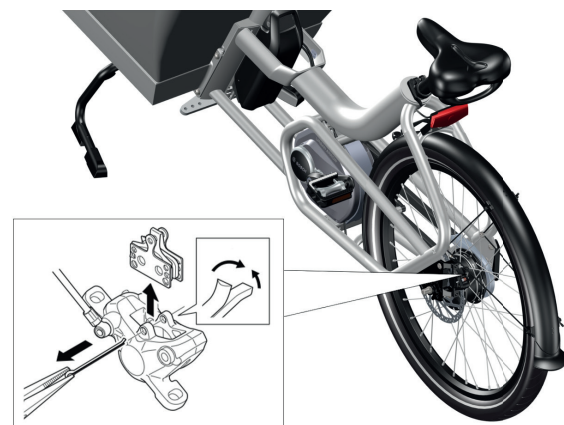

Image 39: Removing the brake pads in order to check them for wear

8.2.6 Gear adjustment

Over time the cable between the grip and the gear hub will lengthen slightly, this is normal wear. A slack cable might affect the quality of operation of the gear system.

Checking for cable slack is done as follows:

1. Pull lightly on one of the two cable housings at the grip shifter. It doesn't matter which one of the two, they are connected internally.
2. Notice if there is any slack (see 'S' in image 40):
 - a. Slack 'S' less than 0.5 mm is not enough.

! Too little cable slack results in heavy shifting and damage to the shifter. Check the next alinea for information on how to increase the cable slack.

- b. Slack 'S' between 0.5 – 1.5 mm is perfect.
- c. Slack 'S' over 1.5 mm is too much.

! Too much cable slack may cause decreased shift performance and shift cable durability. Check the next alinea for information on how to reduce the cable slack.

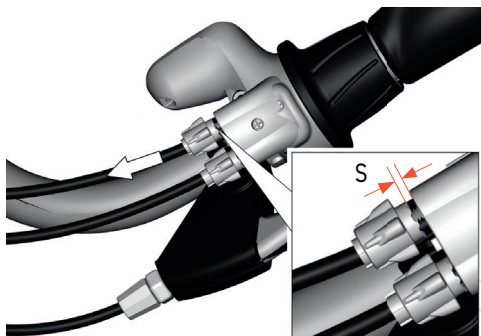

Image 40: Checking cable slack

Cable slack is adjusted as follows:

1. Take a seat on the saddle and face forward.
2. Adjust the cable slack setting (see image 41):

- a. Reduce cable slack by turning the barrel at the grip shifter **73** counter clockwise. The barrel will move away from the grip shifter.
- b. Increase cable slack by turning the barrel at the grip shifter **73** clockwise. The barrel will move towards the grip shifter.

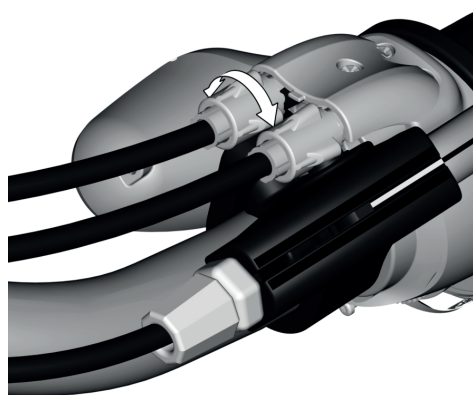



Image 41: Reducing or increasing cable slack by turning the barrel at the grip shifter

8.2.7 Lubrication

When you have your e-bike maintained/serviced by your Urban Arrow dealer all necessary lubrication will be performed by your dealer. There is no need to lubricate e.g. the chain yourself in between the service intervals. The Enviolo gear hub and grip shifter

are provided with permanent lubrication and the internals are maintenance-free for the life of the product.

8.2.8 Spares, accessories and safety-critical parts

 **Always use genuine replacement parts approved by your Urban Arrow dealer. When using other replacement parts, Urban Arrow shall not assume any liability and warranty.**

Contact your Urban Arrow dealer for the following e-bike spare parts:

- Brake friction pad
- Chain/belt
- Sprockets
- Brake cable
- Gear cable
- Disc brake fluid
- Grip shifter
- Grips
- E-bike battery
- Foldable covering plate

 **Always use original Bosch batteries approved by your Urban Arrow dealer. When you use other batteries, Urban Arrow shall not assume any liability and warranty. The use of incorrect batteries can cause short circuiting and/or overheating which may lead to injuries and pose a fire hazard.**

Contact your Urban Arrow dealer in case the following accessory needs replacement:

- Charger for the e-bike battery

Contact your Urban Arrow dealer in case the following safety critical parts need replacement:

- Handlebar
- Stem
- Front fork
- Seat post
- Headset
- Brakes (roller brake and disc brake)
- Pedals
- Wheel (front and rear)
- Light (front and rear)
- Reflectors
- Speed sensor
- Tyre (front and rear)

 **Aftermarket modification to the speed sensor is considered as tampering.**

 **Don't fit your bike with tyres of a different measurement than specified (10 and 22). When you use a tyre with deviating specs it will affect both the Bosch electric system as well as the handling of the bike.**

9 Transport

The batteries are subject to the Dangerous Goods Legislation requirements. Private users can transport undamaged batteries by road without further requirements.

When being transported by commercial users or third parties (e.g. air transport or forwarding agency), special requirements on packaging and labelling must be observed (e.g. ADR regulations). If necessary, an expert for hazardous materials can be consulted when preparing the item for shipping.



Dispatch batteries only when the housing is undamaged. Tape or mask off open contacts and pack up the battery in such a manner that it cannot move around in the packaging. Inform your parcel service that the package contains dangerous goods. Please also observe the possibility of more detailed national regulations. In case of questions concerning transport of the batteries, please refer to an authorised Bosch e-bike dealer. The Bosch e-bike dealers can also provide suitable transport packaging.

 **When you carry your e-bike outside of your car, e.g. on a luggage rack, the battery and/or display could fall out of their holders during transport. Always remove the battery and the display during transport to prevent damage to them.**





Be aware that the display can activate itself when the e-bike is pushed backwards. When you press the on/off button on the activated display the electrical drive unit could switch on. Remove the battery from the e-bike before you begin work (e.g. inspection, repair, assembly, maintenance, work on the chain, etc.) on the e-bike, transport it by car or plane, or store it. Unintentional activation of the electrical drive unit poses a risk of injury.

10 Solutions to possible problems

Problem	Cause	Solution
The LEDs of the charge-control indicator on the battery extinguish on indicator 52 .	The capacity for assisting the drive has been used up and assistance is gently switched off. The remaining capacity is made available for the lighting and the display.	Charge the battery (see paragraph 7.2).
The battery charge-control indicator 106 or 65 flashes.	The capacity for assisting the drive has been used up. The capacity of the e-bike battery is enough for about 2 hours of lighting.	Charge the battery (see paragraph 7.2).
Two LEDs of the charge-control indicator 52 flash. 	There is defect of the battery detected.	Contact your Urban Arrow dealer.
Three LEDs of the charge-control indicator 52 flash. 	The battery is not within the right charging temperature range.	Disconnect the battery from the charger until its temperature has adjusted. The right charging temperature range is between 0 °C and 40 °C.
The charger fails.		Contact your Urban Arrow dealer.

Problem	Cause	Solution
The e-bike battery is switched off.	The battery is empty.	Charge the battery (see paragraph 7.2).
	The battery switches off after it has not been used for 10 minutes.	Switch on the e-bike (see paragraph 5.6.3). Contact your Urban Arrow dealer in case the battery doesn't switch on again or in case it switches off again after a retry.
	There is a hazardous situation. A protective circuit automatically switches off the battery. The battery is protected against deep discharging, overcharging, overheating and short-circuiting through the "Electronic Cell Protection" (ECP).	Switch on the e-bike (see paragraph 5.6.3). Contact your Urban Arrow dealer in case the battery doesn't switch on again or in case it switches off again after a retry.
The speed is not being indicated in the speed indication 85 or 95 .	If the distance between speed sensor 26 and speed sensor magnet 27 is too small or too large, or if the speed sensor is not properly connected.	Loosen the speed sensor magnet bolt 28 and fasten the speed sensor magnet 27 to the spoke in such a manner that it runs past the mark of the speed sensor 26 at the correct clearance (see paragraph 8.2). If the speed is still not being indicated in the speed indication 85 or 95 after this, please contact your Urban Arrow dealer.
My bike can't be switched on.	The bike does not meet all requirements to be switched on.	See paragraph 5.6 the check the requirements.

Problem	Cause	Solution
The message ' <i>attach to bike appears</i> ' on the screen of my Intuvia display.	The internal battery pack of the Intuvia display is weak.	<ol style="list-style-type: none"> 1. Insert the e-bike battery in the e-bike (see paragraph 5.6.2). 2. Put the display in the display holder (see paragraph 5.6.1). 3. Switch the e-bike battery on (see paragraph 5.6.3). The internal battery of the Intuvia display will be charged.
The front and/or rear light of my bike doesn't work.	The light is broken.	Contact your Urban Arrow dealer.
The pedalling assistance is not working.	The electrical drive unit has entered the error 503 mode. The message ' <i>error 503</i> ' appears on the screen of your display.	Check your speed sensor (see paragraph 8.2.1).
The chain audibly scratches the chain case.	Chain tension might be too low.  Incorrect chain tension can cause increased wear on other drive train components. Always contact your Urban Arrow dealer in case of chain wear or when the chain tension is too tight.	Contact your Urban Arrow dealer to have the chain tension adjusted.
There is excessive resistance when I cycle.	Chain tension might be too high.  Incorrect chain tension can cause increased wear on other drive train components. Always contact your Urban Arrow dealer in case of chain wear or when the chain tension is too tight.	Contact your Urban Arrow dealer to have the chain tension adjusted.

Problem	Cause	Solution
The front wheel does not change direction when I steer/ rotate the handlebar.	<ol style="list-style-type: none"> 1. The steering shaft or steering shaft bearings are not functioning properly. 2. The stem is loose. 	Stop riding immediately and contact your Urban Arrow dealer.
I can feel the pedals or cranks of the bike moving during a pedal stroke (I detect play).	<ol style="list-style-type: none"> 1. The pedals are not connected correctly to the cranks. 2. The bearing has been damaged. 	Contact your Urban Arrow dealer to fix the play in the pedals or cranks.
The operating period of the e-bike battery after charging has significantly reduced over time.	The e-bike battery is worn out.	Contact your Urban Arrow dealer to replace the e-bike battery by a correct new one.
I see or feel a wobble in the front or rear wheel of the bike.	<ol style="list-style-type: none"> 1. The tyre is not seated correctly on the rim. 2. The wheel is out of true. 	<p>Check if the tyre is seated correctly on the rim.</p> <ol style="list-style-type: none"> 1. If the reflecting line on the side of the tyre does not run parallel to the rim: the tyre is not seated correctly on the rim. Deflate your tyre and inflate it to the correct pressure (see paragraph 5.4). 2. Contact your Urban Arrow dealer to repair the wheel when the wheel is out of true.
The steering linkage feels loose.	There is play in the steering shaft and/or steering shaft bearings.	Contact your Urban Arrow dealer.
I feel excessive resistance when steering.	The steering linkage doesn't work properly.	Contact your Urban Arrow dealer.
After switching on the display the text 'Service' appears on the screen for a few seconds.	Your e-bike needs servicing.	Contact your Urban Arrow dealer.

Problem	Cause	Solution
I hear a audible rattle coming from my wheel.	A spoke is loose.	Check your spokes and contact your Urban Arrow dealer in case there is a spoke missing or you detect a damaged spoke.
The message ' <i>error 503</i> ' appears on the screen of your display.*	There is a problem with the speed sensor.	Check your speed sensor (see paragraph 8.2.1).
My ring lock seems to be loose or has (partly) come off the bike frame.	Lock rubbers give the lock a certain flexibility to prevent a spoke from breaking in case you take a bike off its kickstand while being locked. When the lock rubbers are torn and/or cracked the ring lock might seem loose or the ring lock (partly) comes off the bike frame.	Contact your Urban Arrow dealer to replace the damaged lock rubber(s) by a new one.

* For all the other Bosch error codes, please check the supplied Bosch manual.

11 Service plan

Having maintenance carried out following the Urban Arrow service plan will keep your Urban Arrow in top shape. The check-ups and adjustments that are part of regular maintenance will prevent breakage and costly repairs. Some Urban Arrow dealers can arrange a pickup service for your bike. Check with your dealer for the possibilities.

 **Your warranty will be voided in case your Urban Arrow has not been maintained/services by a registered Urban Arrow dealer.**

When the service appointment is due, the display of the *Intuvia* display will inform you of this for 4 seconds in the text indication **74** by displaying 'Service' after the display has been switched on. On the *Purion* display the service indicator **104** will light up.

Check paragraph 14.2 to see about the regular maintenance intervals and the aspects that are checked when your Urban Arrow dealer services your bike.

Model information	
Model type	
Frame number	
E-bike system	
Motor serial number *	
Battery serial number *	
Charger serial number *	
Display serial number **	
Dealer	
Delivery date	

* Each of these components have a label containing the serial number. This serial number starts with 'S/N'.

** Urban Arrow frame numbers start with 'UAMM' and will consist of 10 characters.

Owner information	
Name	
Address	
Country	

 **The gear hub and grip shifter internal freewheel mechanisms are serviceable.**

12 Disposal

Your bike contains electrical components and needs to be disposed via your Urban Arrow dealer.

Chargers, batteries, accessories and packaging should be recycled in an environmentally friendly manner. Do not dispose of batteries and chargers along with household waste. Apply tape over the contact surfaces of the battery terminals before disposing of batteries. Do not touch severely damaged e-bike batteries with your bare hands – electrolyte may escape and cause skin irritation. Store the defective battery in a safe location outdoors. Cover the terminals if necessary and inform your Urban Arrow dealer. They will help you to dispose of it properly.

Only for EU countries: In accordance with Directive 2012/19/EU and Directive 2006/66/EC respectively, electronic devices that are no longer usable and defective/drained batteries must be collected separately and recycled in an environmentally friendly manner. Please return batteries and (the electric and electronic parts of) your bike that are no longer usable to an Urban Arrow dealer.

13 EC Declaration of Conformity

(English version is original)

The manufacturer: Smart Urban Mobility B.V.
Contactweg 26
1014 BH, Amsterdam
The Netherlands



declares that the following product:

Name of product: Urban Arrow

Function: Bicycle with pedal assistance, equipped with an auxiliary electric motor having a maximum continuous rated power of 0.25 kW, of which the output is progressively reduced and finally cut off as the vehicle reaches a speed of 25 km/h, or sooner, if the cyclist stops pedalling (EPAC).

Type: Family, Shorty and Cargo

meets the requirements of **Directive 2006/42/EC** (concerning machines);

meets the requirements of **Directive 2004/108/EC** (concerning electromagnetic compatibility);

and declares that the following specifications and (parts of) European (harmonized) standards have been applied:

EN 15194:2017, Electric Power Assisted Bicycles – electric parts of the bicycle

and declares that the included battery charger meets the requirements of **Directive 2006/95/EC** (concerning low voltage);

and declares to be the responsible legal entity for the composition of the construction file.

Amsterdam, January 29, 2019

A handwritten signature in blue ink, appearing to read "Gerald van Weel".

Gerald van Weel (Director Smart Urban Mobility B.V.)

14 Appendices

14.1 Appendix A Torque values

While making adjustments or while doing maintenance on your Urban Arrow please use a torque spanner and take into account the recommended torque settings as shown in image 42.

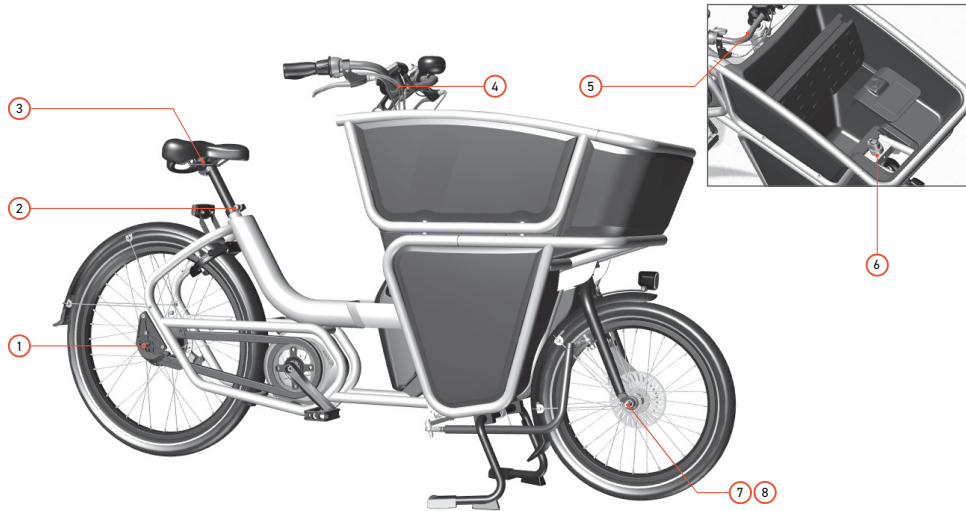

Image 42: Torque values

Number	Where	What	Tool	Torque (Nm)	Remark
1	Rear axle	2x M10 wheel axle nut	15 mm spanner	40 Nm	
2	Adjusting screw quick release seat post	1x M6 quick release			
3	Seat post - saddle	1x M6 saddle bolts	5 mm hex wrench	12 Nm	
4	Stem bolt	1x M6 cylinder head bolt	5 mm hex wrench	16 Nm	
5	Ahead steering set steering shaft	1x M6 cylinder head bolt	5 mm hex wrench	14 Nm	
6	Front fork - headset clamp	2x M5 cylinder head clamp bolts	5 mm hex wrench	9 Nm	Tighten alternately. The bolts are located underneath the Urban Arrow logo plate.
7	Front axle - disc brake wheel	1x spanner bolt 1x M5 hex nut	8 mm spanner 5 mm hex wrench	Spanner bolt: 11 Nm Hex nut: 8 Nm	When you want to take out the front wheel first release the hex nut and then the spanner bolt. To mount the wheel first tighten the spanner bolt and then the hex nut.
8	Front axle - roller brake wheel	2x M9 wheel axle nut	15 mm spanner	28 Nm	

14.2 Appendix B Overview Maintenance



Service check-up at the dealer

- After 500 km;
- after 1500 km;
- every 2500 km;
- or every 12 months, whatever comes first.

Category	Service or Maintenance	Before every ride	Monthly	Dealer Service Check-Up
Wheels	Check tyre pressure. Tyre pressure should be 2.4-3.5 bar (front tyre) and 3-4 bar (rear tyre).	Rider / owner		
	Check tyre tread and sidewalls for wear and cracks.		Rider / owner	Urban Arrow dealer
	Check for damaged and/or loose spokes.		Rider / owner	Urban Arrow dealer
	Check spoke tension. All spokes should at least have the same tension and the tension should not be too low.			Urban Arrow dealer
	True or retighten spokes if needed.			Urban Arrow dealer
	Check wheel nuts and spanners.			Urban Arrow dealer
	Check the rim for damage.		Rider / owner	
	Check play on the hub axle.		Rider / owner	Urban Arrow dealer

Category	Service or Maintenance	Before every ride	Monthly	Dealer Service Check-Up
Brakes	Check the function of both brakes. Do not ride the bike if brake power is insufficient.	Rider / owner		Urban Arrow dealer
	Disc brake: Check for oil leakage at the seals.		Rider / owner	Urban Arrow dealer
	Disc brake: Check brake pads wear; replace when needed.		Rider / owner Ask your dealer for help if you are not sure how to spot excessive brake pad wear.	Urban Arrow dealer
	Roller brake: Check cable travel and brake grease. Adjust if needed. Grease brakes if needed.			Urban Arrow dealer
	Roller brake: Check the brake cables for damage. There shouldn't be any sharp bends, nodes in the cables. Check if the brake cables don't come in contact with moving parts of the bike.		Rider / owner	Urban Arrow dealer
	Disc brake: Check thickness of the disc rotors.			Urban Arrow dealer
	Disc brake: Check the brake hose for damage. There shouldn't be any sharp bends, nodes in the hose. Check if the brake hoses don't come in contact with moving parts of the bike.		Rider / owner	Urban Arrow dealer

Category	Service or Maintenance	Before every ride	Monthly	Dealer Service Check-Up
Drive train	When you have a chain drive: wiggle the chain glider case so you can hear and feel whether the chain is still tight or not. When you have a belt drive: the tension can be measured with the Gates Carbon Drive Mobile Apps, offered on both iPhone and Android. These apps can measure the belt tension in the form of natural frequency (Hz) of the belt span. Operating instructions are provided within each app. The belt tension for your Urban Arrow should be between 35Hz and 50 Hz.		Rider / owner	Urban Arrow dealer
	Check chain lubrication.			Urban Arrow dealer
	Check chain/belt wear, replace if needed. Replacing the chain on time prevents unnecessary wear to chainring and sprocket.			Urban Arrow dealer
	Check chainwheel and sprocket wear, replace parts if needed.			Urban Arrow dealer
	Check crank bolts, tighten if needed.			Urban Arrow dealer
	Lubricate shifter cables.			Urban Arrow dealer
	Check function of Bosch motor unit.			Urban Arrow dealer All service work to the motor can only be done by a certified Urban Arrow/ Bosch dealer.

Category	Service or Maintenance	Before every ride	Monthly	Dealer Service Check-Up
Steering	Check if the linkage between the handlebar and the fork is play free and that the linkage turns directly and smooth.	Rider / owner Contact your dealer if you feel there are irregularities in the steering linkage.		Urban Arrow dealer
	Check the cylinder head bolt and 2 round head bolts of the steering linkage for play in both horizontal and vertical direction. Tighten bolts if needed.	Rider / owner Contact your dealer if you feel there are irregularities in the steering linkage.		Urban Arrow dealer
	Check Ahead steering set front fork for play. Adjust when needed. Play in the headset could provoke vibrations. It is essential that play is eliminated. Check with your dealer when in doubt.		Rider / owner	Urban Arrow dealer
	Check for play on the ball joint or its threaded connection.		Rider / owner	Urban Arrow dealer
	Check the ball joint for function and wear, replace if needed.			Urban Arrow dealer
	Check damper plate function, tighten if needed.			Urban Arrow dealer
Frame	Clean and polish the paintwork.		Rider / owner (at least every 6 months)	
	Check connecting bolts between front and rear frame by hand.			Urban Arrow dealer
	Check frame for irregularities.			Urban Arrow dealer

Category	Service or Maintenance	Before every ride	Monthly	Dealer Service Check-Up
Controls	Check if the seat post doesn't slip in the frame, make sure the seat post clamp is tightened. Check if the seat post is not extended too far out.	Rider / owner		Urban Arrow dealer
	Check stem - handlebar connection.			Urban Arrow dealer
	If Installed: Check the suspension seat post for play or irregularities.			Urban Arrow dealer
	If Installed: Clean and lube the suspension seat post. Check all hinges and bolts.			Urban Arrow dealer
Other	Check that the front and rear light work.	Rider / owner		Urban Arrow dealer
User manual	Check if the lock rubbers 23 aren't torn and/or cracked.	Rider / owner		Urban Arrow dealer

Inhoudsopgave

1	Over deze handleiding	75			
2	De Urban Arrow Shorty e-bike	78			
3	Veiligheid	88			
4	Voor het eerste gebruik	90			
4.1	Fietsinstelling	90			
4.1.1	Zadelhoogte-instelling	91			
4.1.2	Stuur/stuurpenverstelling	93			
4.2	Configuratie van het display	94			
4.2.1	Configuratie van het Intuvia display	94			
4.2.2	Configuratie van het Purion display	96			
4.2.3	Instellen van de verlichting	96			
5	Klaar om te fietsen	97			
5.1	Eerste ervaringen opdoen	97			
5.2	Invloeden op de actieradius	98			
5.3	Veiligheidscontrole voor elke rit	98			
5.4	Banden	99			
5.5	Controle van de accucapaciteit van de e-bike	99			
5.6	Uw e-bike activeren	100			
5.6.1	Het Intuvia-display plaatsen, verwijderen, beveiligen en opladen	101			
5.6.2	De accu van de e-bike in de accuhouder plaatsen en verwijderen	102			
5.6.3	De e-bike aan- en uitzetten	104			
5.6.4	De accu van de e-bike aan- en uitzetten	105			
5.7	De e-bike parkeren of een ritje maken	105			
5.7.1	Onjuiste stand van de standaard	108			
5.8	De fietsverlichting in- en uitschakelen	108			
5.9	Voeding van externe apparaten via USB-aansluiting van het Intuvia-display	109			
6	Instellingen wijzigen tijdens het fietsen	110			
6.1	Schakelen	110			
6.1.1	Schakeladvies op het Intuvia display	111			
6.2	Het ondersteuningsniveau wijzigen	112			
6.3	De duwondersteuningsmodus in- en uitschakelen	113			
6.3.1	In- en uitschakelen van de duwondersteuningsmodus met een Intuvia-display	113			
6.3.2	In- en uitschakelen van de duwondersteuningsmodus met een Purion display	113			
6.4	Resetten van de weergavefuncties	114			
6.4.1	Resetten van de weergavefuncties met een Intuvia display	114			
6.4.2	Resetten van de weergavefuncties met een Purion display	114			
6.5	Resetten van de foutcode-indicaties	115			

7	Na het fietsen	115	9	Transport	132
7.1	Sloten	115	10	Oplossingen voor mogelijke problemen	134
7.2	De accu van de e-bike opladen	116	11	Onderhoudsplan	139
7.3	De batterij van het Purion display vervangen	119	12	Verwijdering	140
7.4	De accu van de e-bike bewaren	120	13	EG Verklaring van overeenstemming	141
8	Reiniging en onderhoud	121	14	Bijlagen	142
8.1	Reiniging	121	14.1	Bijlage A Aandraaimomenten	142
8.2	Onderhoud	122	14.2	Bijlage B Onderhoudsoverzicht	144
8.2.1	Snelheidssensor controle	122			
8.2.2	Lekke banden	122			
	Lekke banden voorkomen	122			
	Het voorwiel verwijderen	124			
	Het achterwiel verwijderen	124			
8.2.3	Onderhoudscontrole	124			
8.2.4	De rollerbrake afstellen	127			
8.2.5	Schijfrem instellen	128			
8.2.6	Verstelling van de versnelling	129			
8.2.7	Smering	131			
8.2.8	Reserveonderdelen, toebehoren en onderdelen die cruciaal voor de veiligheid zijn	131			

1 Over deze handleiding





Allereerst, bedankt dat u Urban Arrow heeft gekozen!

Urban Arrow staat voor Smart Urban Mobility en we hebben de transportfiets opnieuw uitgevonden: nieuw design, lichtgewicht, veilige en comfortabele materialen gecombineerd met de krachtige en betrouwbare Duitse Bosch elektrische pedaalondersteuning en A-merk componenten (bijv. Shimano, SKS, Enviolo, Schwalbe). Daarom is Urban Arrow een meervoudige prijswinnaar; Eurobike Award (2010), ISPO Brand New Award (2013), Extra Energy Award (2016 en 2017).

U heeft gekozen voor het Shorty model. Dit compacte cargo model is ontworpen voor de stedelijke multitasker, die dingen te doen heeft, plaatsen wil bezoeken en die daarbij ook nog eens dingen mee wil nemen. Hij kan zelfs tot de ultieme koeriersfiets worden omgetoverd door er de afsluitbare kap aan toe te voegen.

In deze handleiding leert u alles over uw Urban Arrow fiets. Het legt uit hoe je de fiets moet besturen en bedienen en hoe je de basisonderhoudstaken moet uitvoeren. Het is sterk aan te raden om het volledig te lezen.

Gebuurde symbolen

	Waarschuwing	Geeft een gevaarlijke situatie aan die, indien deze niet wordt vermeden, tot ernstig of dodelijk letsel en/of ernstige schade aan een product of omgeving kan leiden.
	Let op	Geeft een gevaarlijke situatie aan die, indien deze niet wordt vermeden, tot licht of matig letsel en/of schade aan een product of omgeving kan leiden.
	Opmerking	Informatie die als belangrijk moet worden beschouwd, maar die geen verband houdt met letsel of schade.
	Tip	Nuttige informatie.

Auteursrecht en disclaimer

De informatie uit deze handleiding kan zonder voorafgaande kennisgeving worden gewijzigd. Alle rechten voorbehouden. Niets in dit materiaal mag worden vereenvoudigd, gewijzigd of vertaald zonder voorafgaande schriftelijke toestemming van Urban Arrow, behoudens voor zover toegestaan onder de Auteurswet. Niets hierin kan worden beschouwd als een aanvullende garantie. Urban Arrow aanvaardt geen aansprakelijkheid voor technische of andere fouten of weglatingen in dit materiaal.

Urban Arrow werkt voortdurend aan de verbetering van haar productaanbod om u een betere en veiligere rijervaring te bieden. Het is mogelijk dat sommige functies in deze handleiding afwijken van de door u gekochte fiets. Zie voor de meest recente informatie www.urbanarrow.com/en/folders-manuals

Garantie

Urban Arrow garandeert dat dit product volgens de meest recente Europese veiligheidsnormen en kwaliteitseisen die van toepassing zijn op dit type product is vervaardigd en dat dit product op het moment van aankoop vrij is van gebreken in vakmanschap en materiaal. Tijdens de productie zijn diverse kwaliteitscontroles uitgevoerd. Mocht het voorkomen dat, ondanks al onze inspanningen, uw Urban Arrow tijdens onze garantieperiode(s) een materiaal- en/of fabricagefout vertoont (bij normaal gebruik zoals beschreven in de handleiding), dan is Urban Arrow verplicht deze garantie te respecteren. Indien u van mening bent dat uw garantie van toepassing is of indien u gedetailleerde informatie wenst over de toepassing van uw garantie, neem dan contact op met uw Urban Arrow dealer.

De volgende garantiebepalingen zijn van toepassing op uw Urban Arrow*. Alle voorwaarden zijn van toepassing vanaf de datum van aankoop.

- Vijf jaar garantie op het frame en de vork, met uitzondering van de slijtgedelen.
- Twee jaar garantie op de lak en op zichtbare roest van binnenuit.

- Twee jaar garantie op alle andere onderdelen. Slijtgedelen zoals de banden, de ketting, de pedalen, de lagers, de veiligheidsgordels, de kogeleinden, enz. vallen niet onder deze garantie.
- Twee jaar garantie op de accu. De capaciteit van de accu zal afnemen afhankelijk van het aantal laadcycli en de levensduur van de accu. Deze capaciteitsvermindering valt niet onder de garantie.
- Gedurende de geldige garantieperiode(s) worden alle onderdelen waarvan Urban Arrow heeft vastgesteld dat er sprake is van een constructie- of materiaalfout, naar keuze van Urban Arrow gerepareerd of vergoed.
- Op de fabrieksgarantie kan alleen aanspraak worden gemaakt op vertoon van de originele aankoopfactuur.

* De garantiebepalingen zijn alleen van toepassing bij de eerste eigenaar.

Uw garantie vervalt of is niet van toepassing indien uw Urban Arrow (en/of de onderdelen daarvan):

- In de constructie is gewijzigd. Breng nooit wijzigingen aan in uw elektrische aandrijving of andere producten die geschikt zijn om de prestaties van uw e-bike te verbeteren.
- Onvoldoende onderhoud heeft gehad (volg voor voldoende onderhoud het onderhoudsplan zoals beschreven in hoofdstuk 11).

- Misbruikt is of bij een ongeval betrokken geweest is.
- Gebreken heeft als gevolg van normale slijtage.
- Beschadigd is tijdens transport.
- Beschadigd is door bevestigingsmateriaal (zoals tassen) dat niet door Urban Arrow verkocht of geproduceerd is.
- Anders is gebruikt dan waarvoor het product is bedoeld.
- Ondanks dat er schade en/of defecten zijn geconstateerd, het gebruik ervan is doorgezet is en dit de schade heeft verergerd.
- Niet door een erkende Urban Arrow dealer is onderhouden/ gerepareerd.



Noodzakelijke reparatiewerkzaamheden aan versnellingsnaaf en draaiversteller mogen alleen worden uitgevoerd door een gekwalificeerde fietsspecialist. Reparatiewerkzaamheden aan deze onderdelen door onbevoegden kan gevaarlijk zijn voor uzelf en kan leiden tot verval van de garantie.

Garantieaanspraak:

- Klachten en garantieaanspraken worden door uw Urban Arrow dealer behandeld. Bij klachten of vragen over de garantie is uw Urban Arrow dealer altijd uw eerste aanspreekpunt, want hier is de koopovereenkomst gesloten.

Urban Arrow zal dan definitief beoordelen of de garantie van toepassing is. De dealer moet het onderdeel in kwestie samen met de aankoopfactuur naar Urban Arrow sturen, met vermelding van de klacht.

- Uw dealer kan de eventuele montage- of demontagekosten in rekening brengen.
- Uw dealer kan de transportkosten voor het ophalen van de fiets en/of onderdelen van uw dealer naar Urban Arrow in rekening brengen.

Aansprakelijkheid

Een claim die door Urban Arrow op grond van deze garantievoorwaarden wordt ingewilligd houdt geen erkenning in van de aansprakelijkheid van Urban Arrow voor door de eigenaar of derden geleden verlies of schade. Iedere aansprakelijkheid van Urban Arrow voor gevolgschade is hierbij uitgesloten. De aansprakelijkheid van Urban Arrow is beperkt tot hetgeen in de garantievoorwaarden is vermeld, tenzij enige dwingendrechtelijke wettelijke bepaling zich hier tegen verzet.

Disclaimer

Urban Arrow heeft deze garantievoorwaarden met grote zorgvuldigheid samengesteld. Aansprakelijkheid als gevolg van druk- of zetfouten is echter uitgesloten.

Hulp

Mocht u hulp nodig hebben of vragen hebben over uw Urban Arrow, neem dan contact op met uw plaatselijke Urban Arrow dealer. Een lijst met erkende Urban Arrow dealers kunt u online vinden:

Dealerlijst www.urbanarrow.com/en/dealerlocator

Voor meer Urban Arrow informatie, technische informatie en nieuwsberichten kunt u terecht op onze website en onze sociale media kanalen:

Onze website	www.urbanarrow.com
Ons YouTube kanaal	www.youtube.com/urbanarrowcom
Onze Facebook pagina	www.facebook.com/urbanarrowcom
Onze Instagram account	www.instagram.com/urbanarrow
Onze Twitter account	www.twitter.com/urbanarrowcom

U kunt ook contact met ons opnemen via:

Telefoon	+31 (0)20 6722968
E-mail	service@urbanarrow.com
Post	Urban Arrow Contactweg 26 1014 BH, Amsterdam Nederland

2 De Urban Arrow Shorty e-bike

De Urban Arrow Shorty fiets is een e-bike. De fiets is bedoeld voor gebruik op een normale verharde ondergrond en de banden zijn bedoeld om contact met de grond te houden. De fiets bevat een elektrische aandrijving waarmee u tijdens het fietsen een maximale snelheid van 25 km/u kunt bereiken. Zodra u op de pedalen drukt, wordt de ondersteuning ingeschakeld en deze wordt uitgeschakeld zodra u stopt met trappen of wanneer u een snelheid van 25 km/u hebt bereikt. De e-bike heeft vier verschillende ondersteuningsniveaus (ECO, TOUR, SPORT en TURBO) en een aantal versnellingen voor een optimale rijervaring. De fiets kan ook als een normale fiets (geen ondersteuning) worden bereden en heeft een duwondersteuningsmodus waarbij de e-bike met lage snelheid kan worden voortgeduwd zonder te trappen.



Raadpleeg de plaatselijke voorschriften voor de registratie en het gebruik van e-bikes op de openbare weg.

Belangrijke technische specificaties van de e-bike	
Totale lengte	203 cm
Hoogte	Max. 120 cm (afhankelijk van de stuurhoogte kan de e-bike minder hoog zijn)
Breedte bak / Stuur	65 cm / 64 cm
Gewicht van de lege e-bike	43 kg
Max. gecombineerd gewicht schijfrem e-bike (e-bike, berijder en lading)	190 kg
Max. gecombineerd gewicht rollerbrake e-bike (e-bike, berijder en lading)	190 kg
Max. gewicht van de berijder	125 kg

Het A-gewogen niveau van het uitgestraalde geluidsvermogen aan de oren van de bestuurder is minder dan 70 dB(A).

⚠ Belast uw e-bike nooit te zwaar. Dit heeft een negatieve invloed op het stuur- en remgedrag van de e-bike, hetgeen tot ongelukken kan leiden. Bij schade veroorzaakt door overbelasting van de fiets vervalt de garantieaanspraak.

⚠ De e-bike kan worden gebruikt binnen een temperatuurbereik van -5 °C tot 40 °C.

De e-bike en zijn onderdelen

De Urban Arrow Shorty e-bike is beschikbaar in een aantal versies.

Uw fiets heeft een van beide:

- Rollerbrake-remmen of schijfremmen
- Een afneembaar Intuvia display of een niet-verwijderbaar Purion display
- Een draaiversteller met of zonder versnellingsindicator

Afgezien van deze opties, het type motor en de capaciteit van de accu zijn alle Urban Arrow Shorty e-bikes technisch identiek.

De e-bike bevat de volgende onderdelen:

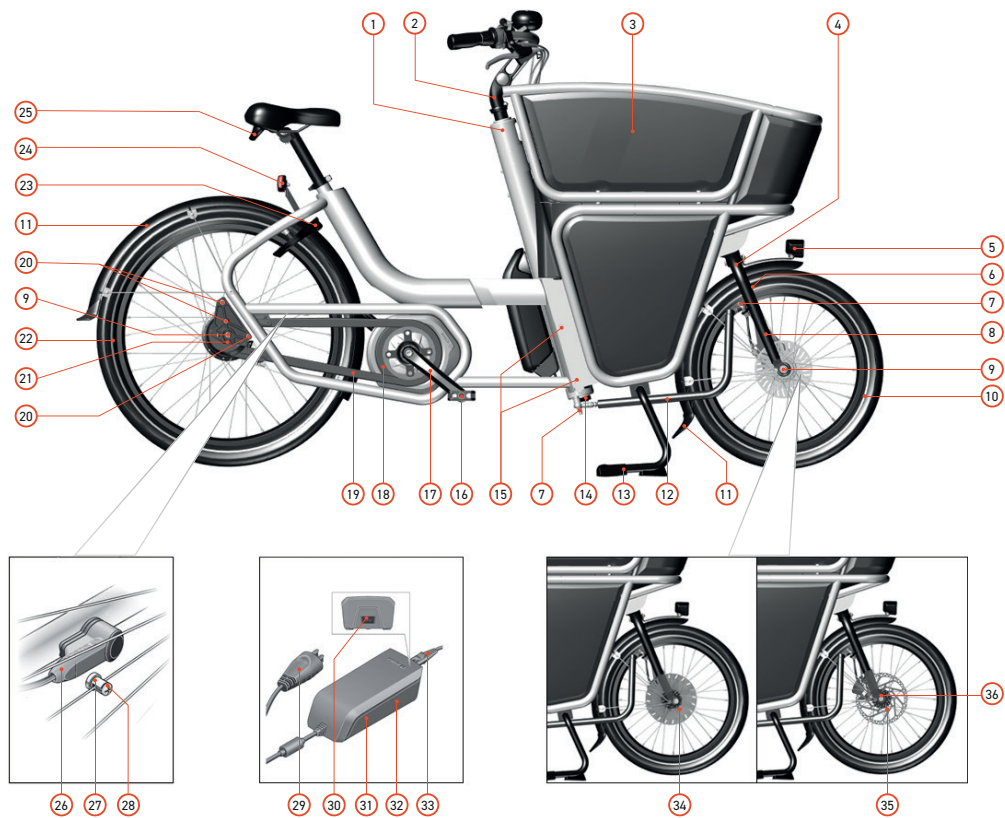

Afbeelding 1: Algemeen overzicht (zijaanzicht)

Afbeelding 1: Algemeen overzicht (zijaanzicht)			
1	Stuurbuis	19	Kettingbeschermer
2	Aheadset stuuras	20	Schroef achterpat
3	EPP bak	21	Stootkussen
4	Aheadset voorvork	22	Achterwiel (26")
5	Koplamp	23	Ringslot inclusief slotrubbers
6	Voorreflectoren	24	Achterlicht
7	Stuurstanglager	25	Zadel met handgreep
8	Vaste voorvork	26	Snelheidssensor
9	Asmoer	27	Magneet van snelheidssensor
10	Voorwiel (20")	28	Bout van magneetsnelheidssensor
11	Spatbord	29	Laadstekker
12	Stuurstang	30	Netsnoeraansluiting
13	Standaard	31	Acculader
14	Stuuras	32	Veiligheidswaarschuwingen
15	Koppelbout van hoofdframe	33	Netsnoerstekker van acculader
16	Pedalen	34	Rollerbrake
17	Crankstel	35	Schijfrem
18	Tandwielen	36	Vooras van schijfremwiel

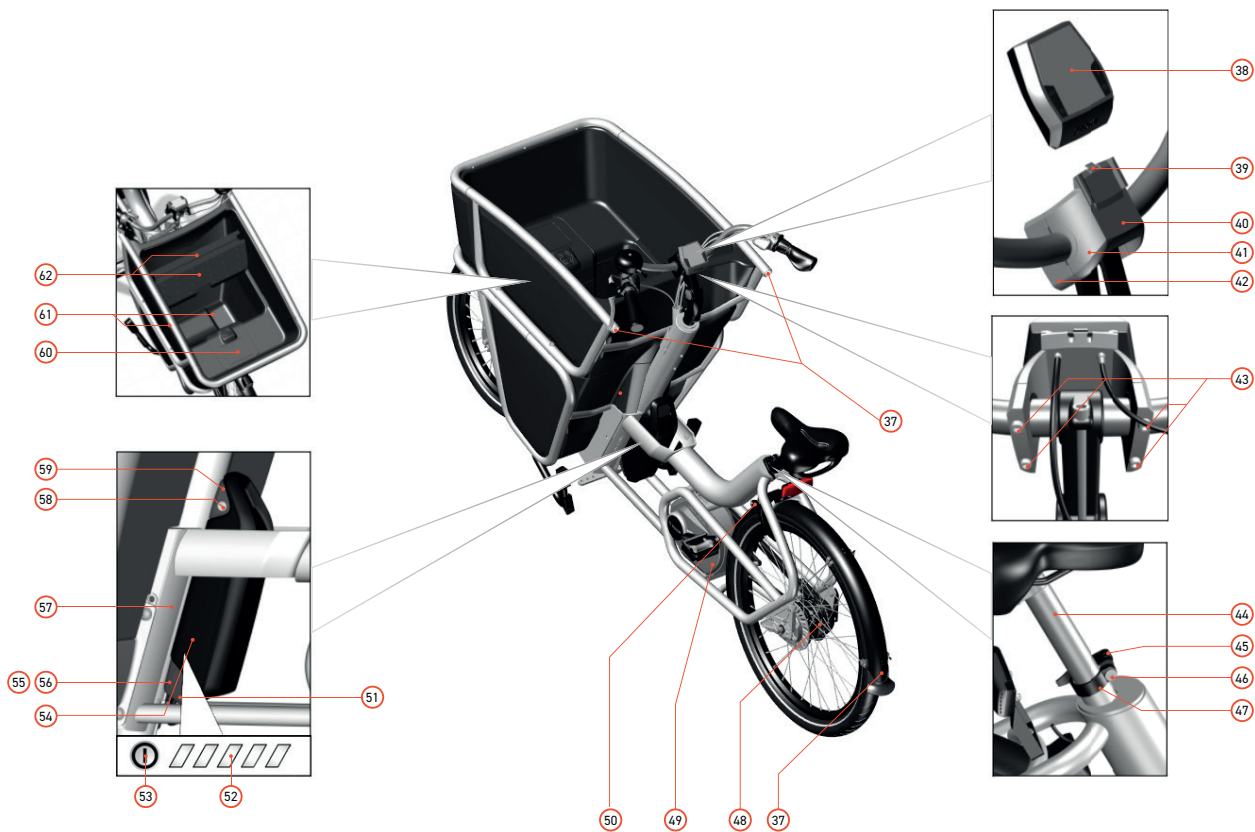

Afbeelding 2: Algemeen overzicht (bovenaanzicht)

Afbeelding 2: Algemeen overzicht (bovenaanzicht)			
37	Achterreflector	50	Ringslot sleutel (zelfde sleutel als batterijslot)
38	Intuvia display	51	Onderste deel van accuhouder
39	Kliksluiting met slot	52	Laadcontrole-indicator
40	Gat voor blokkeerschroef	53	Aan/Uit knop
41	Bovenste deel van displayhouder	54	Accu
42	Onderste deel van displayhouder	55	Aansluiting voor laadstekker
43	Displayhouderschroef	56	Afdekkap oplaadconnector
44	Zadelpen	57	Framenummer
45	Snelspanner zadelpen	58	Accuslot
46	Stelmoer van zadelpenklem	59	Bovenste deel van accuhouder
47	Zadelpenklem	60	EPP-kap
48	Versnellingsnaaf	61	Drainage-gaten
49	Elektrische aandrijving	62	Opvouwbare afdekplaat

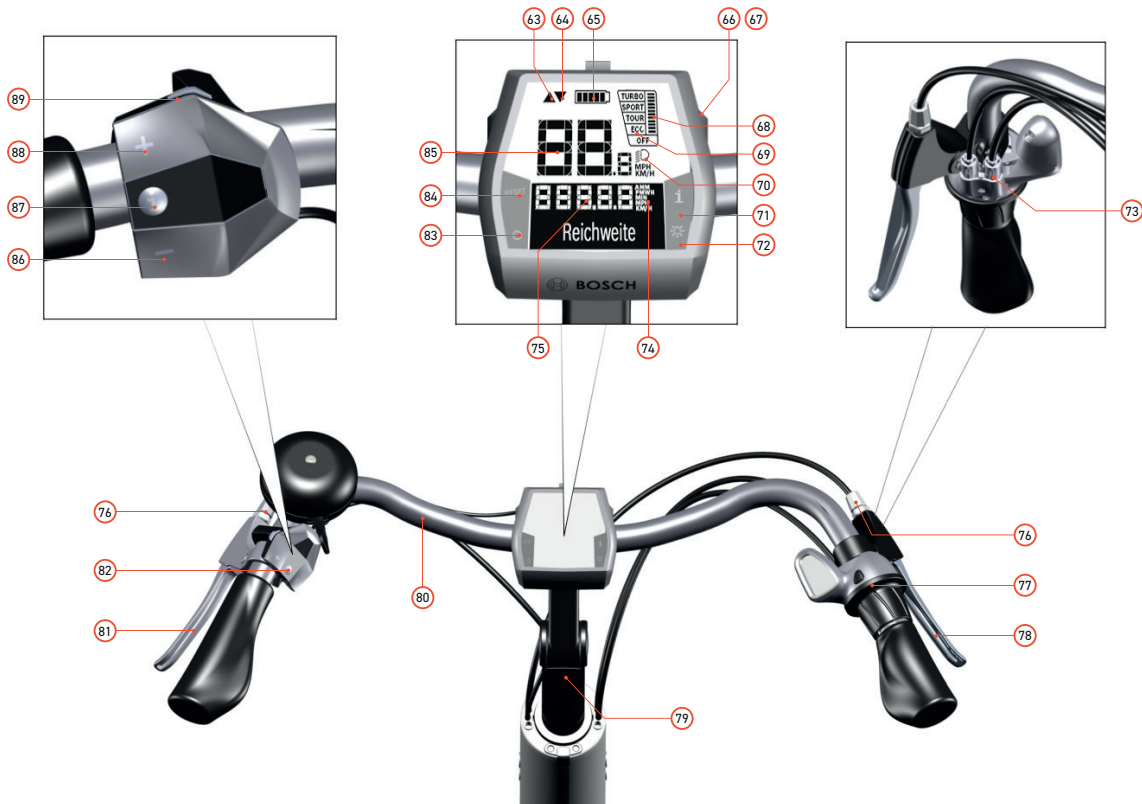

Afbeelding 3: Stuur met Intuvia display en draaiversteller met versnellingsindicator

Afbeelding 3: Stuur met Intuvia display en draaiversteller met versnellingsindicator

63	Schakelaanbeveling: zwaardere versnelling	77	Draaiversteller met versnellingsindicator
64	Schakelaanbeveling: lichtere versnelling	78	Achterrem (rechts)*
65	Laadcontrole-indicator van accu	79	Stuurpen
66	USB-poort	80	Stuur
67	Beschermkap van de USB-poort	81	Voorrem (links)*
68	Motorvermogensindicator	82	Besturingseenheid
69	Ondersteuningsniveau indicator	83	Aan/Uit knop
70	Verlichtingsindicator	84	Resetknop
71	i-knop	85	Snelheidsaanduiding
72	Verlichtingsschakelaar	86	- knop
73	Stelbout versnellingskabel	87	i-knop
74	Tekstindicatie	88	+ knop
75	Waarde-indicatie	89	Knop voor loopassistentie
76	Stelbout rollerbrake-kabel		

Klok-, snelheids- en afstandsindicatoren Intuvia display

Snelheid	Huidige snelheid
Tijd	Actuele tijd
Maximum	Maximumsnelheid die sinds de laatste reset werd bereikt
Gemiddelde	Gemiddelde snelheid die sinds de laatste reset werd bereikt
Rijtijd	Rijtijd sinds de laatste reset
Bereik	Geschat bereik van de beschikbare acculading (voor constante omstandigheden zoals ondersteuningsniveau, routeprofiel, etc.)
Bereik	Weergave van de totale afstand die met de e-bike is afgelegd (kan niet worden gereset)
Afstand	Afgelegde afstand sinds de laatste reset

* Er zijn regionale en persoonlijke voorkeuren met betrekking tot welke remhendel welke rem bedient. Als u de standaardinstelling wilt wijzigen, neem dan contact op met uw Urban Arrow dealer.

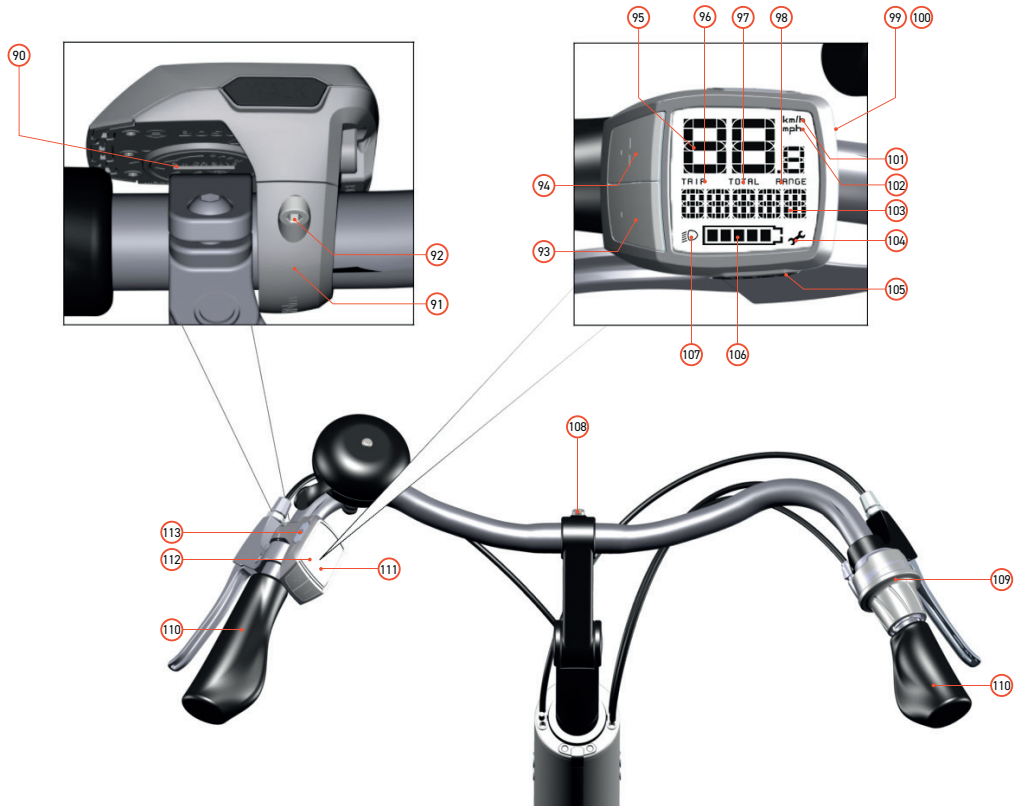

Afbeelding 4: Stuur met Purion display en draaiversteller zonder versnellingsindicator

Afbeelding 4: Stuur met Purion display en draaiversteller zonder versnellingsindicator			
90	Deksel batterijvak	102	Mph eenheid indicator
91	Displayhouder	103	Indicator assistentieniveau
92	Bevestigingsschroef voor display	104	Onderhoudsindicator
93	- knop	105	Knop voor loopassistentie
94	+ knop	106	Laadcontrole-indicator van accu
95	Snelheidsindicator	107	Verlichtingsindicator
96	Afstand indicator TRIP	108	Stuurpen bout
97	Totale afstandsindicator TOTAL	109	Draaiversteller zonder versnellingsindicator
98	Resterend bereik indicator RANGE	110	Handgreep
99	USB-poort*	111	Purion display
100	Beschermkap van de USB-poort	112	Beeldscherm
101	Km/u eenheid indicator	113	Aan/Uit knop

* Alleen voor servicedoeleinden

Snelheids- en afstandsindicaties van het Purion display	
Snelheid	Huidige snelheid
Trip	Afgelegde afstand sinds de laatste reset
Total	Totale afstand
Bereik	Geschat bereik van de beschikbare acculading (voor constante omstandigheden zoals ondersteuningsniveau, routeprofiel, etc.)

De e-bike bevat een aantal onderdelen die afhankelijk van uw voorkeur kunnen worden vervangen. Neem contact op met uw Urban Arrow dealer als u in een van de volgende uitwisselingen geïnteresseerd bent:

- Riemaandrijving in plaats van kettingaandrijving;
- Zadelpenklem zonder snelsluiting, ander zadel, andere stuurpen, andere stuurpen, ander stuur;
- Duo accuset in plaats van een enkele accu. Dit verdubbelt de capaciteit van uw accu;
- Geveerde zadelpen in plaats van ongeveerde zadelpen.

Neem ook contact op met uw Urban Arrow dealer als u in de volgende reeks van accessoires geïnteresseerd bent: afsluitbare kap, boxhoes, adapter voor kinderzitje, dubbele accuset en achterdrager.

Misschien veranderen uw behoeften in de loop van de tijd. Dan is het goed om te weten dat Urban Arrow naast de Shorty een serie e-bikes heeft ontwikkeld: een fiets voor het vervoer van kinderen/ volwassenen (Family) en een minder compacte transportfiets in vergelijking met de Shorty (Cargo). De Cargo fiets is verkrijgbaar in drie maten: Cargo L (274cm), XL (294cm) en XXL (334cm).

3 Veiligheid

Lees alle veiligheidswaarschuwingen en alle instructies. Het niet opvolgen van de waarschuwingen en instructies kan leiden tot elektrische schokken, brand en/of ernstig letsel. Bewaar alle veiligheidswaarschuwingen en instructies voor toekomstig gebruik.



Waarschuwing

- Wanneer u met een beschadigde voorvork fietst, kan de voorvork tijdens het rijden breken. Hierdoor kunt u de controle over de fiets verliezen. Laat uw fiets altijd door uw Urban Arrow dealer controleren als de voorvork van uw fiets aangereken is of het voorwiel van uw fiets met een voorwerp in botsing is gekomen.
- Kinderen mogen de e-bike en alle onderdelen ervan alleen onder toezicht of na instructie van een verantwoordelijke persoon gebruiken. Anders bestaat er gevaar voor bedieningsfouten en verwondingen.
- Houd toezicht op kinderen tijdens het gebruik, reinigen en onderhoud van de fiets. Laat kinderen niet met het oplaadapparaat spelen. Houd de accu buiten bereik van kinderen. Risico op elektrische schok.
- Open de elektrische aandrijving niet zelf. Het openen van de elektrische aandrijving kan leiden tot lekkage van water in

de aandrijving, hetgeen kan leiden tot een slechte werking van de elektrische aandrijving. Reparatie van de elektrische aandrijving mag alleen door gekwalificeerde vakmensen en uitsluitend met originele reserveonderdelen worden uitgevoerd. Op deze manier wordt de veiligheid van de elektrische aandrijving gehandhaafd. Bij ongeoorloofd openen van de elektrische aandrijving vervalt de garantieaanspraak.

- Breng nooit wijzigingen aan in uw elektrische aandrijving of andere producten die geschikt zijn om de prestaties van uw e-bike te verbeteren. Dit verkort de levensduur van het systeem en bestaat het risico op beschadiging aan de elektrische aandrijving en de fiets. Bij verkeerd gebruik van het systeem brengt u ook uw veiligheid en die van andere weggebruikers in gevaar, waardoor u het risico loopt op hoge persoonlijke aansprakelijkheidskosten en mogelijk zelfs strafrechtelijke vervolging bij ongelukken die te wijten zijn aan manipulatie. Bovendien bestaat het risico dat u de garantie en garantieaanspraken op de door u gekochte fiets verliest.
- Gebruik altijd originele, door uw Urban Arrow dealer goedgekeurde Bosch accu's. Bij gebruik van andere accu's gebruikt, aanvaardt Urban Arrow geen enkele aansprakelijkheid en garantie. Het gebruik van verkeerde accu's kan kortsluiting en/of oververhitting veroorzaken, hetgeen letsel en brandgevaar als gevolg kan hebben.

- Gebruik de accu alleen in combinatie met e-bikes die een originele Bosch elektrische aandrijving hebben. Dit is de enige manier om de accu tegen gevaarlijke overbelasting te beschermen.
- De accu nooit openmaken. Gevaar voor kortsluiting die brandwonden of brand kan veroorzaken. Als u de accu opent, vervalt elke aanspraak op garantie.
- Bescherm de accu tegen hitte (bijv. langdurige blootstelling aan de zon) en vuur. Er bestaat explosiegevaar. Bewaar of gebruik de accu nooit in de buurt van hete of ontvlambare voorwerpen.
- Dompel de accu nooit onder in water en maak de accu nooit schoon met een waterstraal. Gevaar voor kortsluiting die brandgevaar kan opleveren.
- Houd de accu die niet wordt gebruikt uit de buurt van paperclips, munten, sleutels, spijkers, schroeven of andere kleine metalen voorwerpen die een verbinding kunnen maken tussen de ene pool en de andere. Het kortsluiten van de contactpunten van de accu kan brandwonden of brand veroorzaken. Voor kortsluitschade die op deze manier wordt veroorzaakt, vervalt elke garantieaanspraak via Bosch.
- Bij ruw gebruik kan er vloeistof uit de accu komen. Vermijd contact hiermee. Als u toch in contact komt met de vloeistof, spoel het dan af met water. Zoek onmiddellijk medische hulp als de vloeistof in de ogen komt. Vloeistof die uit de accu komt, kan irritatie of brandwonden veroorzaken.
- Plaats de accu alleen op een schone ondergrond. Voorkom in het bijzonder het vuil worden van de oplaadaansluiting en de contacten, bijv. door zand of aarde. Gevaar voor kortsluiting die brandgevaar kan opleveren.
- Probeer nooit een beschadigde accu op te laden of te gebruiken. Er bestaat explosiegevaar. Neem altijd contact op met uw Urban Arrow dealer wanneer uw accu beschadigd is.
- Houd de oplader uit de buurt van regen of vocht. Het binnendringen van water in een acculader verhoogt het risico op een elektrische schok.
- Houd de acculader schoon. Verontreiniging kan leiden tot risico van een elektrische schok.
- Gebruik de acculader nooit op licht ontvlambare oppervlakken (bijv. papier, textiel, enz.) of vlakbij. Het warm worden van de acculader tijdens het opladen kan brandgevaar opleveren. Controleer voor elk gebruik de acculader, kabel en stekker. Gebruik de acculader niet als er schade wordt vastgesteld. Beschadigde acculaders, kabels en stekkers verhogen het risico op een elektrische schok. Maak zelf nooit de acculader open. Neem altijd contact op met uw Urban Arrow dealer wanneer uw acculader beschadigd is.
- Op de onderzijde van de lader bevindt zich een sticker in het Engels (nummer 31 op de afbeelding op de grafische pagina). Hierop staat: Gebruik ALLEEN BOSCH lithium-ion accu's. Volg deze instructie.

Let op

- Accu's mogen niet aan mechanische schokken worden blootgesteld. Het risico bestaat dat de accu beschadigd raakt en dat er dampen ontsnappen. De dampen kunnen de luchtwegen irriteren. Zorg voor frisse lucht en zoek medische hulp in geval van klachten.
- De accu kan dampen afgeven als deze beschadigd raakt of verkeerd wordt gebruikt. Zorg voor frisse lucht en zoek medische hulp in geval van pijn of ongemak. Deze dampen kunnen de luchtwegen irriteren.
- Let op de netspanning! De spanning van de voeding moet overeenkomen met de gegevens op het typeplaatje van de acculader. Acculaders met 230 V kunnen ook worden gebruikt met 220 V. Bij een te hoge netspanning kan de accu worden beschadigd.
- Let op de bedrijfs- en opslagtemperatuur van de onderdelen van de e-bike. Bescherm de elektrische aandrijving, het display en de accu tegen extreme temperaturen (bijv. tegen felle zon zonder voldoende ventilatie). De onderdelen (vooral de accu) kunnen door extreme temperaturen beschadigd raken.

4 Voor het eerste gebruik

Uw fiets wordt met een gedeeltelijk opgeladen accu geleverd. Om de volledige capaciteit van de accu te garanderen, moet u de accu volledig in de lader opladen voordat u deze voor de eerste keer gebruikt. Zie paragraaf 7.2 hoe u de accu moet opladen. Voorafgaand aan uw eerste rit moet uw fiets optimaal zijn aangepast. In dit hoofdstuk leggen we uit hoe dit moet gebeuren.

4.1 Fietsinstelling

Pas de zadelhoogte en stuurpositie aan uw persoonlijke voorkeur aan om optimaal op uw nieuwe fiets te kunnen rijden.

Tips voor een optimale instelling (zie afbeelding 5):

- Plaats het stuur niet te laag of te ver weg. Te veel naar voren leunen zal uw onderrug en polsen belasten.
- Bij het verstellen van de zadelhoogte moeten uw voeten (niet alleen de tenen) de grond raken als u op het zadel zit.
- Wanneer u uw voet op het laagste punt van het pedaal plaatst, moet uw knie licht gebogen zijn.

Het komt vaak voor dat een Urban Arrow-fiets door meer dan één rijder wordt bereden. In dat geval is het aanpassen van de zadelpenhoogte op de juiste hoogte kritischer dan het aanpassen van de stuurhoogte.

Tip Neem contact op met uw Urban Arrow dealer voor een professionele fietsinstelling.

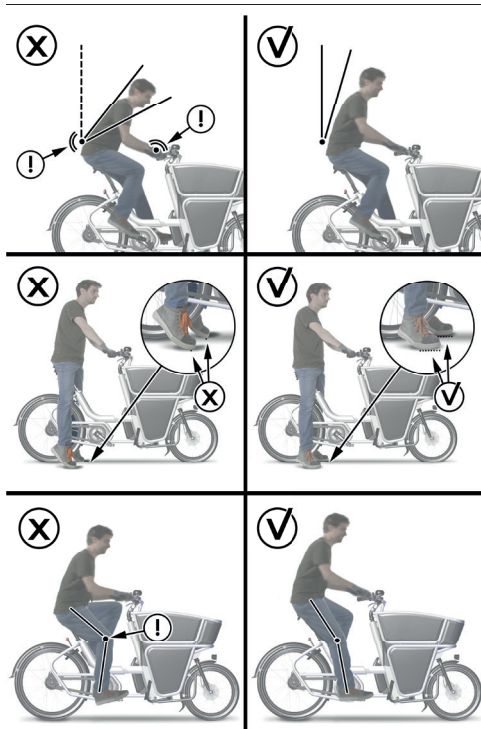

Afbeelding 5: Fietsinstelling tips

4.1.1 Zadelhoogte-instelling

De hoogte van het zadel wordt als volgt aangepast:

1. Open de snelspanner zadelpen **45** op de zadelpenklem. De zadelpen zit nu los in het frame (zie afbeelding 6).

! De zadelpenklem moet op zijn plaats blijven. Die hoeft niet van het frame afgeschoven te worden of er volledig afgehaald te worden.

2. Zet het zadel op de gewenste hoogte. Let op het volgende:

! De aanduiding op de zadelpen (een lijn van verticale strepen) mag nooit zichtbaar zijn (zie afbeelding 7). Wanneer u de zadelpen tot voorbij de minimale insteekmarkering verlengt, kan de zadelpen tijdens het fietsen breken, waardoor u de controle over de fiets kunt verliezen.

! Steek de zadelpen nooit te ver in de zadelpen, klem de klem altijd op het cilindrische gedeelte van de zadelpen (zie afbeelding 7). Wanneer de klem op het smallere deel van de zadelpen wordt geplaatst, kan de zadelpen tijdens het fietsen gaan draaien. Hierdoor zal het zadel tijdens het fietsen draaien, waardoor u de controle over de fiets kunt verliezen. Er is geen markering dat de maximale insteeklengte van de zadelpen aangeeft.

3. Sluit de snelspanner zadelpen volledig door deze tegen de zadelpenklem te drukken (zie afbeelding 8).

Kan de zadelpen in de klem draaien als de hendel gesloten is of kunt u de snelspanner zadelpen niet sluiten? Dan moet de klemkracht worden aangepast. Pas de klemkracht als volgt aan:

1. Open de snelspanner zadelpen **45**.
2. Pas de klemkracht aan:
 - a. Draai de stelschroef tegenover de hendel enkele slagen met de wijzers van de klok mee om de klem goed vast te draaien.
 - b. Draai de stelschroef tegenover de hendel enkele slagen tegen de wijzers van de klok in om de klem losser te draaien.
3. Sluit de snelspanner zadelpen volledig door deze tegen de zadelpenklem te drukken.

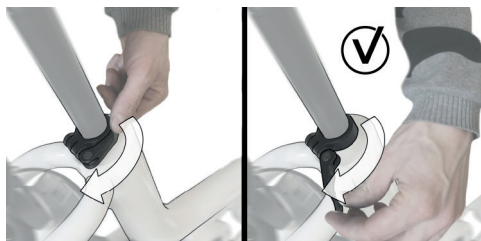

Afbeelding 6: Open de snelspanner zadelpen



Afbeelding 7: Max en min insteeklengte van de zadelpen

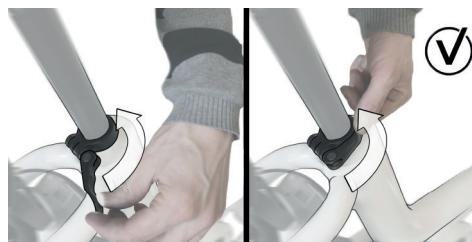

Afbeelding 8: Sluit de snelspanner zadelpen

4.1.2 Stuur/stuurpenverstelling

De stuurpositie kan aan uw persoonlijke voorkeur worden aangepast. Door de hoek van de stuurpen aan te passen verandert de stuurhoogte en de afstand tussen de berijder en het stuur.

De hoek van het stuur en de hoek van de stuurpen worden als volgt aangepast:



Gebruik een 5mm inbussleutel om de aanpassingen uit te voeren.

1. Draai de stuurpen bout **108** een paar slagen tegen de klok in om hem los te maken (zie afbeelding 9). Het is niet nodig om de bout verder te draaien.
2. Stel de hoek van de stuurpen **79** en de hoek van het stuur **80** in op de gewenste instelling (zie afbeelding 10).



Blijf bij het afstellen altijd binnen het bereik dat op de zijkant van de stuurpen staat aangegeven (zie afbeelding 11). Wanneer u de stuurpen op een positie buiten dit bereik instelt, kan de stuurpen tijdens het fietsen breken. Hierdoor kunt u de controle over de fiets verliezen.

3. Draai de bout met de klok mee om deze vast te draaien.
Tip Gebruik één hand om één uiteinde van het stuur vast te houden en gebruik deze om het stuur in de gewenste positie te brengen. Gebruik uw andere hand om de bout vast te draaien.



De bout moet tot het juiste koppel worden aangedraaid. Te strak aandraaien kan ertoe leiden dat de bout breekt, te weinig aandraaien van de bout kan slippen van de stuurpen en staven veroorzaken (deze kunnen bijvoorbeeld bewegen als u over een hobbel rijdt). Een zelfverzekerde thuismonteur moet in staat zijn om het juiste koppel met de hand te beoordelen. Check bijlage A voor de juiste aandraaimomenten.

4. Ga op het zadel zitten en kijk naar voren. Draai de handgrepen **110** om de hoek van de remhendels **78** en **81** te optimaliseren.
 De hoek van de remhendels is correct ingesteld wanneer de remhendels visueel achter de handgrepen verdwijnen. (zie afbeelding 12).



Controleer altijd de hoek van de remhendel nadat u de hoek van de stuurpen hebt veranderd. Verander de hoek van de handgrepen indien nodig. Bij een verkeerde stand van de remhendels is het moeilijker om kracht uit te oefenen, hetgeen tot verminderde remprestaties kan leiden.

Tip Als u het gevoel heeft dat u door het veranderen van de hoek van de stuurpen geen goede fietsinstelling heeft, heeft u mogelijk een andere stuurpen en/of stuur nodig. Neem contact op met uw Urban Arrow dealer voor advies.

Tip Als u niet goed weet hoe u de stuurpen moet afstellen of als u advies nodig hebt over de montage van de fiets, neem dan contact op met uw Urban Arrow dealer.

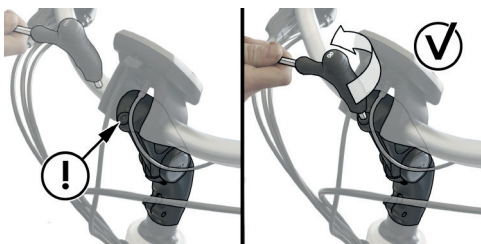

Afbeelding 9: De bout op de stuurpen losdraaien

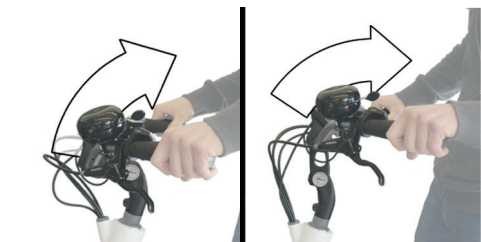

Afbeelding 10: Aanpassen van de stuurpen- en stuurhoek

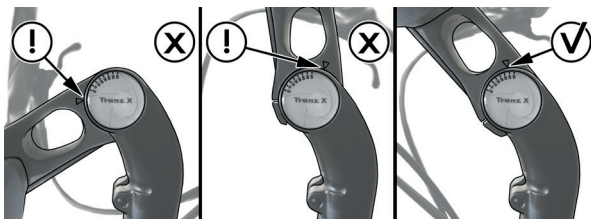

Afbeelding 11: Blijf binnen het bereik dat op de zijkant van de stuurpen staat aangegeven

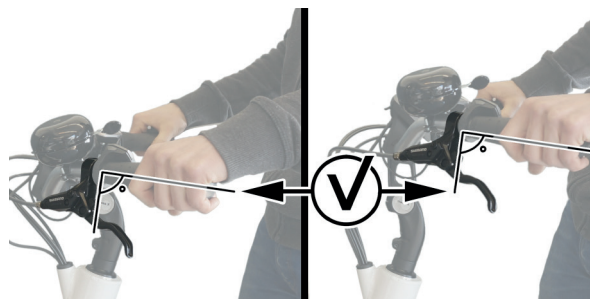

Afbeelding 12: Corrigeer de hoek van de remhendel voor de verschillende stuurpenposities

4.2 Configuratie van het display

Afhankelijk van het type display op uw fiets zijn er verschillende configuratiemogelijkheden. In deze paragraaf leggen we de configuratie van het Intuvia- en Purion-display uit.

4.2.1 Configuratie van het Intuvia display

De volgende basisinstellingen zijn beschikbaar op het Intuvia-display:

Basisinstelling	Verklaring
Tijd	Hier kan de actuele tijd worden ingesteld. Door de insteltoetsen ingedrukt te houden, wordt de instelsnelheid snel vooruitgezet.

Basisinstelling	Verklaring
Bandencircum.	U kunt deze door de fabrikant vooraf ingestelde waarde met ± 5 % wijzigen. Dit menupunt wordt alleen weergegeven als het display zich in de houder bevindt.
Nederlands	U kunt de taal van de tekst wijzigen. U kunt kiezen uit Duits, Engels, Frans, Spaans, Italiaans, Portugees, Frans, Zweeds, Nederlands en Deens.
Eenheid km/mi	De snelheid en afstand kunnen in kilometers of mijlen worden weergegeven.
Tijdformaat	De tijd kan in het 12-uurformaat of 24-uurformaat worden weergegeven.
Schakeltip aan/ Schakeltip uit	U kunt de indicatie van een schakelaanbeveling in- en uitschakelen.

De volgende niet te veranderen basisinstellingen zijn beschikbaar op het Intuvia-display:

Basisinstelling	Verklaring
Gebruiksduur totaal	Geeft de totale reisduur met de e-bike aan.
Displ. vx.x.x.x	Softwareversie van het display.
DU vx.x.x.x	Softwareversie van de elektrische aandrijving. Dit menupunt wordt alleen weergegeven als het display zich in de houder bevindt.

Basisinstelling	Verklaring
DU SN xxxxxxx/xxx	Serienummer van de elektrische aandrijving. Dit menupunt wordt alleen weergegeven als het display zich in de houder bevindt.
DU PN xxxxxxxxxx	Onderdeelnummer van de elektrische aandrijving. Dit menupunt wordt alleen weergegeven als het display zich in de houder bevindt.
Service MM/YYYY	Dit menupunt wordt weergegeven als de fietsfabrikant een vaste serviceafpraak heeft ingesteld.
Serv. xx km/mi	Dit menupunt wordt weergegeven als de fietsfabrikant een vaste serviceafpraak heeft ingesteld nadat een bepaalde kilometerstand bereikt is.
Bat. vx.x.x.x	Softwareversie van de accu. Dit menupunt wordt alleen weergegeven als het display zich in de houder bevindt.
Bat. PN xxxxxxxxxx	Softwareversie van de accu. Dit menupunt wordt alleen weergegeven als het display zich in de houder bevindt.
Cha. vx.x.x.x	Softwareversie van de lader die gebruikt wordt om de accu van de e-bike op te laden. Dit menupunt wordt alleen weergegeven als de lader de softwareversie heeft.

Schakelen tussen de basisinstellingen en aanpassen van de basisinstellingen



De basisinstellingen kunnen worden weergegeven en gewijzigd, ongeacht of het display in de displayhouder 41 is geplaatst of niet. Sommige instellingen zijn alleen zichtbaar en kunnen alleen worden gewijzigd als het display in de houder is geplaatst.

Schakelen tussen de basisinstellingen gaat als volgt:

1. Druk herhaaldelijk op de i-knop **71** op het display of de i-knop **87** op de besturingseenheid totdat de gewenste instelling wordt weergegeven.

Aanpassen van de basisinstellingen gaat als volgt:

1. Druk tegelijkertijd op de resetknop **84** en de i-knop **71** op het display tot 'Configuratie' in de tekstaanwijzer **74** verschijnt.
2. Druk herhaaldelijk op de i-knop **71** op het display (of de i-knop **87** op de besturingseenheid als het display in de houder is geplaatst) totdat de gewenste instelling wordt weergegeven.
3. Pas de instellingen aan:
 - a. Druk op de aan/uit-knop **83** (of de + knop **88** als het display in de houder is geplaatst) om de instellingen te verhogen of omhoog te scrollen.
 - b. Druk op de verlichtingsknop **72** (of de - knop **86** als het display in de houder is geplaatst) om de instellingen te verlagen of naar beneden te scrollen.

4. Druk 3 seconden op de resetknop om de gewijzigde instelling op te slaan en de functie te verlaten.

4.2.2 Configuratie van het Purion display

De waarden op het Purion display kunnen in kilometers of mijlen worden weergegeven. Schakelen tussen kilometers en mijlen (en vice versa) gaat als volgt:

1. Houd de -knop **93** ingedrukt.
2. Druk minder dan 1 seconde op de aan/uit-knop **113**. De instelling is nu gewijzigd.

De versies van de subsystemen kunnen op het Purion-display worden bekeken. Het weergegeven van de versies van de subsystemen gaat als volgt:

1. Druk op de aan/uit-knop **113** om het systeem uit te zetten.
2. Druk tegelijkertijd op de + knop **94** en de - knop **93**. Houd de knoppen ingedrukt terwijl u de volgende stap uitvoert.
3. Druk minder dan 1 seconde op de aan/uit-knop. De versies van de subsystemen worden nu weergegeven.

4.2.3 Instellen van de verlichting

Het achterlicht is op de juiste positie bevestigd en hoeft niet te worden afgesteld. Voor een optimale zichtbaarheid moet het koplampje correct zijn ingesteld (zie afbeelding 13). Het kan op en neer gekanteld worden. Hierdoor kan de lichtstraal dichter of verder van de fiets worden geprojecteerd. Idealiter wordt de lichtbundel zo ver mogelijk van de fiets op de grond gericht.

- !** Stel de koplamp nooit zo in dat de lichtbundel naar boven wijst. Dit kan tot gevolg hebben dat aankomend verkeer verblind wordt, waarna ze de controle over hun transportmiddel kunnen verliezen en een ongeluk kunnen veroorzaken.

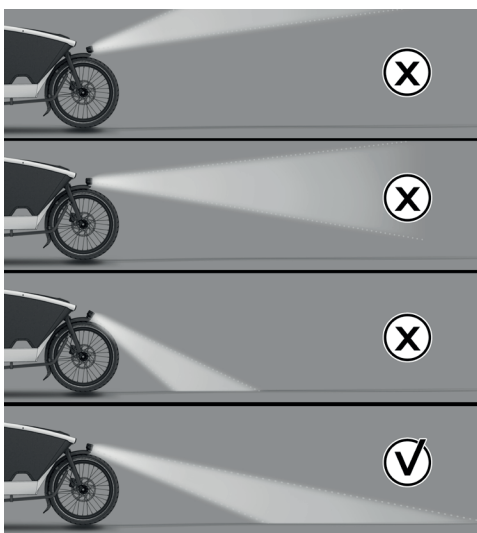

Afbeelding 13: Stralingshoek koplamp

5 Klaar om te fietsen

5.1 Eerste ervaringen opdoen

Het is aan te raden om de eerste ervaring met de e-bike weg van wegen met veel verkeer op te doen. Test de actieradius van uw e-bike onder verschillende omstandigheden voordat u langere en meer uitdagende ritten plant. Probeer ook de verschillende ondersteuningsniveaus en neem de tijd om de versnellingsnaaf te begrijpen.

- !** Wanneer u de e-bike voor het eerst in gebruik neemt, is het aan te raden om in een lage versnelling en in ondersteuningsniveau ECO of TOUR te starten.

Het motorvermogen is afhankelijk van de hoeveelheid trapkracht en de instellingen van het ondersteuningsniveau op het display. In het algemeen:

- Minder trapkracht betekent minder ondersteuning.
- Veel trapkracht betekent meer ondersteuning.

Zodra u zich veilig voelt, kunt u net als bij elke andere fiets, met de e-bike aan het verkeer deelnemen.

- !** Wanneer u met uw fiets tegen een voorwerp oprijdt, kan dit schade veroorzaken aan de voorvork en het voorwiel. Wees altijd voorzichtig als u tegen en over stoepranden rijdt. Pas uw snelheid aan.

⚠ Wanneer u met uw fiets over een voorwerp rijdt, kan het voorwerp de stuurstang raken en schade aan de stuurstang veroorzaken. Wees altijd voorzichtig wanneer u over stoepranden of andere voorwerpen rijdt en houd altijd rekening met de relatief kleine afstand tussen de grond en het onderste deel van de stuurstang.

⚠ Wees voorzichtig bij het aanraken van de schijfremmen na intensief gebruik. Ze kunnen erg heet worden.

! De berijder wordt aangeraden om een fietshelm te gebruiken.

5.2 Invloeden op de actieradius

De actieradius is afhankelijk van vele factoren, zoals:

- Ondersteuningsniveau,
- Het schakelgedrag van de versnelling,
- Fietsbanden en bandenspanning,
- Leeftijd en conditie van de accu van de e-bike,
- Routeprofiel (hellingen) en weg- of padencondities (weg- of padenoppervlak),
- Tegenwind en omgevingstemperatuur,
- Gewicht van de e-bike, berijder en uitrusting/bagage.

Om deze reden is het niet mogelijk om de actieradius voor en tijdens een rit nauwkeurig te voorspellen. Algemene regels:

- Voor **hetzelfde** motorvermogen van de elektrische aandrijving: Hoe minder vermogen of kracht u moet leveren om een bepaalde snelheid te bereiken (bijvoorbeeld door

optimaal gebruik van de versnellingen), hoe minder energie de elektrische aandrijving verbruikt en hoe groter de actieradius van de accu van uw e-bike.

- Hoe **hoger** het ondersteuningsniveau onder dezelfde omstandigheden, hoe lager de actieradius.

5.3 Veiligheidscontrole voor elke rit

Om er zeker van te zijn dat uw fiets veilig is om te rijden, dient u voor elke rit de volgende veiligheidspunten te controleren (zie afbeelding 14). Dit zijn snelle controles om mechanische storingen te voorkomen. Gebruik de fiets niet als uw fiets op een van de punten faalt en u het probleem niet volgens de instructies in deze handleiding kunt oplossen. Neem contact op met je Urban Arrow dealer om het probleem te bespreken.

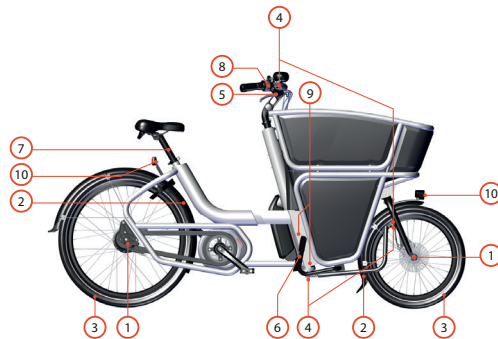

Afbeelding 14: Snelle veiligheidscontrole

1. Controleer of de asmoeren **7** en de schroef achterpatten **20** niet loszitten.
2. Controleer of de banden niet tegen de spatborden **11**, het frame of het slot **23** aanlopen.
3. Controleer of de banden goed opgepompt zijn. (zie paragraaf 5.4 voor informatie over de juiste bandenspanning).
4. Controleer of er geen speling zit in de koppeling tussen het stuur **80** en de vork **8** en of de koppeling direct en soepel draait.
5. Controleer of de remmen **78** en **81** werken.
6. Zorg ervoor dat de standaard **13** naar boven klapt en op zijn plaats blijft. (zie paragraaf 5.7.1 voor informatie over de juiste stand van de standaard en hoe u de stand kunt corrigeren als deze niet juist is).
7. Controleer of de zadelpen **44** niet in het frame glijdt, zorg ervoor dat de zadelpenklem **47** is vastgezet.
8. Controleer of de stuurpen **79**, stuur **80** en handgrepen **110** niet slippen of los zitten.
9. Controleer of de koppelbouten van het hoofdframe **15** niet loszitten.
10. Controleer of de voor- **5** en achterlichten **24** werken.
11. Controleer of de slotrubbers **23** niet gescheurd en/of gebarsten zijn.

Bagage vervoeren

Controleer of uw bagage goed is vastgezet, zodat deze tijdens de rit niet kan bewegen.

5.4 Banden

Pomp uw banden tot de juiste spanning op:

- Voorband 2,4-3,5 bar
- Achterband 3-4 bar

Tip Vraag uw Urban Arrow dealer naar de juiste pomp die op de ventielen van uw fiets past.

5.5 Controle van de accucapaciteit van de e-bike

Er zijn twee manieren om de laadtoestand van de accu van de e-bike te controleren:

- Op de accu
- Op het display



Wanneer de accu van de e-bike leeg is, kan de e-bike zonder ondersteuning als een normale fiets worden bereden.

Het controleren van de laadtoestand van de accu van de e-bike gaat als volgt:

1. Druk op de aan/uit-knop **53** op de accu.
2. Controleer de vijf groene LED's van de laadcontrole-indicator **52** op de accu.

Elke LED geeft ongeveer 20% van de capaciteit aan. Wanneer de accu volledig is opgeladen, gaan alle vijf LED's branden.



Als de capaciteit van de accu minder dan 5% bedraagt, gaan alle LED's van de laadcontrole-indicator uit.

Het controleren van de laadtoestand van de accu van de e-bike op het Intuvia of Purion display gaat als volgt:

1. Druk op de aan/uit knop **83** op het *Intuvia* display of op de aan/uit knop **113** op het *Purion* display.
2. Controleer de laadcontrole-indicator **65** op het *Intuvia* display of de laadcontrole-indicator **106** op het *Purion* display. Elke balk van het batterijsymbool komt overeen met een capaciteit van ongeveer 20% (zie afbeelding 15).

 **Als het display uit de houder 41 wordt verwijderd, wordt het laatst weergegeven batterijlaadniveau opgeslagen.**



De accu van de e-bike is volledig opgeladen.



De accu van de e-bike moet worden opgeladen.



De LED's van de laadcontrole-indicator op de accu doven. De capaciteit voor ondersteuning van de aandrijving is opgebruikt en de ondersteuning wordt zachtjes uitgeschakeld. De resterende capaciteit wordt voor de verlichting en de boordcomputer gebruikt. De laadcontrole-indicator knippert. De capaciteit van de accu van de e-bike is voldoende voor ongeveer twee uur verlichting. Dit houdt geen rekening met andere verbruikers (bijv. het opladen van externe apparaten op de USB-poort wanneer u een Intuvia-display heeft).

Afbeelding 15: De laadtoestand

5.6 Uw e-bike activeren

Uw e-bike kan alleen worden geactiveerd (in- en uitgeschakeld) als aan de volgende voorwaarden is voldaan:

- Het display is correct in de houder geplaatst (bij een Intuvia-display)
- Een opgeladen e-bike-accu wordt in de accuhouder geplaatst
- De snelheidssensor is correct aangesloten



Er is geen specifieke volgorde voor de montage van het display en de accu.

In de volgende paragrafen wordt uitgelegd hoe u dat moet doen:

- Het Intuvia-display plaatsen, verwijderen, beveiligen en opladen
- De accu van de e-bike in de accuhouder plaatsen en verwijderen
- De e-bike in- en uitschakelen



Als de snelheidssensor niet goed is aangesloten, verschijnt de tekst 'Error 503' op het scherm van uw display. Fietsen blijft mogelijk, maar er is geen trapondersteuning omdat de elektrische aandrijving automatisch wordt uitgeschakeld in deze foutmodus. Raadpleeg paragraaf 8.2 voor meer informatie over het controleren van de snelheidssensor.

5.6.1 Het Intuvia-display plaatsen, verwijderen, beveiligen en opladen

Het Intuvia display wordt als volgt geplaatst:

1. Schuif het display van voren in de houder **41** die op het stuur **80** is gemonteerd.

Het Intuvia display wordt als volgt van uw fiets verwijderd:

1. Houd de kliksluiting met slot **39** ingedrukt en schuif het display naar voren uit de houder **41** (zie afbeelding 16).

! Wanneer het display wordt verwijderd, wordt het laatste aangegeven ondersteuningsniveau op **69** opgeslagen; de motorvermogensindicator **68** blijft leeg en het laatste weergegeven batterijlaadniveau **65** wordt opgeslagen.

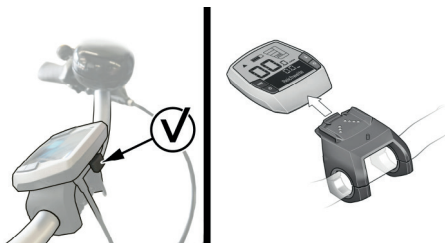

Afbeelding 16: Het display verwijderen

Het Intuvia display wordt als volgt tegen verwijdering beveiligd:

! U heeft een 3mm inbussleutel en een M3-schroef (8mm lang) nodig

1. Schroef de bouten van de displayhouder **43** los.
2. Verwijder de houder van het stuur door het bovenste **41** en onderste deel **42** van de displayhouder uit elkaar te nemen.
3. Schuif het display in het bovenste gedeelte van de displayhouder.
4. Schroef de borgschroef in de schroefdraad op **40** in het bovenste deel van de displayhouder.
5. Monteer de houder weer op het stuur.

Er zijn twee manieren om het display van energie te voorzien:

1. Energievoorziening door de accu van de e-bike:
Als het display zich in de houder **41** bevindt, een voldoende opgeladen accu in de e-bike is geplaatst en de e-bike is ingeschakeld, dan wordt de boordcomputer gevoed door de accu van de e-bike.
2. Energievoorziening door de interne accu van het display:
Als het display uit de houder **41** is verwijderd, wordt de energie via een interne accu geleverd.

! Als de interne accu leeg raakt wanneer het display is ingeschakeld, verschijnt 'Met fiets verbinden' drie seconden in tekstindicatie **74**. Het display wordt dan weer uitgeschakeld.

Het opladen van de interne accu van het Intuvia-display gaat als volgt:

1. Plaats de e-bike accu **54** in de accuhouder (zie paragraaf 5.6.2).
2. Plaats het display in de houder **41**.
3. Druk op de aan/uit-knop **83** van de accu van de e-bike om de accu van de e-bike in te schakelen. De interne accu van het display wordt nu opgeladen.

Tip U kunt het display ook via de USB-poort **66** opladen (zie paragraaf 5.9).

5.6.2 De accu van de e-bike in de accuhouder plaatsen en verwijderen

De accu van de e-bike wordt als volgt geplaatst:

1. Druk op de aan/uit-knop **83** van de accu van de e-bike om de accu van de e-bike uit te schakelen **54**.

 **Er kunnen vonken ontstaan tussen de polen van uw accu en die van de houder wanneer u de accu niet uitschakelt. Deze vonken kunnen tot verwondingen leiden.**

2. Controleer of de bovenste en onderste accuhouder **59** en **51** schoon zijn (geen vuil of resten).
3. Plaats de sleutel in het accuslot **58**.

 **Het accuslot gebruikt dezelfde sleutel als het ringslot **50**.**

4. Ontgrendel het accuslot door de sleutel tegen de klok in te draaien.
5. Plaats de accu met de contacten in de onderste houder op de e-bike (zie afbeelding 17).
6. Kantel de accu in het bovenste gedeelte van de accuhouder tot deze vastklikt. De accu is nu vergrendeld. Zie afbeelding 18 en 19 voor een juist en onjuist geplaatste accu.

 **U hoort een klik wanneer de accu correct is geplaatst.**

7. Controleer of de accu goed op zijn plaats zit. Er moet zeer weinig speling zijn.
8. Haal de sleutel uit het accuslot.

 **Door de sleutel te verwijderen wordt voorkomen dat de accu van de e-bike door onbevoegden wordt verwijderd wanneer de e-bike geparkeerd staat.**

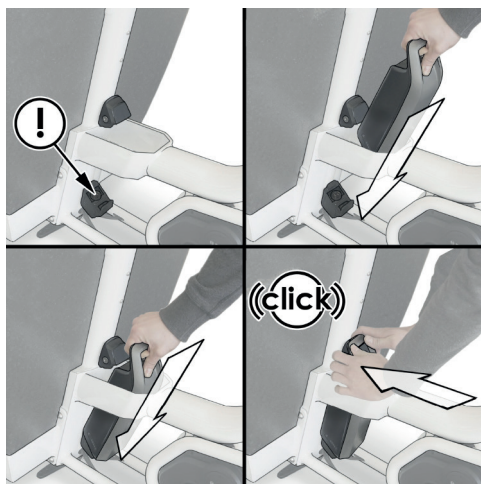

Afbeelding 17: De accu in de accuhouder plaatsen

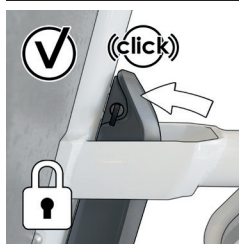

Afbeelding 18: Terugmelding juist geplaatste accu

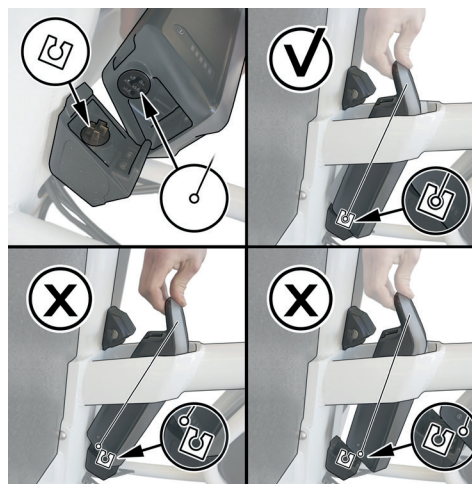

Afbeelding 19: Onjuist geplaatste accu

De accu van de e-bike wordt als volgt verwijderd:

1. Druk op de aan/uit-knop **83** van de accu van de e-bike om de accu uit te schakelen **54**.
2. Plaats de sleutel in het accuslot **58**.
Tip Het accuslot gebruikt dezelfde sleutel als het ringslot.
3. Ontgrendel het accuslot door de sleutel tegen de klok in te draaien (zie afbeelding 20).

! Het vergrendelingsmechanisme duwt de accu uit de houder, waardoor deze gemakkelijk uit de houder kan worden gehaald.

4. Kantel de accu uit het bovenste gedeelte van de accuhouder **59**.
5. Trek de accu uit het onderste gedeelte van de accuhouder **51**.
Tip Let erop dat de sleutel van het accuslot ook wordt gebruikt om het fietsslot te openen. Wij raden u aan om de sleutel nooit in het accuslot te laten zitten om diefstal van de e-bike te voorkomen.

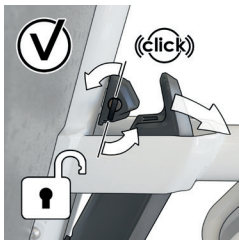

Afbeelding 20: De e-bike van het slot halen

- !** **Altijd uw accu uit het frame halen wanneer u de fiets voor langere tijd of in gebieden met een hoog risico parkeert. Het is een duur onderdeel om te vervangen en er bestaat altijd een kans dat het gestolen wordt.**

5.6.3 De e-bike aan- en uitzetten

Er zijn meerdere manieren om de e-bike aan te zetten:

1. Wanneer het display nog niet in de houder is geplaatst (bij een Intuvia-display):

- a. Schakel het display in en plaats het in de houder. De e-bike wordt automatisch aangezet.
 - b. Plaats het display in de houder. Zet het display aan.
2. Wanneer het display al in de houder is geplaatst:
 - a. Schakel de accu van de e-bike in (zie paragraaf 5.6.3).
 - b. Zet het display aan (zie paragraaf 21).

! **De voorwaarde is dat er een opgeladen e-bike-accu in de accuhouder is geplaatst en de snelheidssensor correct is aangesloten.**

! **Als de e-bike correct is aangezet, verschijnt de tekst 'm/h' of 'km/h' op het scherm van zowel het Intuvia als het Purion display.**

Er zijn meerdere manieren om de e-bike uit te zetten:

- Zet het display uit (zie paragraaf 21).
- Schakel de accu van de e-bike uit (zie paragraaf 5.6.3).
- Verwijder het display uit de houder (bij een Intuvia display) (zie paragraaf 5.6.1).

! **Als de e-bike ongeveer 10 minuten lang niet wordt gevoed (bijv. omdat de e-bike niet beweegt) en er 10 minuten lang geen knop op het display wordt ingedrukt, wordt de e-bike en dus ook de accu van de e-bike automatisch uitgeschakeld om energie te besparen.**

- !** Door de e-bike uit te schakelen kan de e-bike ook op elk moment als normale fiets worden bereden. Houd er rekening mee dat de verlichting niet werkt wanneer de e-bike uitgeschakeld is. Zet het ondersteuningsniveau op OFF als u zonder hulp wilt rijden, maar wel uw verlichting aan wilt hebben.



Afbeelding 21: Het display aan- en uitzetten

5.6.4 De accu van de e-bike aan- en uitzetten

De accu van de e-bike wordt als volgt aangezet:

1. Druk op de aan/uit-knop **53** van de accu **54**.
De LED's van de indicator **52** gaan branden en geven tegelijkertijd de laadtoestand aan.

De accu van de e-bike wordt als volgt uitgezet:

1. Druk op de aan/uit-knop **53** van de accu **54**.
De LED's van de indicator **52** gaan uit. Dit schakelt ook de e-bike uit.

- !** Als de capaciteit van de accu minder dan 5% bedraagt, gaat geen van de LED's van de laadcontrole-indicator **52** branden. Dit is alleen zichtbaar op het display als de e-bike is ingeschakeld.





- !** Als de e-bike ongeveer 10 minuten lang niet wordt gevoed (bijv. omdat de e-bike niet beweegt) en er 10 minuten lang geen knop op het display of de besturingseenheid van de e-bike wordt ingedrukt, wordt de e-bike en dus ook de accu van de e-bike automatisch uitgeschakeld om energie te besparen.

5.7 De e-bike parkeren of een ritje maken

Als je de fiets wilt parkeren, zet hem dan op de standaard. De fiets op de standaard zetten gaat als volgt:

1. Ga van de e-bike af.
2. Ga aan één kant van de e-bike staan.
3. Houd de handgrepen **110** - één hand op elke handgreep (zie stap 1 in afbeelding 22) - en duw het uiteinde van de standaard **13** met uw voet naar beneden (zie stap 2 in afbeelding 22). Trek de fiets tegelijkertijd met één hand op elke handgreep naar achteren (zie stap 3 in afbeelding 22).

- !** Parkeer uw fiets nooit op een helling met de voorkant naar beneden gericht (zelfs niet op kleine hellingen). De fiets kan omvallen doordat de standaard het gewicht van de fiets niet kan dragen of door een klein duwtje.

-  Trek de fiets nooit naar achteren om hem van de standaard af te halen. Hierdoor zal de standaard in de verkeerde richting bewegen, hetgeen het mechanisme van de standaard kan beschadigen.
-  Het is niet nodig om de e-bike uit te schakelen voordat u hem op de standaard zet.
-  Laat het Intuvia display of de accu nooit op de e-bike staan als u de e-bike parkeert om diefstal van het display en/of de accu te voorkomen.
-  Parkeer uw fiets op een sociaal verantwoorde manier. Blokkeer de weg of het trottoir niet. Zet uw fiets niet vast aan fietsen die niet van u zijn.

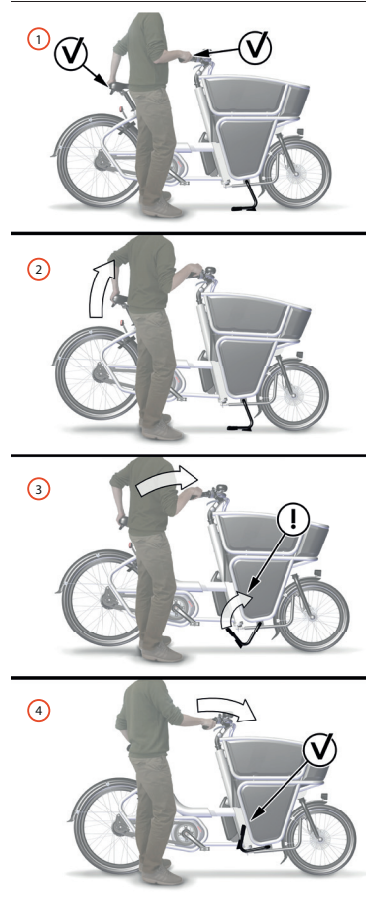

Afbeelding 22: De fiets op de standaard zetten

Om een ritje te maken haalt u de e-bike als volgt van de standaard:

1. Haal de fiets van het slot af (zie paragraaf 7.1).

⚠ Haal uw fiets altijd van het slot voordat u hem van de standaard haalt. Het slot kan de spaken van uw achterwiel verbuigen of breken wanneer het wiel begint te draaien.

2. Ga aan één kant van de fiets staan.
3. Houd de dichtstbijzijnde handgreep **110** met één hand vast (zie stap 1 in afbeelding 23).
4. Trek de hendel onder het zadel **25** met uw andere hand omhoog (zie stap 2 in afbeelding 23).
5. Duw de fiets naar voren. De veerbelaste standaard zal dan naar boven draaien en uit de weg gaan (zie stap 3 en 4 in afbeelding 23).

⚠ Bij een zware lading in de bak, moet u misschien met uw knie extra tegen de bak te duwen om vooruit te komen.

⚠ Als je standaard niet omhoog gedraaid blijft, kan er een onderliggend technisch probleem zijn. Neem voor onderhoud contact op met uw Urban Arrow dealer.

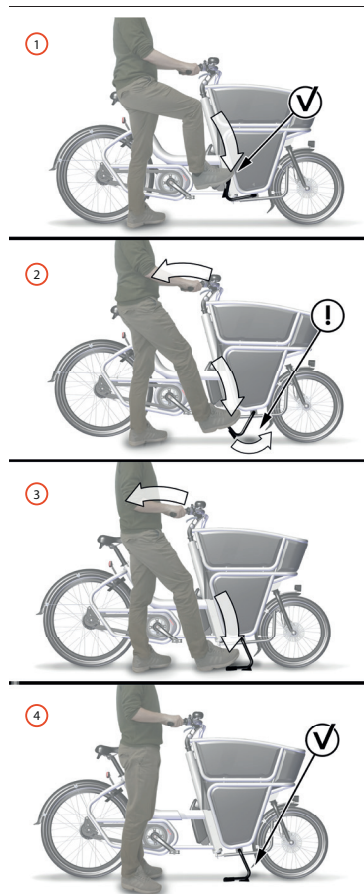

Afbeelding 23: De fiets van de standaard afhalen

5.7.1 Onjuiste stand van de standaard

Het kan voorkomen dat de standaard in een verkeerde stand geraakt. Bijvoorbeeld als u de fiets naar achteren trekt om hem van de standaard af te halen.

Zie afbeelding 24 om de juiste en verkeerde standen te herkennen.

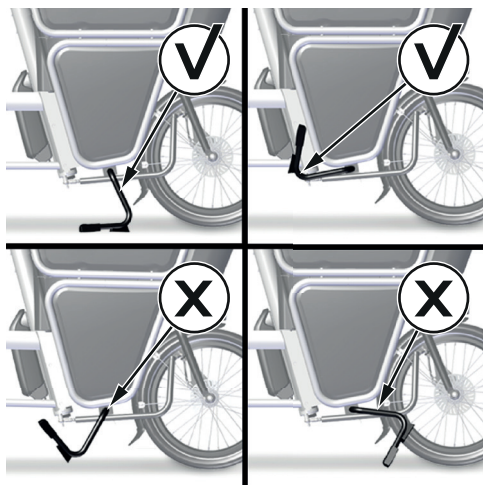

Afbeelding 24: Correcte en onjuiste standen van de standaard

Het afstellen van de standaard als deze in een verkeerde stand staat gaat als volgt:

1. Til het achterwiel op om de standaard vrij te laten draaien. De standaard draait automatisch naar de juiste stand.

⚠️ **Als de standaard niet in de juiste stand draait, is er een mechanisch probleem. Neem contact op met uw Urban Arrow dealer om het probleem op te lossen.**

5.8 De fietsverlichting in- en uitschakelen

Uw e-bike heeft een voor- en achterlicht. Het is aan te raden om de verlichting te allen tijde te laten branden, ook overdag. De verhoogde zichtbaarheid voor ander verkeer zal uw veiligheid verhogen.

⚠️ **Bedek tijdens het fietsen nooit de reflectoren of de verlichting. Dit kan slecht zicht in het verkeer veroorzaken, hetgeen tot aanrijdingen en/of ongelukken kan leiden. Wanneer een van de reflectoren ontbreekt neem dan altijd contact op met uw Urban Arrow dealer om deze te vervangen. Neem altijd contact op met uw Urban Arrow dealer wanneer de lichten niet meer werken of niet volgens de beschreven methode aan gaan.**

⚠️ **Uw lichten gaan niet uit als de accu leeg is. Ze zullen nog vele uren blijven werken nadat de elektrische ondersteuning gestopt is. U heeft voldoende tijd om veilig thuis te komen wanneer de accu leeg raakt tijdens een rit.**

In deze paragraaf leggen we uit hoe u de verlichting moet aanzetten. Dit is afhankelijk van het type display op uw fiets.

Het aanzetten van de lichten met het *Intuvia* display gaat als volgt:

1. Druk op de aan/uit knop **83** op het display om de e-bike aan te zetten (zie paragraaf 5.6.3 voor de voorwaarden).
2. Druk op de verlichting knop **72** om de lichten aan te zetten. De tekst 'Licht aan' zal ongeveer een seconde lang op het display verschijnen. Het verlichtingssymbool **70** wordt op het display weergegeven als het licht aan is.

 **Het in- en uitschakelen van de fietsverlichting heeft geen invloed op de achtergrondverlichting van het display.**

 **Neem contact op met uw Urban Arrow dealer wanneer het voor- en achterlicht niet tegelijkertijd of helemaal niet aan gaan.**

Er zijn meerdere manieren om de lichten uit te zetten wanneer u een *Intuvia* display heeft. Het uitzetten van de lichten met het *Intuvia* display gaat als volgt:

- Druk op de aan/uit-knop **83** op het display. Het verlichtingssymbool **70** zal van het display verdwijnen.
- Schakel de e-bike uit (zie paragraaf 5.6.3).
- Verwijder het display van de e-bike (zie paragraaf 5.6.1).

Het aanzetten van de lichten met het *Purion* display gaat als volgt:

1. Druk op de aan/uit knop **113** om de e-bike aan te zetten (zie paragraaf 5.6.3 voor de voorwaarden).
2. Druk tussen 1 en 2,5 seconden op de + knop **94** om de lichten aan te zetten. Het verlichtingssymbool **107** wordt op het display weergegeven als het licht aan is.

 **Het in- en uitschakelen van de fietsverlichting heeft geen invloed op de achtergrondverlichting van het display.**

 **Neem contact op met uw Urban Arrow dealer wanneer het voor- en achterlicht niet tegelijkertijd of helemaal niet aan gaan.**

Het uitzetten van de lichten met het *Purion* display gaat als volgt:

1. Druk langer dan 2,5 seconden op de + knop **94** om de lichten uit te zetten. Het verlichtingssymbool **107** zal van het display verdwijnen.

5.9 Voeding van externe apparaten via USB-aansluiting van het *Intuvia*-display

Met de USB-aansluiting op de *Intuvia* is het mogelijk om de meeste apparaten te bedienen en op te laden waarvan stroomvoorziening via USB mogelijk is (bijv. verschillende mobiele telefoons).

 **De USB-aansluiting op het *Purion* display is alleen voor servicedoeleinden.**

Uw externe apparaat via het display van stroom voorzien gaat als volgt:

1. Bij een *Intuvia* display: Plaats het display in de displayhouder **41**. Zie paragraaf 5.6.1 voor instructies.
2. Plaats een opgeladen accu in de accuhouder. Zie paragraaf 5.6.2 voor instructies.

3. Open de beschermkap van de USB-poort **67**.
4. Sluit de USB-aansluiting van het externe apparaat aan op de USB-poort **66**. Gebruik de Micro A - Micro B USB-laadkabel (verkrijgbaar bij uw Urban Arrow e-bike dealer).

 **Zodra u het externe apparaat op uw display aansluit, verschijnt de tekst 'USB aangesloten' op het scherm van het display.**

Om de tekst 'USB aangesloten' van het scherm te doen verdwijnen, druk op de i knop **71**. Om de tekst opnieuw te tonen, druk meerdere malen op de i knop tot de tekst weer verschijnt.

5. Sluit de beschermkap van de USB-poort na het loskoppelen van het externe apparaat.

 **Een USB-aansluiting is geen waterdichte steekverbinding. Vocht kan interne schade aan het display veroorzaken. Sluit de USB-aansluiting altijd volledig af met de beschermkap **67**. Sluit nooit een extern apparaat aan wanneer u in de regen rijdt.**

6 Instellingen wijzigen tijdens het fietsen

Er zijn een aantal instellingen die tijdens het rijden kunnen worden gewijzigd, zoals: schakelen, het ondersteuningsniveau wijzigen en de duwondersteuningsmodus in- en uitschakelen. Bij stilstand kunnen een aantal weergavefuncties worden gereset. In de volgende paragrafen leggen we uit hoe u de bovenstaande instellingen kunt wijzigen.

6.1 Schakelen

Aanpassen van de versnellingen gaat als volgt:

- a. Schakel naar een lagere versnelling (voordat u wegrijdt of bergopwaarts rijdt) door de draaiversteller **77** of **109** traploos met de wijzers van de klok mee te draaien (zie afbeelding 25).

 **Door een lagere versnelling te kiezen, wordt de aandrijving minder belast en kunt u sneller meer snelheid halen.**

 **Wanneer u een draaiversteller met handgreepindicator hebt, verandert het beeld op de handgreepindicator **77** van een fiets op een vlakke(re) ondergrond naar een fiets op een heuvel (zie afbeelding 25).**

- b. Schakel naar een hogere versnelling (wanneer u hard rijdt of bergafwaarts rijdt) door de draaiversteller **77** of **109** traploos tegen de wijzers van de klok in te draaien (zie afbeelding 25).

- ❗ Wanneer u een draaiversteller met handgreepindicator hebt, verandert het beeld op de handgreepindicator 77 van een fiets op een heuvel naar een fiets op een vlakke(re) ondergrond (zie afbeelding 25).
- ❗ Schakelen in stilstand is mogelijk, maar alleen binnen een beperkt bereik. De weerstand zal toenemen totdat het niet meer mogelijk is om de hendel verder te draaien. Oefen geen onredelijke kracht uit om de hendel verder dan dit punt te draaien. Zodra de fiets begint te rollen kunt u weer door het hele bereik van de versnellingsnaaf schakelen.
- ❗ Onafhankelijk van het type versnelling is het aan te raden om het trappen tijdens het schakelen kort te onderbreken. Dit vergemakkelijkt het schakelen en vermindert de slijtage van de aandrijving.
- ❗ Het kiezen van een lagere versnelling als u vanuit stilstand gaat fietsen, vermindert de belasting op de onderdelen van de aandrijving en verlengt de levensduur van uw fiets. Het kiezen van de juiste versnelling heeft ook een positief effect op de actieradius van uw accu.

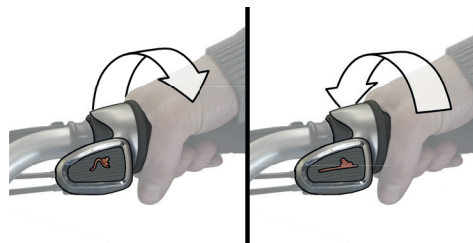

Afbeelding 25: Schakelen naar een lichtere (lagere) of zwaardere (hogere) versnelling

6.1.1 Schakeladvies op het Intuvia display

Uw Intuvia-display geeft u schakelaanbeveling zodat u de juiste versnelling kunt kiezen. Door de juiste versnelling te kiezen, verhoogt u de snelheid en de actieradius met dezelfde pedaalkracht. Als de **63** aanduiding wordt weergegeven, moet u naar een hogere versnelling met een lagere cadans schakelen. Als de **64** aanduiding wordt weergegeven, moet u naar een lagere versnelling met een hogere cadans schakelen.

6.2 Het ondersteuningsniveau wijzigen

De elektrische aandrijving van de e-bike ondersteunt u bij het trappen. De mate van ondersteuning kan tijdens het fietsen of stilstaan worden gewijzigd. U kunt uw e-bike ook zonder ondersteuning als normale fiets gebruiken.



Als u een *Intuvia* display hebt, zal de tekst 'Active Line' kortstondig op het display verschijnen zodra de elektrische aandrijving wordt geactiveerd.

De volgende ondersteuningsniveaus zijn beschikbaar:

Geen ondersteuning	OFF	De motorondersteuning is uitgeschakeld en de e-bike kan als normale fiets worden gebruikt. De duwondersteuning kan in dit ondersteuningsniveau niet worden geactiveerd.
	ECO	Effectieve ondersteuning bij maximale efficiëntie voor een maximale actieradius.
	TOUR	Uniforme ondersteuning, voor toeren met een grote actieradius.
	SPORT	Maximale ondersteuning voor sportief rijden en stadsverkeer.
Maximale ondersteuning	TURBO	Maximale ondersteuning, ondersteunt de hoogste cadans voor sportief rijden.

Het wijzigen van het ondersteuningsniveau met het *Intuvia* display gaat als volgt:

- Schakel naar een hoger ondersteuningsniveau door op de + knop **88** op de besturingseenheid te drukken totdat het gewenste ondersteuningsniveau op het controlelampje **69** verschijnt.
- Schakel naar een lager ondersteuningsniveau door op de - knop **86** op de besturingseenheid te drukken totdat het gewenste ondersteuningsniveau op het controlelampje **69** verschijnt.

Het wijzigen van het ondersteuningsniveau met het *Purion* display gaat als volgt:

- Schakel naar een hoger ondersteuningsniveau door minder dan een seconde op de + knop **94** te drukken totdat het gewenste ondersteuningsniveau op het controlelampje **103** verschijnt.
- Schakel naar een lager ondersteuningsniveau door minder dan een seconde op de - knop **93** te drukken totdat het gewenste ondersteuningsniveau op het controlelampje **103** verschijnt.



Wanneer het display is ingesteld op TRIP, TOTAL of RANGE, zal de geselecteerde ondersteuning slechts gedurende ongeveer 1 seconde op het display worden weergegeven wanneer het ondersteuningsniveau wordt gewijzigd.

6.3 De duwondersteuningsmodus in- en uitschakelen

De duwondersteuningsfunctie maakt het makkelijker om de e-bike te duwen. De snelheid in deze functie is afhankelijk van de ingestelde versnelling en mag niet hoger zijn dan 6 km/u (max.). Hoe lager de ingestelde versnelling, hoe lager de snelheid in de duwondersteuningsfunctie (bij vol vermogen). Hoe de duwondersteuning wordt in- of uitgeschakeld, hangt af van het type display op uw fiets.

 **De cranks met de pedalen draaien bij het inschakelen van de duwondersteuning. Zorg ervoor dat de afstand tussen uw benen en de cranks met de pedalen voldoende groot is. Er bestaat gevaar voor letsel.**

 **Gebruik nooit de duwondersteuningsfunctie wanneer de fiets op slot staat is. Dit kan beschadiging van uw spaken veroorzaken.**

6.3.1 In- en uitschakelen van de duwondersteuningsmodus met een Intuvia-display

Het inschakelen van het ondersteuningsniveau met het *Intuvia* display gaat als volgt:

1. Houd de loopknop **89** op de besturingseenheid ingedrukt. De elektrische aandrijving is ingeschakeld.

 **De duwondersteuning kan in het OFF ondersteuningsniveau niet worden geactiveerd.**

Er zijn meerdere situaties waarin de duwondersteuning van het *Intuvia* display wordt uitgeschakeld:

1. Als u de loopknop **89** loslaat.
2. Wanneer de wielen van de e-bike geblokkeerd zijn (bijv. door te remmen of als u tegen een obstakel oprijdt).
3. Wanneer de snelheid van uw e-bike de 6 km/u overschrijdt.

6.3.2 In- en uitschakelen van de duwondersteuningsmodus met een Purion display

Het inschakelen van de duwondersteuning met het *Purion* display gaat als volgt:

1. Druk minder dan 1 seconde op de loopknop **105**. De duwondersteuning is geactiveerd.
2. Druk en houd de + knop **94** binnen 3 seconden na activering. De elektrische aandrijving is ingeschakeld.

 **De duwondersteuning kan in het OFF ondersteuningsniveau niet worden geactiveerd.**

Er zijn meerdere situaties waarin de duwondersteuning van het *Purion* display wordt uitgeschakeld:

1. Als u de + knop **94** loslaat.
2. Wanneer de wielen van de e-bike geblokkeerd zijn (bijv. door te remmen of als u tegen een obstakel oprijdt).
3. Wanneer de snelheid van uw e-bike de 6 km/u overschrijdt.

6.4 Resetten van de weergavefuncties

In deze paragraaf leggen we uit hoe u een aantal weergavefuncties kunt resetten, afhankelijk van het type display op uw fiets.

6.4.1 Resetten van de weergavefuncties met een Intuvia display

Met het Intuvia display kunnen de volgende waarden worden gereset: reisafstand, reistijd, gemiddelde snelheid, maximale snelheid en actieradius.

Het weer op nul zetten van de waarden van de afstand, rijtijd en gemiddelde gaat als volgt:

1. Druk herhaaldelijk op de i knop **71** op het display of op de i-knop **87** op de besturingseenheid totdat een van de functies '*rijtijd*', '*afstand*' of '*gemiddelde*' wordt weergegeven.
2. Houd de resetknop **84** ingedrukt totdat de indicatie op nul staat.
Hiermee worden ook de waarden van de andere twee functies gereset.

Het weer op nul zetten van de waarde van de maximumsnelheid gaat als volgt:

1. Druk herhaaldelijk op de i-knop **71** op het display of de i-knop **87** op de besturingseenheid totdat de functie '*maximum*' wordt weergegeven.
2. Houd de resetknop **84** ingedrukt totdat de indicatie op nul staat.

Het resetten van de waarde van de actieradius naar de fabrieksinstelling gaat als volgt:

1. Druk herhaaldelijk op de i-knop **71** op het display of de i-knop **87** op de besturingseenheid totdat de functie '*bereik*' wordt weergegeven.
2. Houd de resetknop **84** ingedrukt totdat de indicatie is ingesteld op de waarde van de fabrieksinstelling.

6.4.2 Resetten van de weergavefuncties met een Purion display

Met het Purion display kan de reisafstand en de actieradius van de accu worden gereset.

Het weer op nul zetten van de waarde van de reisafstand gaat als volgt:

1. Druk tussen 1 en 2,5 seconden op de - knop **93** totdat het gewenste ondersteuningsniveau TRIP op de indicator **96** verschijnt.
2. Houd de - knop **93** en + knop **94** tegelijkertijd gedurende 2,5 seconden ingedrukt. De tekst '*reset*' zal eerst verschijnen. De waarde van de afstand wordt op nul gezet.

Het weer op nul zetten van de waarde van de actieradius van de accu gaat als volgt:

1. Druk tussen 1 en 2,5 seconden op de - knop **93** totdat het gewenste ondersteuningsniveau RANGE op de indicator **98** verschijnt.
2. Houd de - knop **93** en + knop **94** tegelijkertijd gedurende 2,5 seconden ingedrukt. De tekst '*reset*' zal eerst verschijnen. De actieradius van de accu is op nul ingesteld.

6.5 Resetten van de foutcode-indicaties

De onderdelen van de e-bike worden continu en automatisch gecontroleerd. Als er een fout wordt gedetecteerd, verschijnt de bijbehorende foutcode op de tekstindicator **74** van het *Intuvia* display en **103** van het *Purion* display.

! **Afhankelijk van de aard van de fout kan de elektrische aandrijving automatisch worden uitgeschakeld. In dit geval is het mogelijk om te fietsen, maar er is geen trapondersteuning tijdens het functioneren in deze foutmodus. Breng uw e-bike naar uw Urban Arrow dealer om hem zo snel mogelijk te laten repareren.**

Het resetten van de foutcode-indicaties op het display gaat als volgt:

1. Druk op een willekeurige knop op het Intuvia display **38** of het Purion display **111** om naar de standaardindicatie terug te keren.
Afhankelijk van de foutcode verschijnt de aanduiding weer op het display nadat de e-bike is uitgeschakeld en ingeschakeld.

7 Na het fietsen

7.1 Sloten

Uw e-bike is voorzien van twee sloten, een slot op het achterframe en een slot op de accu. Deze twee sloten hebben dezelfde sleutel. Zet de fiets met behulp van het wielslot op slot en bij voorkeur een extra slot om de e-bike aan een statisch object te bevestigen. Dit verkleint de kans op diefstal.

Tip Noteer de fabrikant en het nummer van de sleutel.

! **In geval u de sleutels verliest kunt u contact opnemen met uw Urban Arrow dealer of ga naar www.fiets sleutels.nl**

Het ringslot wordt als volgt gesloten:

1. Zet de e-bike op de standaard (zie paragraaf 5.7). Dit voorkomt schade aan de spaken bij het sluiten van het ringslot.
2. Draai de sleutel **50** 20 tot 30 graden met de wijzers van de klok mee (niet een volledige draai) en houd hem in deze positie (zie afbeelding 26).
3. Druk tegelijkertijd de hendel aan de andere kant van het slot naar beneden tot de pen in de eindstand klikt. De sleutel komt vrij (zie afbeelding 27).
Tip Als de pen een spaak raakt, draai dan het wiel een beetje.
4. Haal de sleutel uit het slot (en bewaar hem op een veilige plaats).

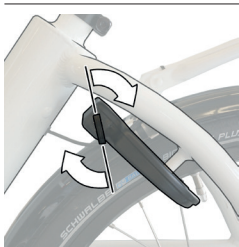

Afbeelding 26: Draai de sleutel 20 tot 30 graden met de wijzers van de klok mee

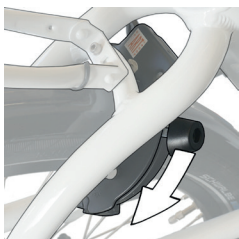

Afbeelding 27: Druk de hendel naar beneden

Het openen van het ringslot gaat als volgt:

1. Zet de e-bike op de standaard (zie paragraaf 5.7).
2. Plaats de sleutel **50** in het ringslot.
3. De sleutel tegen de wijzers van de klok in draaien. De pen is veerbelast en keert automatisch terug naar de ontgrendelde positie.



De sleutel blijft in het slot zitten wanneer het slot geopend is. Deze kan niet worden verwijderd.

7.2 De accu van de e-bike opladen

Voordat u de e-bike-accu voor de eerste keer gebruikt, moet u de accu controleren voordat u deze volledig kunt opladen. Het controleren gaat als volgt:

1. Druk op de aan/uit-knop **53** om de accu aan te zetten. Minstens één van de LED's zal gaan branden.



Als er geen LED van de laadcontrole-indicator **52 gaat branden, kan de accu beschadigd zijn. Neem contact op met uw Urban Arrow dealer.**

Er zijn twee manieren om de accu van de e-bike op te laden (zie afbeelding 28):

- Opladen terwijl de accu in de accuhouder op de e-bike is geplaatst.
- Opladen van de accu nadat u deze uit de e-bike heeft gehaald.

! Controleer voor elk gebruik de acculader, kabel en stekker. Gebruik de acculader niet als er schade wordt vastgesteld. Beschadigde acculaders, kabels en stekkers verhogen het risico op een elektrische schok. Open de acculader nooit zelf. Neem altijd contact op met uw Urban Arrow dealer wanneer uw acculader beschadigd is.

! Houd de acculader schoon. Verontreiniging kan leiden tot risico van een elektrische schok.

! Houd de lader altijd uit de buurt van regen of vocht. Het binnendringen van water in een acculader verhoogt het risico op een elektrische schok.

! Op de onderzijde van de lader bevindt zich een sticker in het Engels (zie 32 in afbeelding 1). Hierop staat: Gebruik ALLEEN BOSCH lithium-ion accu's.

! Stel de lader niet bloot aan regen of natte omstandigheden. Als er water in een lader terechtkomt, bestaat er gevaar voor elektrische schokken.

! Wees voorzichtig wanneer u de lader aanraakt tijdens het opladen. Draag beschermende handschoenen. Vooral bij hoge omgevingstemperaturen kan de lader aanzienlijk opwarmen.

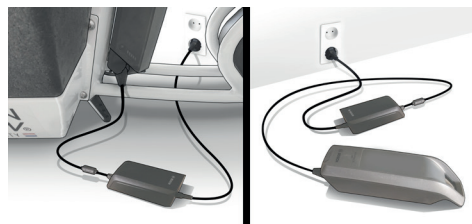

Afbeelding 28: Een accu laden

- !** De e-bike-accu is uitgerust met een temperatuurcontrole-indicator, waarmee de accu alleen binnen een temperatuurbereik tussen 0 °C en 40 °C kan worden opgeladen. De accu kan op elk moment worden geladen zonder de levensduur te verkorten en het onderbreken van het laadproces beschadigt de accu niet.
- !** De elektrische aandrijving wordt tijdens het laden gedeactiveerd.
- !** De accu van de e-bike mag tijdens het laden niet onbeheerd worden achtergelaten.

Het laden van de e-bike-accu terwijl deze in de accuhouder is geplaatst, gaat als volgt:

1. Druk op de aan/uit-knop **53** om de accu uit te zetten.
2. Reinig het deksel van de laadaansluiting **56**. Voorkom het vuil worden van de laadaansluiting en de contacten, bijv. door zand of aarde.

3. Til het deksel van de laadaansluiting op.
4. Steek de laadstekker **29** in de laadaansluiting **55** aan de onderkant van de accuhouder (zie afbeelding 29).
5. Steek de laadstekker **33** van het netsnoer in de laadaansluiting **30** van de lader.
6. Sluit het netsnoer van de acculader aan op de netvoeding. Het laden begint.

Tip Zie hieronder voor meer informatie over de laadstatus en wat te doen na het laden.



Afbeelding 29: Steek de laadstekker in de laadaansluiting op het onderste gedeelte van de accuhouder

Het laden van de accu van de e-bike nadat deze uit de e-bike is verwijderd, gaat als volgt:

1. Plaats de accu op een schone ondergrond. Voorkom in het bijzonder het vuil worden van de laadaansluiting en de contacten, bijv. door zand of aarde.
2. Druk op de aan/uit-knop **53** om de accu uit te zetten.
3. Verwijder de accu uit de houder (zie paragraaf 5.6).
4. Steek de laadstekker **29** van de acculader in de aansluiting (zie afbeelding 30) op de accu.
5. Sluit het netsnoer van de acculader aan op de netvoeding. Het laden begint.

Tip Zie hieronder voor meer informatie over de laadstatus en wat te doen na het laden.

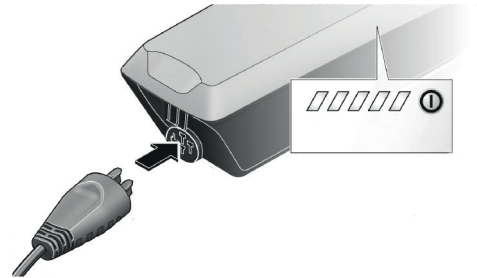

Afbeelding 30: Steek de laadstekker in de laadaansluiting op de accu

Laadstatus van de accu van de e-bike

De e-bike-accu kan met of zonder display worden opgeladen. Bij het laden zonder display kan het laadproces op de laadcontrole-indicator **52** worden gevolgd. Bij het laden met het display geven de balken op het display ook de voortgang van het laden weer.

! **Het Intuvia display kan tijdens het laden worden verwijderd of na het starten van het laden worden gemonteerd.**

Elke continu brandende LED op de laadcontrole-indicator **52** komt overeen met een laadcapaciteit van ca. 20 %. Een knipperende LED geeft aan dat de volgende 20 % wordt opgeladen. Als de accu van de e-bike volledig is opgeladen, doven de LED's onmiddellijk en wordt het display (indien gemonteerd) uitgeschakeld. Het laden wordt beëindigd.

Na het laden

De procedure na het beëindigen van de laadprocedure is als volgt:

1. Maak de lader los van de netvoeding.
2. Koppel de accu los van de lader. De accu wordt automatisch uitgeschakeld.
3. Als u de accu in de accuhouder op de fiets hebt opgeladen, sluit de laadaansluiting voorzichtig met het deksel zodat er geen vuil of water in de laadaansluiting kan komen.

! **Als de accu geladen is, wordt deze uitgeschakeld. Als de acculader na het laden niet van de accu wordt losgekoppeld, gaat de acculader na enkele uren weer aan, controleert de laadtoestand van de accu en begint indien nodig opnieuw met laden.**

7.3 De batterij van het Purion display vervangen

Het Purion display wordt door twee CR 2016 knoopcellen van spanning voorzien. Wanneer het display de tekst '*low bat*' weergeeft, moeten de twee batterijen worden vervangen. Het vervangen van de batterijen gaat als volgt:

1. Schroef de bevestigingsschroef **92** van het display los.
2. Verwijder het display van het stuur **115**.
3. Open het deksel van het batterijvakje **90** door een muntje te gebruiken en het tegen de wijzers van de klok in te draaien (zie afbeelding 31).
4. Verwijder de gebruikte batterij en plaats twee nieuwe CR 2016 batterijen.

! **Let erop dat de polariteit van de batterij juist is als u de nieuwe batterij plaatst.**

5. Sluit het deksel van het batterijvakje met een muntje en draai het met de wijzers van de klok mee.
6. Plaats het display terug op het stuur en bevestig het met de bevestigingsschroef.

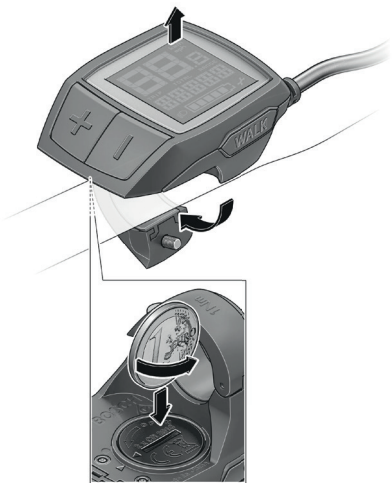

Afbeelding 31: De batterijen van het Purion display vervangen

7.4 De accu van de e-bike bewaren

Als u van plan bent om uw fiets voor een langere periode te stallen adviseren wij u het volgende te doen:

- Laad de accu van de e-bike op tot ongeveer 60 % (3 tot 4 LED's branden op de laadcontrole-indicator **52**).
- Verwijder de accu van de e-bike en verwijder het *Intuvia* display. Bewaar ze op een droge en veilige plaats.
- Laad de batterij van het Intuvia-display regelmatig op.

- Controleer de laadtoestand na 6 maanden. Als slechts één LED van de laadcontrole-indicator brandt, laad u de accu van de e-bike weer tot ca. 60 % op.
- Sluit de e-bike-accu niet permanent aan op de lader.
- Bewaar de e-bike-accu niet op de fiets.
- Bewaar de e-bike-accu op een droge, goed geventileerde plaats. Bescherm de accu tegen vocht en water. Bij ongunstige weersomstandigheden is het aan te raden om bijvoorbeeld de accu uit de e-bike te halen en deze in een afgesloten ruimte op te slaan tot het moment dat de e-bike weer in gebruik wordt genomen.



Als de accu van de e-bike voor langere tijd ontladen (leeg) wordt bewaard, kan deze ondanks de geringe zelfontlading beschadigd raken en kan de capaciteit van de accu sterk afnemen.

Temperatuur

De e-bike-accu kan bij temperaturen tussen -10 °C en +60 °C worden bewaard. Let erop dat de maximale opslagtemperatuur niet wordt overschreden. Laat de accu bijvoorbeeld in de zomer niet in een voertuig achter en berg hem niet op in direct zonlicht. Voor een lange levensduur van de accu is het raadzaam om de e-bike-accu bij een kamertemperatuur van ca. 20 °C te bewaren.

8 Reiniging en onderhoud

 **Houd er rekening mee dat het display zichzelf kan activeren wanneer de e-bike naar achteren wordt geduwd. Wanneer u op de aan/uit-knop op het geactiveerde display drukt, kan de elektrische aandrijving worden ingeschakeld. Haal de accu uit de e-bike voordat u aan de e-bike begint te werken (bijv. inspectie, reparatie, montage, onderhoud, werkzaamheden aan de ketting, etc.), hem transporteert met de auto of per vliegtuig, of hem opbergt. Onopzettelijke activering van de elektrische aandrijving brengt risico's op letsel met zich mee.**

8.1 Reiniging

- Houd alle onderdelen van uw e-bike schoon, vooral de contacten van de accu en de bijbehorende houdercontacten. Reinig deze zorgvuldig met een zachte, vochtige doek.

Tip Het wordt aangeraden om de lenzen van uw lichten regelmatig te reinigen, dit zal een betere verlichtingsprestatie tot gevolg hebben.
- Alle onderdelen, inclusief de elektrische aandrijving, mogen niet in water worden ondergedompeld of met een hogedrukreiniger worden gereinigd.
- De EPP bak van het Shorty model is gemaakt van een stevige schuimstof die EPP (Expanded Polypropylene = geëxpandeerd polypropyleen) wordt genoemd. EPP isoleert zeer goed en

heeft een goede slijtvastheid. Regelmatig fietsonderhoud of algemene huishoudelijke schoonmaakproducten tasten het materiaal niet aan. Gebruik geen oplosmiddelen.

- Dompel de accu van de e-bike nooit onder in water.
- Reinig uw fiets met kortere tussenpozen wanneer u op met winterzout bestrooide wegen rijdt. Het strooizout kan schade aan onderdelen van uw fiets veroorzaken.



Dompel de accu nooit onder in water en maak de accu nooit schoon met een waterstraal. Gevaar voor kortsluiting die brandgevaar kan opleveren.



De versnellingsnaaf en de draaiversteller zijn afgedicht en goed beschermd tegen invloeden van buitenaf. Gebruik echter nooit water onder druk (zoals hogedrukreinigers of waterstralen) wanneer u deze onderdelen reinigt om storingen als gevolg van het binnendringen van water te voorkomen.



Gebruik nooit agressieve schoonmaakmiddelen op onderdelen van uw e-bike. Dit kan permanente schade aan de fiets veroorzaken.

8.2 Onderhoud

8.2.1 Snelheidssensor controle

Om de snelheidssensor te laten functioneren:

1. De ruimte tussen de snelheidssensor **26** en de bijbehorende snelheidssensormagneet **27** moet na een draai van het wiel minstens 5 mm, maar niet meer dan 17 mm bedragen (zie afbeelding 32).
Zie verderop in deze paragraaf voor informatie over de wijze waarop de tussenruimte indien nodig kan worden aangepast.
2. De snelheidssensor moet goed zijn aangesloten.

! **Neem contact op met uw Urban Arrow-dealer als de snelheidssensor niet goed is aangesloten.**

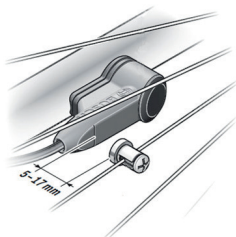

Afbeelding 32: Afstand tussen de snelheidssensor en de magneet van de snelheidssensor

De snelheidsaanduiding op uw display zal niet lukken als de snelheidssensor niet goed werkt. De tekst 'error 503' verschijnt op het scherm van uw display.

! **Fietsen blijft mogelijk wanneer de snelheidssensor niet werkt, maar er is geen trapondersteuning omdat de elektrische aandrijving automatisch wordt uitgeschakeld in deze foutmodus.**

Het instellen van de ruimte tussen de magneet van de snelheidssensor en de snelheidssensor gaat als volgt:

1. Draai de schroef van de snelheidssensormagneet **28** los door deze tegen de wijzers van de klok in te draaien.
2. Plaats de magneet van de snelheidssensor **27** zodanig dat deze op de juiste afstand (min. 5 mm, max. 17 mm, zie afbeelding 32) langs de markering van de snelheidssensor loopt.
3. Bevestig de magneet van de snelheidssensor aan de spaak door de schroef met de wijzers van de klok mee te draaien.

! **Als de snelheid nog steeds niet wordt aangegeven in de snelheidsaanduiding, neem dan contact op met uw Urban Arrow dealer.**

8.2.2 Lekke banden

Lekke banden voorkomen

Naast het gebruik van antilekbanden zijn er andere manieren om lekke banden te voorkomen. Lees de volgende controle- en rijtips.

Controles

- Controleer af en toe het oppervlak van uw banden, door met uw hand of vingers over het oppervlak te glijden. Op deze manier kunt u scherpe voorwerpen die aan de buitenkant van de band zijn vast te komen zitten vinden voordat ze de binnenband van uw band doorboren. Doe dit voorzichtig met uw blote handen.
- Controleer de slijtage van uw banden. Het profiel van uw banden wordt in de loop van de tijd dunner, waardoor het gemakkelijker wordt om een lekke band te krijgen.
- Houd uw banden op de juiste spanning. Een lage bandenspanning verhoogt de kans op het oppikken van vuil en resten. Lage bandenspanning kan ook een lekke band veroorzaken op plaatsen waar de binnenband beschadigd is, doordat de binnenband tussen velg en band wordt afgeknelnd als u over bulten rijdt. Voor de juiste bandenspanning ga naar paragraaf 5.4.

Tips voor het rijden

- Vermijd het rijden door kuilen.
- Vermijd het rijden in trein-/tramspoeren. De banden zijn breed genoeg om niet door het spoor te worden gegrepen, maar uw besturing wordt wel beïnvloed.
- Vermijd trein/tramspoor bij nat weer. Steek ze niet te evenwijdig met de fiets over. Het spoor kan erg glad zijn.
- Vermijd het raken van stoepranden met een te hoge snelheid. Dit kan schade aan de fiets veroorzaken.

- De kant van de weg is waar het vuil zich ophoopt. Vermijd er te rijden als er ruimte is in het verkeer en de situatie het toelaat.
- Houd een oogje op de weg en rijd om puin en vuil heen dat op de weg ligt. Een veilige wegligging is echter belangrijker, verander niet van richting zonder het verkeer om u heen te controleren.

Bij een lekke band niet verder rijden. De kans is groot dat u de band, het wiel of zelfs het frame beschadigt. Stap van de fiets af en loop naar huis.



Fietsen met een lekke band kan de wegligging ernstig verminderen, hetgeen tot verlies van controle over de fiets kan leiden. Fiets nooit verder bij een lekke band.

Thuis kunt u:

- Zelf de lekke band plakken als u *goed bij het lek kunt komen*: gebruik een reparatieset en volg de instructies die bij de reparatieset zijn geleverd.
- Plak de lekke band zelf als u *niet goed bij het lek kunt komen*: gebruik verwijder het wiel uit het frame en plak de lekke band. Ga naar de volgende paragraaf voor meer informatie over het verwijderen van het voor- of achterwiel.



U moet een zelfverzekerde en bekwame thuismonteur zijn om een achterwiel uit het frame te verwijderen.

- Neem contact op met een professionele fietsenmaker (bij voorkeur een Urban Arrow dealer) die de lekke band voor u kan repareren.

Het voorwiel verwijderen

Voor instructies voor het verwijderen van het voorwiel, zie onderstaande link: www.youtube.com/urbanarrowcom

Het achterwiel verwijderen



U moet een zelfverzekerde en bekwame thuismonteur zijn om een achterwiel uit het frame te verwijderen. Voor instructies voor het verwijderen van het achterwiel van een fiets met schijfrem of rolrem, zie onderstaande link: www.youtube.com/urbanarrowcom

8.2.3 Onderhoudscontrole

Wanneer u uw e-bike door uw Urban Arrow dealer laat onderhouden/repareren, wordt al het nodige onderhoud uitgevoerd door uw dealer. Maar tussen de onderhoudsbeurten door kunt u zelf regelmatig de volgende controles uitvoeren om mogelijke problemen op te sporen:

- Controleer de banden op slijtage en schade: Of een band versleten is kan men zien door het profielpatroon te controleren. Als het patroon in het midden van het profiel verdwenen is (verschil tussen het verlaagde en verhoogde materiaal is niet te zien) is de band versleten en moet deze

worden vervangen (zie afbeelding 33). Als u lange of diepe scheuren opmerkt, moet de band worden vervangen, ook al is het profiel nog niet versleten. Neem voor het juiste reserveonderdeel contact op met uw Urban Arrow dealer.



Afbeelding 33: Bandenslijtage

- Controleer de bandenspanning: Een te lage bandenspanning beschadigt de band. Er zullen scheuren verschijnen in de zijwanden, die niet kunnen worden gerepareerd. Soms is een paar honderd kilometer bij een te lage druk al genoeg om de banden kapot te maken. De juiste bandenspanning is als volgt:
 - a. Voorwiel: 2,4-3,5 bar
 - b. Achterwiel: 3-4 bar

Tip Vraag uw Urban Arrow dealer naar de juiste pomp die op de ventielen van uw fiets past.

- **Centrering:** Als een wiel niet meer gecentreerd is, wiebelt het tijdens het draaien. U kunt dit controleren door de fiets op de standaard te zetten en de wielen te laten draaien (zie afbeelding 34). Als het wiel draait, kijk dan apart naar de velg en de band. Een verkeerd gemonteerde band kan ook wiebelen veroorzaken. Een nieuw wiel moet inrijden en moet vaker worden gecentreerd. Neem contact op met uw Urban Arrow dealer om uw wiel te laten repareren als het wiel wiebelt.

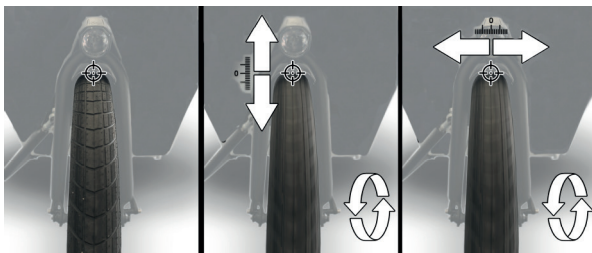

Afbeelding 34: De centrering van het wiel controleren

- Controleer de velg op beschadigingen. Schade kan de vorm aannemen van deuken en scheuren in het velgoppervlak en rond de spaakgaten. Controleer de velg altijd nadat u met hoge snelheid een vast voorwerp heeft geraakt of door een kuil bent gereden of nadat u met een lekke band heeft gereden. Een beschadigde velg kan de band beschadigen en uitslag van het wiel veroorzaken. Neem contact op met uw Urban Arrow-dealer als u ziet dat de velg beschadigd is.

- Controleer de speling op de naafas (zie afbeelding 35). Naafagelagers kunnen door slijtage speling ontwikkelen. Te veel speling op de naaf kan het remvermogen beïnvloeden, kan andere mechanische problemen veroorzaken en kan het rijgedrag van de fiets beïnvloeden. Neem contact op met uw Urban Arrow-dealer als u merkt dat er speling zit in de naafas.

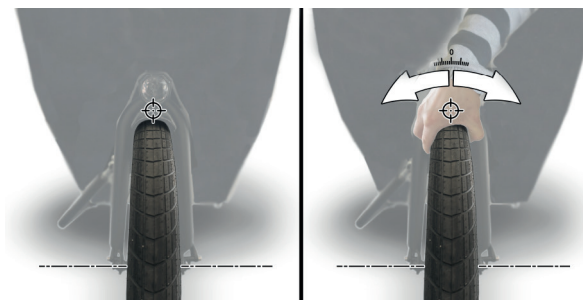

Afbeelding 35: Speling in de naafas controleren

- Controleer de speling in de stuuroverbrenging (zie afbeelding 36): de stuurkracht van het stuur moet naar het voorwiel worden overgebracht. Dit is de functie van de stuuroverbrenging. De stuuroverbrenging bestaat uit een verticale stuurbuis **1** en een horizontale stuurstang **12**. Twee kogelgewrichten verbinden de stuuras met de voorvork en de stuurbuis.



Een slecht functionerende stuuroverbrenging kan tijdens

het fietsen leiden tot verlies van controle over de fiets. Dit kan dodelijk zijn. Neem contact op met uw Urban Arrow-dealer als de stuuroverbrenging los aanvoelt of als de stuurinrichting te veel weerstand ondervindt. Blijf nooit fietsen als het voorwiel niet meer reageert op het stuur als u het stuur gebruikt.

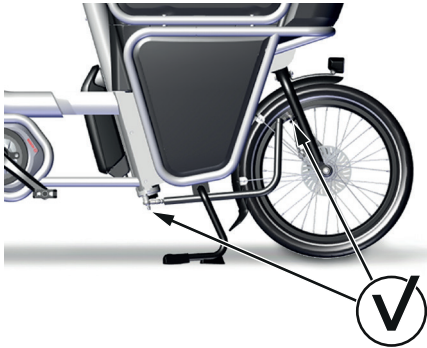

Afbeelding 36: Controleer de stuuroverbrenging bij de kogelgewrichten

- Controleer de wielen op beschadigde en/of losse spaken.
- Controleer de remkabels op beschadigingen en controleer of ze niet in contact komen met bewegende delen.
- Controleer de kettingspanning:
 - a. Wanneer u een kettingaandrijving heeft: beweeg de kettingglijderbehuizing zodat u kunt horen en voelen of de

ketting nog steeds strak loopt of niet.

- b. Wanneer u een aandrijfriem heeft: de spanning kan met de Gates Carbon Drive Mobile Apps worden gemeten, die zowel op de iPhone als Android worden aangeboden. Deze apps kunnen de riemspanning in de vorm van de natuurlijke frequentie (Hz) van de riemspanning meten. Elke app bevat bedieningsinstructies. De riemspanning voor uw Urban Arrow moet tussen 35Hz en 50 Hz liggen.

- De Aheadset voorvork op speling controleren: Ga naast de fiets staan. Trek de voorrem strak aan. Duw de fiets naar voren en naar achteren. Als de fiets beweegt, zit er speling in de Aheadset voorvork.



Bij speling in de Aheadset voorvork, neem contact op met uw Urban Arrow dealer. Wanneer u de speling van de Aheadset voorvork negeert, kan dit extra slijtage aan de lagers van de Aheadset voorvork veroorzaken en het kan de rijeigenschappen van de fiets negatief beïnvloeden.

- Controleer de slotrubbers op scheuren en/of barsten (zie 'R' in afbeelding 37): beschadigde slotrubbers kunnen ertoe leiden dat het ringslot (gedeeltelijk) van het frame van de fiets loskomt. Slotrubbers geven het slot een zekere flexibiliteit om te voorkomen dat een spaak breekt als u een fiets tijdens het vergrendelen van de standaard haalt. Neem contact op met uw Urban Arrow dealer om het/de beschadigde slotrubber(s) door een nieuwe te vervangen.



Afbeelding 37: De slotrubbers controleren

Neem in de volgende gevallen contact op met uw Urban Arrow dealer:

- Als de ketting hoorbaar tegen de kettingkast schraapt. Een ketting zal na verloop van tijd slijten, waardoor deze langer wordt. Laat uw dealer de kettingspanning bijstellen.
- Als u het gevoel heeft dat de kettingkast te veel weerstand biedt.
- Als het voorwiel niet van richting verandert wanneer er kracht wordt uitgeoefend op het stuur (stuurrotatie), stop dan onmiddellijk met rijden en neem contact op met uw Urban Arrow dealer.
- Als u speling in de pedalen of cranks waarneemt, bijvoorbeeld als u voelt dat deze tijdens een pedaalslag bewegen.

- Als u na het laden een aanzienlijk kortere gebruiksperiode opmerkt. De levensduur van de accu kan verlengd worden wanneer deze goed onderhouden wordt en vooral wanneer deze op de juiste temperatuur gebruikt en opgeborgen wordt. Met het ouder worden zal de capaciteit van de accu echter afnemen, zelfs als deze goed onderhouden wordt. Een aanzienlijk kortere gebruiksduur betekent dat de accu versleten is en vervangen moet worden. U kunt de accu zelf vervangen.
- Als u een slag in het wiel ziet. Zorg er eerst voor dat de band goed op de velg zit. Als de band goed op zijn plaats zit, vraag dan uw Urban Arrow dealer om het wiel te repareren.



Net als alle mechanische onderdelen is de e-bike onderhevig aan slijtage en zware belastingen. Verschillende materialen en onderdelen kunnen op verschillende manieren op slijtage of vermoeidheid reageren. Als de levensduur van een onderdeel is overschreden, kan het onderdeel het plotseling begeven, hetgeen verwondingen bij de berijder kan veroorzaken. Elke scheur, kras of kleurverandering in sterk belaste plekken wijst erop dat de levensduur van het onderdeel bereikt is en dat het moet worden vervangen.

8.2.4 De rollerbrake afstellen

Na verloop van tijd zal slijtage van de remoppervlakken het remvermogen van uw e-bike aantasten. De beste manier om het remvermogen te controleren is door aan beide remhendels te

trekken en de fiets naar voren te duwen. Als de wielen met een matige drukkracht beginnen te draaien, is het tijd om de rem bij te stellen.

Bijstellen voor remslijtage gebeurt door de lengte van de remkabel aan te passen. De instellingen van de remkabel worden als volgt aangepast:

1. Ga op het zadel zitten en kijk naar voren.
2. Pas de reminstelling aan:
 - a. Wanneer er niet voldoende remvermogen is: Vergroot de spanning op de kabel door bus **76** (deel 1 en 2, zie stap 1 in afbeelding 38) tegen de wijzers van de klok in te draaien.

⚠ Stel de bus altijd zo af dat de hendel met volle kracht tot aan de handgreep kan worden aangetrokken. Stel de rollerbrakes nooit te strak in. Dit kan een slechte werking van de remmen veroorzaken, hetgeen tot aanrijdingen en/of ongelukken kan leiden. Neem altijd contact op met uw Urban Arrow dealer als de afstelling van de bus uw remvermogen niet verbetert.

- b. Wanneer u niet in staat bent om de hendel met volle kracht tot aan de handgreep te trekken, is er te veel remvermogen: Verminder de spanning op de kabel door bus **76** (1 en 2, zie afbeelding 38) met de wijzers van de klok mee te draaien.

3. Vergrendel de positie door het onderdeel 2 terug tegen de hendel te schroeven (zie stap 2 in afbeelding 38).

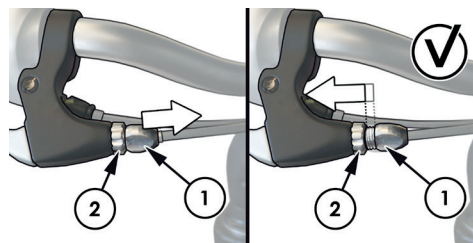

Afbeelding 38: Kabellengte instellen

De voornaaf heeft een powermodulatorsysteem om het plotselinge vermogen van de hendel, enz. te vergemakkelijken. Pas dit systeem nooit aan. Uw garantie vervalt dan. Mocht u problemen hebben met uw remmen, neem dan contact op met uw Urban Arrow dealer.

8.2.5 Schijfrem instellen

De hydraulische schijfremmen van uw e-bike zijn zelfregelend. Elke keer dat u remt zal de hendel worden bijgesteld zodat u de slijtage van de remblokjes niet aan de hendel kunt merken. U kunt uw Urban Arrow dealer de remslijtage voor u laten controleren of u kunt de remblokken van zowel het voor- als achterwiel zelf op slijtage controleren.

⚠ Wanneer de hendel gemakkelijk tot aan het stuur kan worden geduwd, is er iets mis met de hydrauliek. Niet meer fietsen en het door uw Urban Arrow dealer laten controleren.

⚠ Als u verdachte geluiden hoort tijdens het remmen of als de remmen tijdens het rijden geluid maken, laat dan uw schijfremmen controleren.

Het op slijtage controleren van de remblokjes (van zowel het voor- als achterwiel) gaat als volgt:

1. Een pen met een gespleten uiteinde houdt de remblokken op hun plaats. Gebruik een tang om deze pen te verwijderen (zie afbeelding 39).
2. Verwijder de remblokjes (zie afbeelding 39 om de remblokjes aan het achterwiel te verwijderen) en controleer ze op slijtage. Als het frictiemateriaal minder is dan 1 mm dienen de remblokjes te worden vervangen.

Neem voor het vervangen van de remblokjes contact op met uw Urban Arrow dealer.

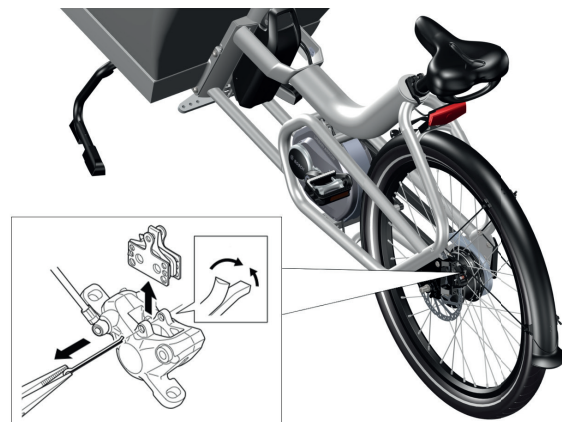

Afbeelding 39: Verwijderen van de remblokjes om ze op slijtage te controleren

8.2.6 Verstelling van de versnelling

Na verloop van tijd zal de kabel tussen de handgreep en de versnellingsnaaf iets langer worden, dit is normale slijtage. Een slappe kabel kan de kwaliteit van de werking van de versnelling aantasten.

Controleren op speling van de kabels gaat als volgt:

1. Trek licht aan een van de twee kabelbehuizingen bij de draaiversteller. Het maakt niet uit welke van de twee, ze zijn intern verbonden.

2. Kijk of er enige speling is (zie 'S' in afbeelding 40):
- Speling 'S' minder dan 0,5 mm is niet genoeg.

! **Te weinig speling in de kabel heeft tot gevolg dat er zwaar geschakeld wordt en de shifter beschadigd raakt. Zie de volgende alinea voor informatie over het vergroten van de kabelspeling.**

- Speling 'S' tussen 0,5 – 1,5 mm is perfect.
- Speling 'S' boven 1,5 mm is te veel.

! **Te veel speling in de kabel kan leiden tot verminderde schakelvermogen en een verkorte levensduur van de kabel. Raadpleeg de volgende alinea voor informatie over hoe u de speling van de kabel kunt verminderen.**

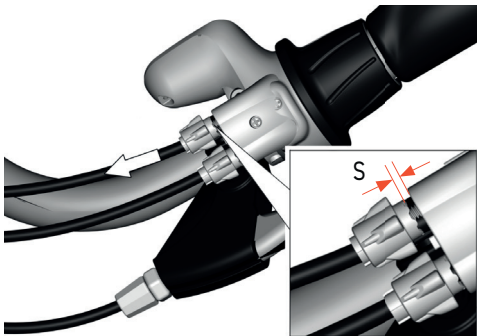

Afbeelding 40: Kabelspeling controleren

Kabelspeling wordt als volgt ingesteld:

- Ga op het zadel zitten en kijk naar voren.
- Stel de kabelspeling in (zie afbeelding 41):
 - Verminder de speling van de kabel door de bus aan de draaiversteller **73** tegen de wijzers van de klok in te draaien. De bus beweegt zich van de draaiversteller vandaan.
 - Vergroot de speling van de kabel door de bus aan de draaiversteller **73** met de wijzers van de klok mee te draaien. De bus beweegt zich naar de draaiversteller toe.

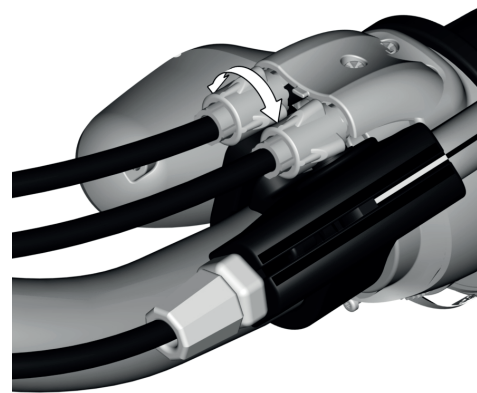

Afbeelding 41: Verminderen of vergroten van de speling van de kabel door de bus aan de draaiversteller te draaien

8.2.7 Smering

Wanneer u uw e-bike door uw Urban Arrow dealer laat onderhouden/repareren, wordt al de nodige smering door uw dealer uitgevoerd. Het is niet nodig om bijvoorbeeld de ketting zelf tussen de onderhoudsintervallen door te smeren. De Enviolo versnellingsnaaf en draaiversteller zijn voorzien van permanente smering en de interne onderdelen zijn voor de levensduur van het product onderhoudsvrij.

8.2.8 Reserveonderdelen, toebehoren en onderdelen die cruciaal voor de veiligheid zijn



Gebruik altijd originele, door uw Urban Arrow dealer goedgekeurde vervangingsonderdelen. Bij gebruik van andere vervangingsonderdelen gebruikt, aanvaardt Urban Arrow geen enkele aansprakelijkheid en garantie.

Neem voor onderstaande reserveonderdelen voor uw e-bike contact op met uw Urban Arrow dealer:

- Remblokjes
- Ketting / riem
- Tandwielen
- Remkabel
- Versnellingskabel
- Schijfremvloeistof
- Draaiversteller
- Handgrepen
- E-bike accu
- Opvouwbaar afdekplaat



Gebruik altijd originele, door uw Urban Arrow dealer goedgekeurde Bosch accu's. Bij gebruik van andere accu's gebruikt, aanvaardt Urban Arrow geen enkele aansprakelijkheid en garantie. Het gebruik van verkeerde accu's kan kortsluiting en/of oververhitting veroorzaken, hetgeen letsel en brandgevaar als gevolg kan hebben.

Neem contact op met uw Urban Arrow dealer als onderstaande accessoires vervangen moeten worden:

- Lader voor de accu van de e-bike

Neem contact op met uw Urban Arrow dealer als onderstaande onderdelen die cruciaal voor de veiligheid zijn vervangen moeten worden:

- Stuur
- Stuurpen
- Voorvork
- Zadelpen
- Aheadset
- Remmen (rollerbrake en schijfrem)
- Pedalen
- Wiel (voor en achter)
- Licht (voor en achter)
- Reflectoren
- Snelheidssensor
- Banden (voor en achter)



Aftermarketwijziging van de snelheidssensor wordt als ondeskundig handelen beschouwd.

 Zet geen banden van een andere maat dan aangegeven (10 en 22) op uw fiets. Wanneer u een band met afwijkende specificaties gebruikt, heeft dit invloed op zowel het elektrische systeem van Bosch als op het rijgedrag van de fiets.

9 Transport



De accu's zijn onderworpen aan de vereisten van de wetgeving inzake gevaarlijke goederen. Particuliere gebruikers mogen onbeschadigde accu's zonder verdere eisen over de weg vervoeren. Bij het vervoer door commerciële gebruikers of derden (bijv. luchttransport of expeditiebedrijf) moeten speciale eisen aan de verpakking en etikettering in acht worden genomen (bijv. ADR-voorschriften). Indien nodig kan bij het verzendklaar maken van het item een deskundige op het gebied van gevaarlijke stoffen worden geraadpleegd.

Verzend de accu's alleen als de behuizing onbeschadigd is. Plak blootliggende contacten af en verpak de accu zodanig dat deze niet in de verpakking kan bewegen. Informeer uw pakketdienst dat de verpakking gevaarlijke stoffen bevat. Houd ook rekening met de mogelijkheid van meer gedetailleerde nationale voorschriften. Bij vragen over het transport van de accu's kunt u zich wenden tot een erkende Bosch e-bike dealer. De Bosch e-bike dealers kunnen ook voor een passende transportverpakking zorgen.



 **Wanneer u uw e-bike buiten de auto vervoert, bijv. op een bagagedrager, kan de accu en/of het display tijdens het transport uit de houder vallen. Verwijder altijd de accu en het display tijdens het transport om beschadiging ervan te voorkomen.**

-  Houd er rekening mee dat het display zichzelf kan activeren wanneer de e-bike naar achteren wordt geduwd. Wanneer u op de aan/uit-knop op het geactiveerde display drukt, kan de elektrische aandrijving worden ingeschakeld. Haal de accu uit de e-bike voordat u aan de e-bike begint te werken (bijv. inspectie, reparatie, montage, onderhoud, werkzaamheden aan de ketting, etc.), hem transporteert met de auto of per vliegtuig, of opbergt. Onopzettelijke activering van de elektrische aandrijving brengt risico's op letsel met zich mee.

10 Oplossingen voor mogelijke problemen

Probleem	Oorzaak	Oplossing
De LED's van de laadcontrole-indicator op de accu doven op indicator 52 .	De capaciteit voor ondersteuning van de aandrijving is opgebruikt en de ondersteuning wordt zachtjes uitgeschakeld. De resterende capaciteit wordt voor de verlichting en het display gebruikt.	Laad de accu (zie paragraaf 7.2).
De laadcontrole-indicator 106 of 65 van de accu knippert.	De capaciteit voor ondersteuning van de aandrijving is opgebruikt. De capaciteit van de accu van de e-bike is voldoende voor ongeveer twee uur verlichting.	Laad de accu (zie paragraaf 7.2).
Twee LED's van de laadcontrole-indicator 52 knipperen. 	Er is een defect aan de accu gedetecteerd.	Neem contact op met uw Urban Arrow dealer.
Drie LED's van de laadcontrole-indicator 52 knipperen. 	De accu bevindt zich niet in het juiste temperatuurbereik voor het laden.	Koppel de accu los van de lader totdat de temperatuur aangepast is. Het juiste laadtemperatuurbereik ligt tussen 0 °C en 40 °C.
De lader is defect.		Neem contact op met uw Urban Arrow dealer.

Probleem	Oorzaak	Oplossing
De accu van de e-bike is uitgeschakeld.	De accu is leeg.	Laad de accu (zie paragraaf 7.2).
	De accu schakelt uit nadat deze 10 minuten niet is gebruikt.	Schakel de e-bike in (zie paragraaf 5.6.3) in. Neem contact op met uw Urban Arrow dealer als de accu niet meer aan gaat of na een nieuwe poging weer wordt uitgeschakeld.
	Er is een gevaarlijke situatie. Een beveiligingscircuit schakelt de accu automatisch uit. De accu wordt door de "Electronic Cell Protection" (ECP) tegen diepe ontlading, overlading, oververhitting en kortsluiting beschermd.	Schakel de e-bike in (zie paragraaf 5.6.3) in. Neem contact op met uw Urban Arrow dealer als de accu niet meer aan gaat of na een nieuwe poging weer wordt uitgeschakeld.
De snelheid wordt niet in de snelheidsaanduiding 85 of 95 aangegeven.	Als de afstand tussen de snelheidssensor 26 en de magneet van de snelheidssensor 27 te klein of te groot is, of als de snelheidssensor niet goed is aangesloten.	Draai de bout van de magneet van de snelheidssensor 28 los en bevestig de magneet van de snelheidssensor 27 zodanig aan de spaak dat deze op de juiste afstand langs de markering van de snelheidssensor 26 loopt (zie paragraaf 8.2). Als de snelheid hierna nog steeds niet wordt aangegeven in de snelheidsaanduiding 85 of 95 neem dan contact op met uw Urban Arrow dealer.
Mijn fiets kan niet worden aangezet.	De fiets voldoet niet aan alle vereisten om te worden aangezet.	Zie paragraaf 5.6 om de vereisten te controleren.

Probleem	Oorzaak	Oplossing
De melding ' <i>met fiets verbinden</i> ' verschijnt op het scherm van mijn Intuvia display.	De interne accu van het Intuvia display raakt leeg.	<ol style="list-style-type: none"> 1. Plaats de e-bike accu in de e-bike (zie paragraaf 5.6.2). 2. Zet het display in de displayhouder (zie paragraaf 5.6.1). 3. Zet de e-bike accu aan (zie paragraaf 5.6.3). De interne accu van het Intuvia display wordt nu geladen.
Het voor- en/of achterlicht van mijn fiets werkt niet.	Het licht is kapot.	Neem contact op met uw Urban Arrow dealer.
De trapondersteuning werkt niet.	De elektrische aandrijving is in foutmodus 503 gekomen. De melding ' <i>error 503</i> ' verschijnt op het scherm van uw display.	Controleer uw snelheidssensor (zie paragraaf 8.2.1).
De ketting schraapt hoorbaar tegen de kettingkast.	<p>De kettingspanning kan te laag zijn.</p> <p> Verkeerde kettingspanning kan leiden tot verhoogde slijtage van andere onderdelen van de aandrijving. Neem bij kettingslijtage of te hoge kettingspanning altijd contact op met uw Urban Arrow dealer.</p>	Neem contact op met uw Urban Arrow dealer om de kettingspanning bij te stellen.
Er is te veel weerstand wanneer ik fiets.	<p>De kettingspanning kan te hoog zijn.</p> <p> Verkeerde kettingspanning kan leiden tot verhoogde slijtage van andere onderdelen van de aandrijving. Neem bij kettingslijtage of te hoge kettingspanning altijd contact op met uw Urban Arrow dealer.</p>	Neem contact op met uw Urban Arrow dealer om de kettingspanning bij te stellen.

Probleem	Oorzaak	Oplossing
Het voorwiel verandert niet van richting wanneer ik het stuur hanteer / draai.	<ol style="list-style-type: none"> 1. De stuurstang of de lagers van de stuurstang functioneren niet goed. 2. De stuurpen zit los. 	Stop onmiddellijk met fietsen en neem contact op met uw Urban Arrow dealer.
Ik voel de pedalen of cranks van de fiets bewegen tijdens een trapbeweging (ik voel speling).	<ol style="list-style-type: none"> 1. De pedalen zijn niet goed met de cranks verbonden. 2. Het lager is beschadigd. 	Neem contact op met uw Urban Arrow dealer om de speling in de pedalen of cranks te verhelpen.
De gebruiksduur van de accu van de e-bike na het laden is in de loop van de tijd aanzienlijk korter geworden.	De accu van de e-bike is versleten.	Neem contact op met uw Urban Arrow dealer om de accu van de e-bike door een nieuwe te vervangen.
Ik zie of voel een slag in het voor- of achterwiel van de fiets.	<ol style="list-style-type: none"> 1. De band zit niet goed op de velg. 2. Het wiel is niet gecentreerd. 	<p>Controleer of de band goed op de velg zit.</p> <ol style="list-style-type: none"> 1. Als de reflecterende lijn aan de zijkant van de band niet parallel aan de velg loop, zit de band niet goed op de velg. Laat uw band leeglopen en pomp hem tot de juiste spanning op (zie paragraaf 5.4). 2. Neem contact op met uw Urban Arrow dealer om het wiel te repareren wanneer het wiel niet gecentreerd is.
De stuuroverbrenging voelt los aan.	Er zit speling in de stuurstang en/of stuurstanglagers.	Neem contact op met uw Urban Arrow dealer.
Ik voel te veel weerstand bij het sturen.	De stuuroverbrenging werkt niet goed.	Neem contact op met uw Urban Arrow dealer.

Probleem	Oorzaak	Oplossing
Nadat het display is aangezet verschijnt de tekst 'Service' enkele seconden op het scherm.	Uw e-bike moet een onderhoudsbeurt hebben.	Neem contact op met uw Urban Arrow dealer.
Ik hoor geratel in mijn wiel.	Er zit een spaak los.	Controleer uw spaken en neem contact op met uw Urban Arrow dealer als er een spaak ontbreekt of u een beschadigde spaak ontdekt.
De melding 'error 503' verschijnt op het scherm van uw display.*	Er is een probleem met de snelheidssensor.	Controleer uw snelheidssensor (zie paragraaf 8.2.1).
Mijn ringslot lijkt los te zitten of is (gedeeltelijk) van het frame van de fiets losgeraakt.	Slotrubbers geven het slot een zekere flexibiliteit om te voorkomen dat een spaak breekt als u een fiets tijdens het vergrendelen van de standaard haalt. Wanneer de slotrubbers gescheurd en/of gebarsten zijn, lijkt het alsof het ringslot los zit of het ringslot komt (gedeeltelijk) los van het fietsframe.	Neem contact op met uw Urban Arrow dealer om het/ de beschadigde slotrubber(s) door een nieuwe te vervangen.

* Voor alle andere Bosch foutcodes kunt u de bijgeleverde Bosch handleiding raadplegen.

11 Onderhoudsplan

Door onderhoud volgens het Urban Arrow onderhoudsplan te laten uitvoeren houdt u uw Urban Arrow in topvorm. De controles en aanpassingen die deel uitmaken van het reguliere onderhoud voorkomen breuk en dure reparaties. Sommige Urban Arrow dealers bieden een ophaalservice voor uw fiets. Neem voor de mogelijkheden contact op met uw dealer.

! Uw garantie vervalt indien uw Urban Arrow niet door een erkende Urban Arrow dealer is onderhouden/gerepareerd.

Wanneer er een onderhoudsafspraak gemaakt moet worden, zal het *Intuvia* display u hiervan gedurende 4 seconden via de tekstindicatie **74** op de hoogte stellen door het woord 'Service' te tonen nadat het display is aangezet. Op het *Purion* display zal de onderhoudsindicator **104** gaan branden.

Raadpleeg paragraaf 14.2 voor meer informatie over de regelmatige onderhoudsintervallen en de aspecten die worden gecontroleerd wanneer uw Urban Arrow dealer uw fiets een onderhoudsbeurt geeft.

Model informatie	
Model type	
Framenummer	
E-bike systeem	
Serienummer van de motor *	
Serienummer van de accu *	
Serienummer van de lader *	
Serienummer van het display **	
Dealer	
Leveringsdatum	

* Elk van deze componenten heeft een label met het serienummer. Dit serienummer begint met 'S/N'.

** Urban Arrow-framesnummers beginnen met 'UAMM' en bestaan uit 10 tekens.

Informatie over de eigenaar	
Naam	
Adres	
Land	

! De interne freewheel mechanismen van de versnellingsnaaf en van de draaiversteller worden niet onderhouden.

12 Verwijdering

Uw fiets bevat elektrische onderdelen en moet via uw Urban Arrow dealer worden verwijderd.

Laders, accu's, accessoires en verpakkingen moeten op een milieuvriendelijke manier worden gerecycled. Gooi accu's en laders niet weg met het normale huishoudelijke afval. Plak de contacten van de accu af voordat u accu's weggooit. Raak ernstig beschadigde e-bike accu's niet met uw blote handen aan - elektrolyt kan ontsnappen en huidirritatie veroorzaken. Bewaar de defecte accu op een veilige plaats buitenshuis. Bedek de contacten indien nodig en breng uw Urban Arrow dealer op de hoogte. Die zal u helpen om de batterij op de juiste wijze af te voeren.

Alleen voor EU-landen: Volgens richtlijn 2012/19/EU en richtlijn 2006/66/EG moeten elektronische apparaten die niet meer bruikbaar zijn en kapotte/lege batterijen gescheiden worden ingezameld en op een milieuvriendelijke manier worden gerecycled. Retourneer batterijen en (de elektrische en elektronische onderdelen van) uw fiets die niet meer bruikbaar zijn bij een Urban Arrow dealer.

13 EG Verklaring van overeenstemming

(De Engelse versie is het origineel)

De fabrikant: Smart Urban Mobility B.V.
Contactweg 26
1014 BH, Amsterdam
Nederland



verklaart dat het volgende product:

Naam van het product: Urban Arrow

Functie: Fiets met trapondersteuning, uitgerust met een elektrische hulpmotor met een nominaal continu maximumvermogen van 0,25 kW, waarvan het vermogen geleidelijk afneemt en uiteindelijk wordt uitgezet wanneer het voertuig een snelheid van 25 km/u bereikt, of eerder als de fietser stopt met trappen (EPAC).

Type: Family, Shorty en Cargo

voldoet aan de eisen van **Richtlijn 2006/42/EG** (betreffende machines);

voldoet aan de eisen van **Richtlijn 2004/108/EG** (betreffende elektromagnetische compatibiliteit);

en verklaart dat de volgende specificaties en (delen van) Europese (geharmoniseerde) normen zijn toegepast:

EN 15194:2017, Elektrisch aangedreven fietsen - elektrische onderdelen van de fiets

en verklaart dat de meegeleverde acculader voldoet aan de eisen van **Richtlijn 2006/95/EC** (betreffende laagspanning);

en verklaart de verantwoordelijke rechtspersoon te zijn voor de samenstelling van het constructiedossier.

Amsterdam, 29 januari 2019

A handwritten signature in blue ink, appearing to read "G. van Weel", with a long horizontal flourish extending to the right.

Gerald van Weel (Director Smart Urban Mobility B.V.)

14 Bijlagen

14.1 Bijlage A Aandraaimomenten

Gebruik bij aanpassingen of onderhoud aan uw Urban Arrow een momentsleutel en houd rekening met de aanbevolen aandraai-instellingen zoals weergegeven in afbeelding 42.

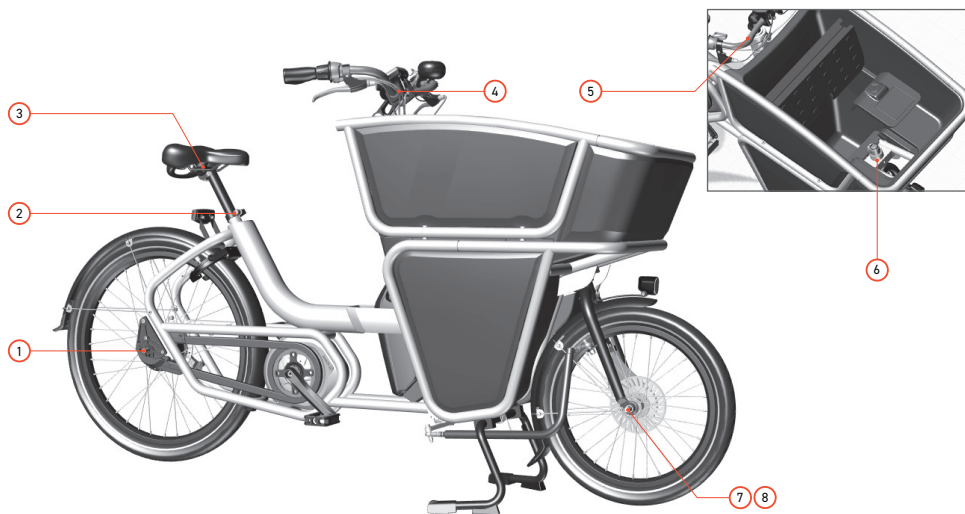

Afbeelding 42: Aandraaimomenten

Nummer	Waar	Wat	Gereedschap	Koppel (Nm)	Opmerking
1	Achteras	2x M10 wielasmoer	15 mm moersleutel	40 Nm	
2	Stelschroef snelsluiting van de zadelpen	1x M6 snelsluiting			
3	Zadelpen – zadel	1x M6 zadelbouten	5 mm inbussleutel	12 Nm	
4	Stuurpen bout	1x M6 cilinderkopbout	5 mm inbussleutel	16 Nm	
5	Aheadset stuuras	1x M6 cilinderkopbout	5 mm inbussleutel	14 Nm	
6	Aheadset voorvork – klem	2x M5 cilinderkopklem bouten	5 mm inbussleutel	9 Nm	Draai om de beurt vast. De bouten bevinden zich onder het Urban Arrow logo plaatje.
7	Vooras – schijfremwiel	1x steeksleutelbout 1x M5 zeskantmoer	8 mm moersleutel 5 mm inbussleutel	Steeksleutelbout: 11 Nm Zeskantmoer: 8 Nm	Als u het voorwiel wilt demonteren maak dan eerst de zeskantmoer los en daarna de steeksleutelbout. Om het wiel te monteren, draai eerst de steeksleutelbout en daarna de zeskantmoer aan.
8	Vooras – rollerbrakewiel	2x M9 wielasmoer	15 mm moersleutel	28 Nm	

14.2 Bijlage B Onderhoudsoverzicht



Onderhoudscontrole bij de dealer

- Na 500 km;
- na 1500 km;
- elke 2500 km;
- of om de 12 maanden, welke van de twee eerder is.

Categorie	Servicebeurt of Onderhoud	Voor elke rit	Maandelijks	Dealer Servicecontrole
Wielen	Controleer de bandenspanning. De bandenspanning moet 2,4-3,5 bar (voorband) en 3-4 bar (achterband) zijn.	Berijder / eigenaar		
	Controleer het loopvlak en de zijkanten van de band op slijtage en scheuren.		Berijder / eigenaar	Urban Arrow dealer
	Controleer op beschadigde en/of losse spaken.		Berijder / eigenaar	Urban Arrow dealer
	Controleer de spaakspanning. Alle spaken moeten praktisch dezelfde spanning hebben en de spanning mag niet te laag zijn.			Urban Arrow dealer
	Indien nodig, spaken centreren of opnieuw spannen.			Urban Arrow dealer

Categorie	Servicebeurt of Onderhoud	Voor elke rit	Maandelijks	Dealer Servicecontrole
	Controleer de wielmoeren en moersleutels.			Urban Arrow dealer
	Controleer de velg op beschadigingen.		Berijder / eigenaar	
	Speling in de naafas controleren.		Berijder / eigenaar	Urban Arrow dealer
Remmen	Controleer de werking van beide remmen. Rijd niet op de fiets bij onvoldoende remkracht.	Berijder / eigenaar		Urban Arrow dealer
	Schijfrem: Controleer de afdichtingen op oliekkage.		Berijder / eigenaar	Urban Arrow dealer
	Schijfrem: Controleer de slijtage van de remblokjes; vervang ze indien nodig.		Berijder / eigenaar Vraag uw dealer om hulp als u niet goed weet hoe u te veel slijtage van de remblokjes kunt vaststellen.	Urban Arrow dealer
	Rollerbrake: Controleer de kabelloop en het remvet. Pas indien nodig aan. Vet de remmen indien nodig in.			Urban Arrow dealer

Categorie	Servicebeurt of Onderhoud	Voor elke rit	Maandelijks	Dealer Servicecontrole
	Rollerbrake: Controleer de remkabels op beschadigingen. Er mogen geen scherpe buigingen of knikken in de kabels zitten. Controleer of de remkabels niet met bewegende delen van de fiets in contact komen.		Berijder / eigenaar	Urban Arrow dealer
	Schijfrem: Controleer de dikte van de schijfrotoren.			Urban Arrow dealer
	Schijfrem: Controleer de remleiding op beschadigingen. Er mogen geen scherpe buigingen of knikken in de leiding zitten. Controleer of de remleidingen niet met bewegende delen van de fiets in contact komen.		Berijder / eigenaar	Urban Arrow dealer

Categorie	Servicebeurt of Onderhoud	Voor elke rit	Maandelijks	Dealer Servicecontrole
Aandrijving	Wanneer u een kettingaandrijving heeft: beweeg de kettingglijderbehuizing zodat u kunt horen en voelen of de ketting nog steeds strak zit of niet. Wanneer u een riemaandrijving heeft: de spanning kan met de Gates Carbon Drive Mobile Apps worden gemeten, die zowel op de iPhone als Android worden aangeboden. Deze apps kunnen de riemspanning in de vorm van de natuurlijke frequentie (Hz) van de riemspanning meten. Elke app bevat bedieningsinstructies. De riemspanning voor uw Urban Arrow moet tussen 35Hz en 50 Hz liggen.		Berijder / eigenaar	Urban Arrow dealer
	Controleer de kettingsmering.			Urban Arrow dealer
	Controleer de slijtage van de ketting/riem; vervang ze indien nodig. Het tijdig vervangen van de ketting voorkomt onnodige slijtage aan het kettingring en het tandwiel.			Urban Arrow dealer

Categorie	Servicebeurt of Onderhoud	Voor elke rit	Maandelijks	Dealer Servicecontrole
	Controleer de slijtage van het kettingwiel en het tandwiel, vervang onderdelen indien nodig.			Urban Arrow dealer
	Controleer de crankbouten, indien nodig aandraaien.			Urban Arrow dealer
	Smeer de draaiverstellerkabels.			Urban Arrow dealer
	Controleer de werking van de Bosch-motoreenheid.			Urban Arrow dealer Alle onderhoudswerkzaamheden aan de motor mogen alleen door een erkende Urban Arrow/ Bosch dealer worden uitgevoerd.
Stuurinrichting	Controleer of er geen speling zit in de overbrenging tussen het stuur en de vork en of de overbrenging direct en soepel draait.	Berijder / eigenaar Neem contact op met uw dealer als u merkt dat er afwijkingen in de stuuroverbrenging zitten.		Urban Arrow dealer
	Controleer de cilinderkopbout en 2 rondkopbouten van de stuuroverbrenging op speling in zowel horizontale als verticale richting. Draai de bouten indien nodig vast.	Berijder / eigenaar Neem contact op met uw dealer als u merkt dat er afwijkingen in de stuuroverbrenging zitten.		Urban Arrow dealer

Categorie	Servicebeurt of Onderhoud	Voor elke rit	Maandelijks	Dealer Servicecontrole
	Headset voorvork op speling controleren. Indien nodig bijstellen. Speling in de voorvork kan trillingen veroorzaken. Het is absoluut noodzakelijk dat er geen speling meer in zit. Neem bij twijfel contact op met uw dealer.		Berijder / eigenaar	Urban Arrow dealer
	Controleer op speling in het kogelgewricht of de schroefdraadverbinding.		Berijder / eigenaar	Urban Arrow dealer
	Controleer de werking en slijtage van het kogelgewricht en vervang deze indien nodig.			Urban Arrow dealer
	Controleer de werking van de schokdemperplaat, draai deze indien nodig aan.			Urban Arrow dealer
Frame	Reinig en polijst het lakwerk.		Berijder / eigenaar (tenminste om de 6 maanden)	
	Controleer met de hand de verbindingbouten tussen het voorste en achterste frame.			Urban Arrow dealer
	Controleer het frame op afwijkingen.			Urban Arrow dealer

Categorie	Servicebeurt of Onderhoud	Voor elke rit	Maandelijks	Dealer Servicecontrole
Bedieningselementen	Controleer of de zadelpen niet in het frame glijdt, zorg ervoor dat de zadelpenklem is vastgezet. Controleer of de zadelpen niet te ver naar buiten is uitgeschoven.	Berijder / eigenaar		Urban Arrow dealer
	Controleer de stuurpen-stuurverbinding.			Urban Arrow dealer
	Indien geïnstalleerd: Controleer de vering van de zadelpen op speling of afwijkingen.			Urban Arrow dealer
	Indien geïnstalleerd: Reinig en smeer de vering van de zadelpen. Controleer alle scharnieren en bouten.			Urban Arrow dealer
Overig	Controleer of het voor- en achterlicht werken.	Berijder / eigenaar		Urban Arrow dealer
Handleiding	Controleer of de slotrubbers 23 niet gescheurd en/of gebarsten zijn.	Berijder / eigenaar		Urban Arrow dealer

Inhaltsverzeichnis

1	Über diese Bedienungsanleitung	153		
2	Das Shorty E-Bike von Urban Arrow	156		
3	Sicherheit	166		
4	Vor der Inbetriebnahme	168		
4.1	Anpassung des Fahrrads	168		
4.1.1	Einstellen der Sattelhöhe	169		
4.1.2	Lenker-/VorbauEinstellung	171		
4.2	Konfiguration des Displays	173		
4.2.1	Konfiguration des Intuvia-Displays	173		
4.2.2	Konfiguration des Purion-Displays	175		
4.2.3	Einrichten der Leuchten	175		
5	Vorbereitung der Fahrt	176		
5.1	Sammeln erster Erfahrungen	176		
5.2	Einflüsse auf die Reichweite	176		
5.3	Sicherheitsprüfung vor jeder Fahrt	177		
5.4	Reifen	178		
5.5	Überprüfen der Akkukapazität des E-Bikes	178		
5.6	Aktivierung Ihres E-Bikes	179		
5.6.1	Einsetzen, Herausnehmen, Sichern und Laden des Intuvia-Displays	179	5.6.2	Einsetzen und Entfernen des E-Bike-Akkus in die bzw. aus der Akkuhalterung 181
			5.6.3	Ein- und Ausschalten des E-Bikes 183
			5.6.4	Ein- und Ausschalten des E-Bike-Akkus 184
			5.7	Abstellen des E-Bikes oder eine Fahrt machen 184
			5.7.1	Falsche Position des Ständers 187
			5.8	Ein-/Ausschalten der Fahrradleuchten 187
			5.9	Stromversorgung externer Geräte über USB-Anschluss des Intuvia-Displays 188
			6	Ändern der Einstellungen während der Fahrt 189
			6.1	Schalten der Gänge 189
			6.1.1	Schaltempfehlung auf dem Intuvia-Display 190
			6.2	Unterstützungsgrad ändern 190
			6.3	Schiebehilfe-Modus ein- und ausschalten 191
			6.3.1	Ein- und Ausschalten der Schiebehilfe mit einem Intuvia-Display 192
			6.3.2	Ein- und Ausschalten der Schiebehilfe mit einem Purion-Display 192
			6.4	Zurücksetzen der Display-Funktionen 192
			6.4.1	Zurücksetzen der Anzeigefunktionen mit einem Intuvia-Display 193
			6.4.2	Zurücksetzen der Display-Funktionen mit einem Purion-Display 193
			6.5	Zurücksetzen der Fehlercode-Anzeigen 194

7	Nach der Fahrt	194	9	Transport	212
7.1	Schlösser	194	10	Lösungen für mögliche Probleme	213
7.2	Aufladen des E-Bike-Akkus	195	11	Instandhaltungsplan	219
7.3	Wechseln der Batterien im Purion-Display	198	12	Entsorgung	220
7.4	Lagern des E-Bike-Akkus	199	13	EG Konformitätserklärung	221
8	Reinigung und Wartung	200	14	Anhänge	222
8.1	Reinigung	200	14.1	Anhang A Drehmomentwerte	222
8.2	Wartung	201	14.2	Anhang B Übersicht der Wartung	224
8.2.1	Prüfen des Geschwindigkeitssensors	201			
8.2.2	Reifenpannen	202			
	Vorbeugung von Reifenpannen	202			
	Entfernen des Vorderrads	203			
	Entfernen des Hinterrads	203			
8.2.3	Wartungskontrolle	203			
8.2.4	Einstellung der Rollenbremse	207			
8.2.5	Einstellung der Scheibenbremse	208			
8.2.6	Einstellung der Gangschaltung	209			
8.2.7	Schmierung	210			
8.2.8	Ersatzteile, Zubehör und sicherheitskritische Teile	210			

1 Über diese Bedienungsanleitung





Zuerst einmal vielen Dank, dass Sie sich für Urban Arrow entschieden haben!

Urban Arrow steht für Smart Urban Mobility. Wir haben das Transportfahrrad neu erfunden: neues Design, leichte, sichere und komfortable Materialien sowie die leistungsstarke und zuverlässige elektrische Tretunterstützung des deutschen Unternehmens Bosch und A-Marken-Komponenten (z. B. von Shimano, SKS, Enviolo, Schwalbe). Deshalb ist Urban Arrow mehrfach ausgezeichnet worden: Eurobike Award (2010), ISPO Brand New Award (2013), Extra Energy Award (2016 und 2017).

Sie haben sich für das Modell Shorty entschieden. Dieses kompakte Transport-Modell ist der ideale Begleiter für den urbanen Multitasker auf all seinen Wegen und bei all seinen Aktivitäten. Mit dem als Zubehör erhältlichen verschließbaren Deckel kann es sogar in ein ultimatives Kurierfahrrad umgewandelt werden.

Das Handbuch wird Ihnen helfen, alles zu lernen, was Sie über Ihr Urban Arrow wissen müssen. Es erklärt, wie man das Fahrrad fährt und bedient und wie man grundlegende Wartungsarbeiten durchführt. Es wird dringend empfohlen, das Handbuch vollständig zu lesen.

Verwendete Symbole

	Warnung	Kennzeichnet eine gefährliche Situation, die, wenn sie nicht vermieden wird, zu schweren oder tödlichen Verletzungen und/oder schweren Schäden an Produkt oder Umgebung führen kann.
	Vorsicht	Kennzeichnet eine gefährliche Situation, die, wenn sie nicht vermieden wird, zu leichten oder mittleren Verletzungen und/oder Schäden an Produkt oder Umgebung führen kann.
	Hinweis	Informationen, die als wichtig erachtet werden sollten, aber nicht mit Verletzungen oder Schäden verbunden sind.
	Tipp	Nützliche Informationen.

Copyright und Haftungsausschluss

Die Informationen in diesem Dokument können ohne vorherige Ankündigung geändert werden. Alle Rechte vorbehalten. Nichts in diesem Dokument darf ohne vorherige schriftliche Genehmigung von Urban Arrow vereinfacht, geändert oder übersetzt werden, außer soweit dies nach dem Urheberrecht zulässig ist. Nichts in diesem Dokument darf als zusätzliche Garantie angesehen werden. Urban Arrow haftet nicht für technische oder andere Fehler oder Auslassungen in diesem Dokument.

Urban Arrow verbessert seine Produkte kontinuierlich, um Ihnen ein besseres und sichereres Fahrerlebnis zu bieten. Einige Funktionen in diesem Handbuch können sich von jenen des von Ihnen gekauften Fahrrads unterscheiden. Aktuelle Informationen finden Sie unter www.urbanarrow.com/en/folders-manuals

Garantie

Urban Arrow garantiert, dass dieses Produkt gemäß den neuesten europäischen Sicherheitsnormen und Qualitätsanforderungen für diese Art von Produkt hergestellt wurde und dass dieses Produkt zum Zeitpunkt des Kaufs keine Verarbeitungs- und Materialmängel aufweist. Während der Produktion wurden verschiedene Qualitätskontrollen durchgeführt. Sollte Ihr Urban Arrow trotz aller Bemühungen während unserer Garantiezeit(en) einen Verarbeitungs- und/oder Materialmangel aufweisen (bei normalem Gebrauch, wie im Handbuch beschrieben), so ist Urban Arrow verpflichtet, diese Garantie einzuhalten. Sollten Sie der Ansicht sein, dass diese Garantie beansprucht werden sollte oder wenn Sie detaillierte Informationen über diese Garantie benötigen, wenden Sie sich bitte an Ihren Urban Arrow-Händler.

Die folgenden Garantiebestimmungen gelten für Ihr Urban Arrow*. Alle Bedingungen gelten ab Kaufdatum.

- Fünf Jahre Garantie auf Rahmen und Gabel mit Ausnahme der Verschleißteile.
- Zwei Jahre Garantie auf Lack und sichtbare Durchrostung von innen.

- Zwei Jahre Garantie auf alle anderen Teile. Verschleißteile wie beispielsweise Reifen, Kette, Pedale, Lager, Sicherheitsgurte, Kugelköpfe usw. sind von dieser Garantie ausgenommen.
- Zwei Jahre Garantie auf den Akku. Die Kapazität des Akkus nimmt je nach Anzahl der Ladezyklen und Lebensdauer des Akkus ab. Dieser Kapazitätsverlust ist von dieser Garantie nicht abgedeckt.
- Während der gültigen Garantiezeit(en) werden alle Teile, bei denen Urban Arrow einen Herstellungs- oder Materialmangel festgestellt hat, nach Ermessen von Urban Arrow repariert oder erstattet.
- Die Werksgarantie kann nur gegen Vorlage des Originalkaufbelegs geltend gemacht werden.

* Die Garantiebestimmungen gelten nur für den Erstbesitzer.

Ihre Garantie erlischt oder kann nicht mehr angewandt werden, falls Ihr Urban Arrow (und/oder seine Teile):

- in seiner Konstruktion verändert wurde.
Nehmen Sie niemals Änderungen an Ihrem elektrischen Antrieb vor und bauen Sie keine anderen Produkte an, die zur Leistungssteigerung Ihres E-Bikes geeignet wären.
- nicht ausreichend gewartet wurde (für eine ausreichende Wartung beachten Sie bitte den Wartungsplan wie in Kapitel 11 beschrieben).
- missbräuchlich verwendet oder in einen Unfall verwickelt wurde.

- Mängel aufgrund eines normalen Verschleißes aufweist.
- während des Transports beschädigt wurde.
- durch Montage von Zubehörteilen (z. B. Taschen), die nicht von Urban Arrow verkauft oder produziert wurden, beschädigt wurde.
- nicht bestimmungsgemäß verwendet wurde.
- trotz festgestellter Schäden und/oder Mängel weiterverwendet wurde, was den Schaden noch verschlimmerte.
- nicht von einem registrierten Urban Arrow-Händler gewartet oder instandgehalten wurde.



Nur ein qualifizierter Fahrradhändler sollte alle notwendigen Arbeiten an Nabe und Griffschalter durchführen. Unbefugte Arbeiten an diesen Teilen können Sie gefährden, und Ihre Garantie könnte erlöschen.

Inanspruchnahme der Garantie:

- Reklamationen und Garantieansprüche werden von Ihrem Urban Arrow-Händler bearbeitet. Bei Reklamationen oder Fragen zur Garantie ist Ihr Urban Arrow-Händler immer Ihr erster Ansprechpartner, da der Kaufvertrag bei ihm abgeschlossen wurde. Urban Arrow wird dann eine

abschließende Beurteilung vornehmen, ob die Garantie in Anspruch genommen werden kann. Der Händler muss das betreffende Teil zusammen mit dem Kaufbeleg unter Angabe der Reklamation an Urban Arrow senden.

- Ihr Händler kann Ihnen An- und Abbaukosten in Rechnung stellen.
- Ihr Händler kann Ihnen die Transportkosten in Rechnung stellen, die beim Versand des Fahrrads und/oder der Teile von Ihrem Händler zu Urban Arrow anfallen.

Haftung

Ein im Rahmen dieser Garantiebedingungen von Urban Arrow stattgegebener Anspruch ist keine Haftungszusage von Urban Arrow für Verluste oder Schäden, die dem Eigentümer oder Dritten entstanden sind. Eine Haftung von Urban Arrow für Folgeschäden wird hiermit ausgeschlossen. Die Haftung von Urban Arrow ist auf das in den Garantiebedingungen festgelegte Maß beschränkt, soweit sich aus einer zwingenden gesetzlichen Bestimmung nichts anderes ergibt.

Haftungsausschluss

Urban Arrow hat bei der Ausarbeitung dieser Garantiebedingungen größte Sorgfalt angewandt. Eine Haftung infolge von Druck- oder Schreibfehlern ist jedoch ausgeschlossen.

Unterstützung

Sollten Sie Hilfe benötigen oder Fragen zu Ihrem Urban Arrow haben, so wenden Sie sich bitte an Ihren Urban Arrow-Händler vor Ort. Eine Liste der autorisierten Urban Arrow-Händler finden Sie im Internet:

Liste der Händler www.urbanarrow.com/en/dealerlocator

Für weitere Informationen zu Urban Arrow, technische Informationen und Nachrichten besuchen Sie bitte unsere Website und unsere Social-Media-Kanäle:

Unsere Website	www.urbanarrow.com
Unser YouTube-Kanal	www.youtube.com/urbanarrowcom
Unsere Facebook-Seite	www.facebook.com/urbanarrowcom
Unser Instagram-Konto	www.instagram.com/urbanarrow
Unser Twitter-Konto	www.twitter.com/urbanarrowcom

Sie können uns auch wie folgt kontaktieren:

Telefon	+31 (0)20 6722968
E-Mail	service@urbanarrow.com
E-Mail	Urban Arrow Contactweg 26 1014 BH, Amsterdam Niederlande

2 Das Shorty E-Bike von Urban Arrow

Das Urban Arrow Shorty-Fahrrad ist ein E-Bike. Das Fahrrad ist für den Einsatz auf normalen befestigten Wegen vorgesehen, und die Reifen sollten Bodenkontakt halten. Das Fahrrad hat einen elektrischen Antrieb, der Sie beim Fahren bis zu einer Geschwindigkeit von 25 km/h unterstützt. Sobald Sie die Pedale treten, wird die Unterstützung eingeschaltet und schaltet sich aus, sobald Sie aufhören zu treten oder eine Geschwindigkeit von 25 km/h erreicht haben. Das E-Bike verfügt über vier verschiedene Unterstützungsstufen (ECO, TOUR, SPORT und TURBO) und eine Reihe von Gängen für ein optimales Fahrerlebnis. Das Fahrrad kann auch wie ein normales Fahrrad gefahren werden (ohne Unterstützung) und hat eine Schiebehilfe, mit der das E-Bike bei niedriger Geschwindigkeit ohne zu treten geschoben werden kann.



Beachten Sie auch die örtlichen Vorschriften zur Registrierung und Nutzung von E-Bikes auf öffentlichen Straßen.

Wichtige technische Daten des E-Bikes	
Gesamtlänge	203 cm
Höhe	Max. 120 cm (je nach Lenkerhöhe kann das E-Bike niedriger sein)
Breite der EPP-Box / des Lenkers	65 cm / 64 cm
Leergewicht des E-Bikes	43 kg
Max. kombiniertes Gewicht des E-Bikes mit Scheibenbremse (E-Bike, Fahrer und Ladung)	190 kg
Max. kombiniertes Gewicht des E-Bikes mit Rollenbremse (E-Bike, Fahrer und Ladung)	190 kg
Maximales Fahrergewicht	125 kg

Der A-bewertete Emissionsschalldruckpegel an den Ohren des Fahrers beträgt weniger als 70 dB(A).



Achten Sie darauf, Ihr E-Bike niemals zu überladen. Ein Überladen hat negative Auswirkungen auf das Lenk- und Bremsverhalten des E-Bikes, was zu Unfällen führen kann. Für durch Überlastung des Fahrrads entstandene Schäden erlöschen alle Garantieansprüche.



Das E-Bike kann in einem Temperaturbereich zwischen -5 °C und 40 °C eingesetzt werden.

Das E-Bike und seine Teile

Das E-Bike Urban Arrow Shorty gibt es in verschiedenen Versionen.

Ihr Fahrrad hat:

- Rollenbremsen oder Scheibenbremsen
- ein abnehmbares Intuvia-Display oder ein nicht abnehmbares Purion-Display
- einen Griffschalter mit oder ohne Ganganzeige

Abgesehen von diesen Optionen, dem Motortyp und der Akkukapazität sind alle E-Bikes der Reihe Urban Arrow Shorty technisch identisch.

Das E-Bike enthält die folgenden Teile:



Abbildung 1: Allgemeiner Überblick (Seitenansicht)

Abbildung 1: Allgemeiner Überblick (Seitenansicht)

1	Steuerrohr	19	Kettenschutz
2	Ahead-Steuersatz Lenksäule	20	Ausfallendschraube
3	EPP-Box	21	Belag
4	Ahead-Steuersatz Vordergabel	22	Hinterrad (26")
5	Vorderlicht	23	Rahmenschloss mit Schlossgummis
6	Reflektoren vorne	24	Rücklicht
7	Lenkwellenlager	25	Sattel mit Griff
8	Starre Vordergabel	26	Geschwindigkeitssensor
9	Achsmutter	27	Geschwindigkeitssensormagnet
10	Vorderrad (20")	28	Schraube des Geschwindigkeitssensormagnets
11	Schutzblech	29	Ladestecker
12	Lenkwelle	30	Netzkabelanschluss
13	Ständer	31	Akkuladegerät
14	Lenkstange	32	Sicherheitswarnungen
15	Rahmenverbindungsbolzen	33	Netzstecker für Akkuladegerät
16	Pedale	34	Rollenbremse
17	Kurbelsatz	35	Scheibenbremse
18	Zahnräder	36	Vorderachse für Scheibenbremserad

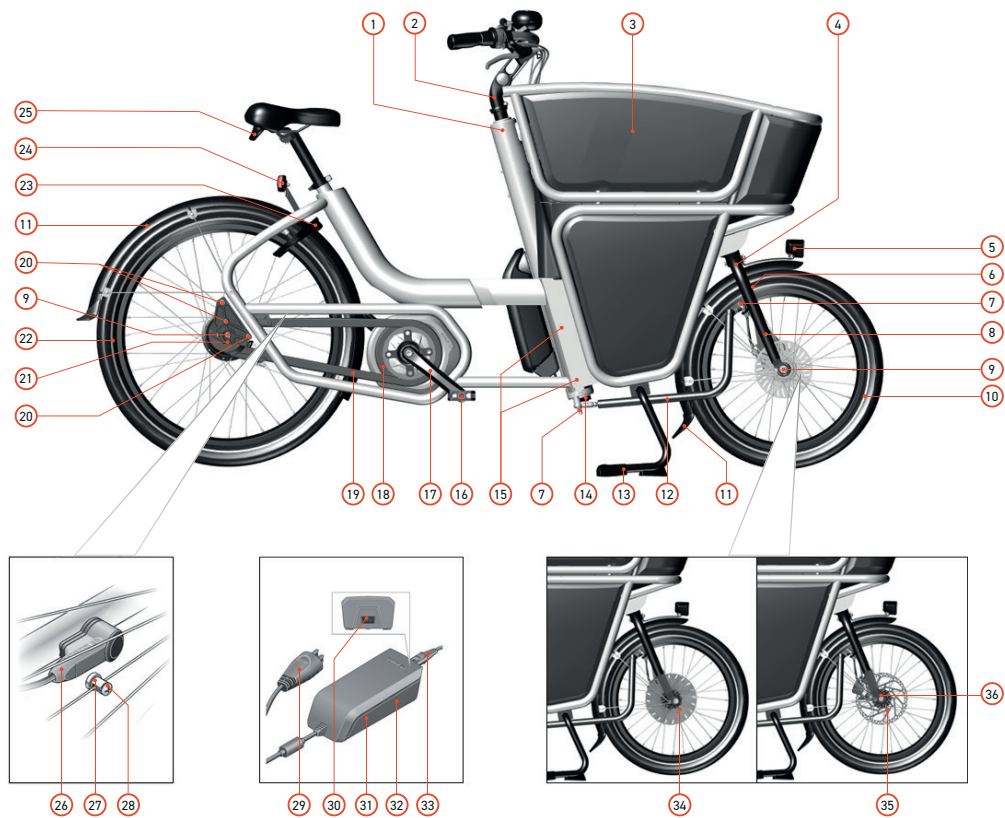

Abbildung 2: Allgemeiner Überblick (Draufsicht)

Abbildung 2: Allgemeiner Überblick (Draufsicht)			
37	Reflektor hinten	50	Ringschloss Schlüssel (gleicher Schlüssel wie Akkuschloss)
38	Intuvia-Anzeige	51	Ladekontrollanzeige
39	Schnappverriegelung	52	Ladekontrollanzeige
40	Loch für Sicherungsschraube	53	EIN/AUS-Taste
41	Oberteil Displayhalter	54	Akku
42	Unterteil Displayhalter	55	Buchse für Ladestecker
43	Schraube für Displayhalter	56	Abdeckkappe für Ladestecker
44	Sattelstütze	57	Rahmennummer
45	Schnellspanner Sattelstütze	58	Akkuschloss
46	Einstellmutter Sattelstützenklemme	59	Oberteil Batteriehalterung
47	Sattelstützenklemme	60	EPP-Abdeckkappe
48	Gangnabe	61	Ablauflöcher
49	Elektrischer Antrieb	62	Faltbare Abdeckplatte

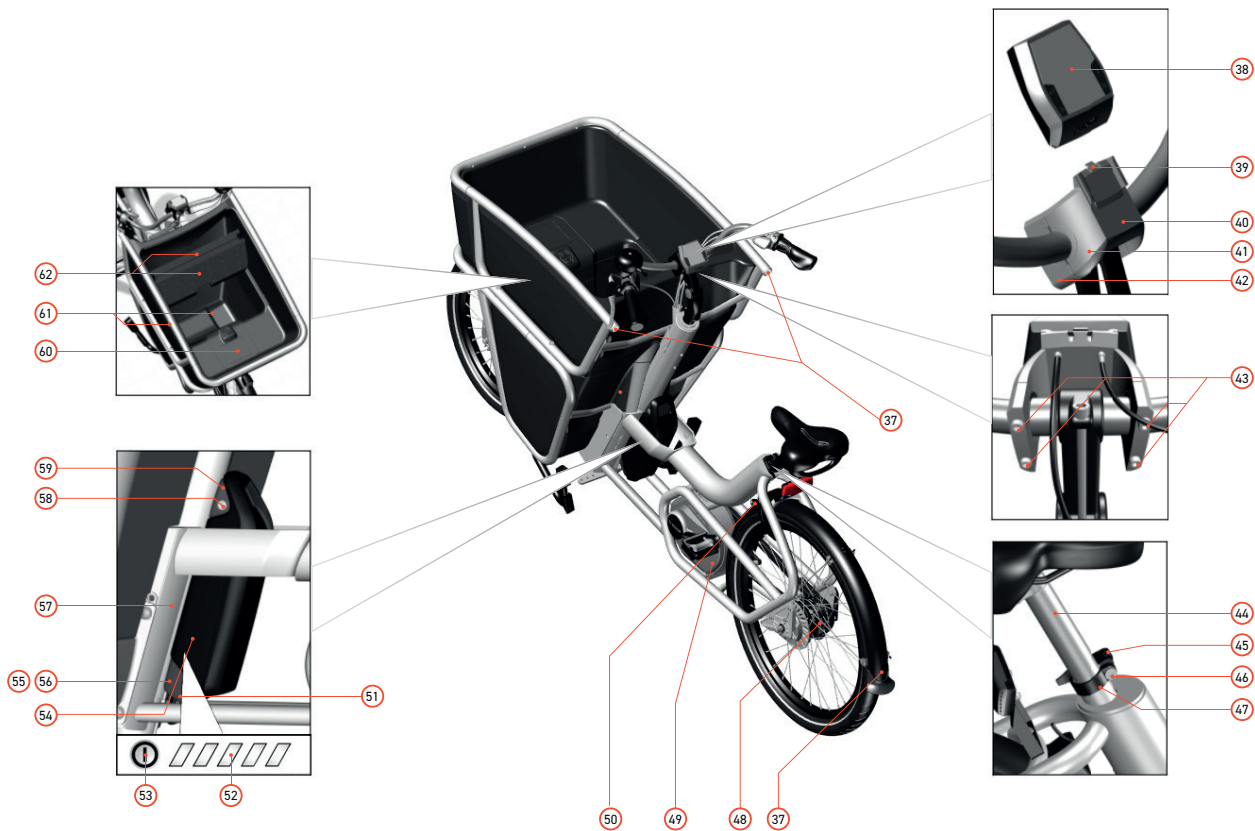

Abbildung 3: Lenker mit Intuvia-Display und Griffschalter mit Ganganzeige

Abbildung 3: Lenker mit Intuvia-Display und Griffschalter mit Ganganzeige			
63	Schaltempfehlung: höherer Gang	77	Drehversteller mit Gang Anzeige
64	Schaltempfehlung: niedrigerer Gang	78	Hinterbremse (rechts)*
65	Ladekontrollanzeige	79	Vorbau
66	USB-Anschluss	80	Lenker
67	Schutzkappe des USB-Anschlusses	81	Vorderbremse (links)*
68	Motorleistungsanzeige	82	Bedienungseinheit
69	Anzeige Unterstützungsniveau	83	EIN/AUS-Taste
70	Beleuchtungsanzeige	84	Reset-Taste
71	i-Taste	85	Geschwindigkeitsanzeige
72	Lichtschalter	86	- Taste
73	Zuginstellschraube	87	i-Taste
74	Textanzeige	88	+ Taste
75	Wertanzeige	89	Geh-Taste für Schiebehilfe
76	Zuginstellschraube Bremskabel		

* Es gibt regionale und persönliche Präferenzen, welcher Bremshebel welche Bremse betätigt. Falls Sie die Standardeinstellung geändert haben wollen, wenden Sie sich bitte an Ihren Urban Arrow-Händler.

Zeit-, Geschwindigkeits- und Entfernungsanzeigen auf Intuvia-Display	
Geschwindigkeit	Aktuelle Geschwindigkeit
Uhrzeit	Aktuelle Uhrzeit
Maximal	Seit dem letzten Reset erreichte Maximalgeschwindigkeit
Durchschnitt	Seit dem letzten Reset erreichte Durchschnittsgeschwindigkeit
Fahrzeit	Fahrzeit seit dem letzten Reset
Reichweite	Geschätzte Reichweite der verfügbaren Akkuladung (bei gleichbleibenden Bedingungen wie Unterstützungsgrad, Streckenprofil usw.)
Reichweite	Anzeige der Gesamtfahrstrecke des E-Bikes (nicht rücksetzbar)
Strecke	Seit dem letzten Reset zurückgelegte Strecke

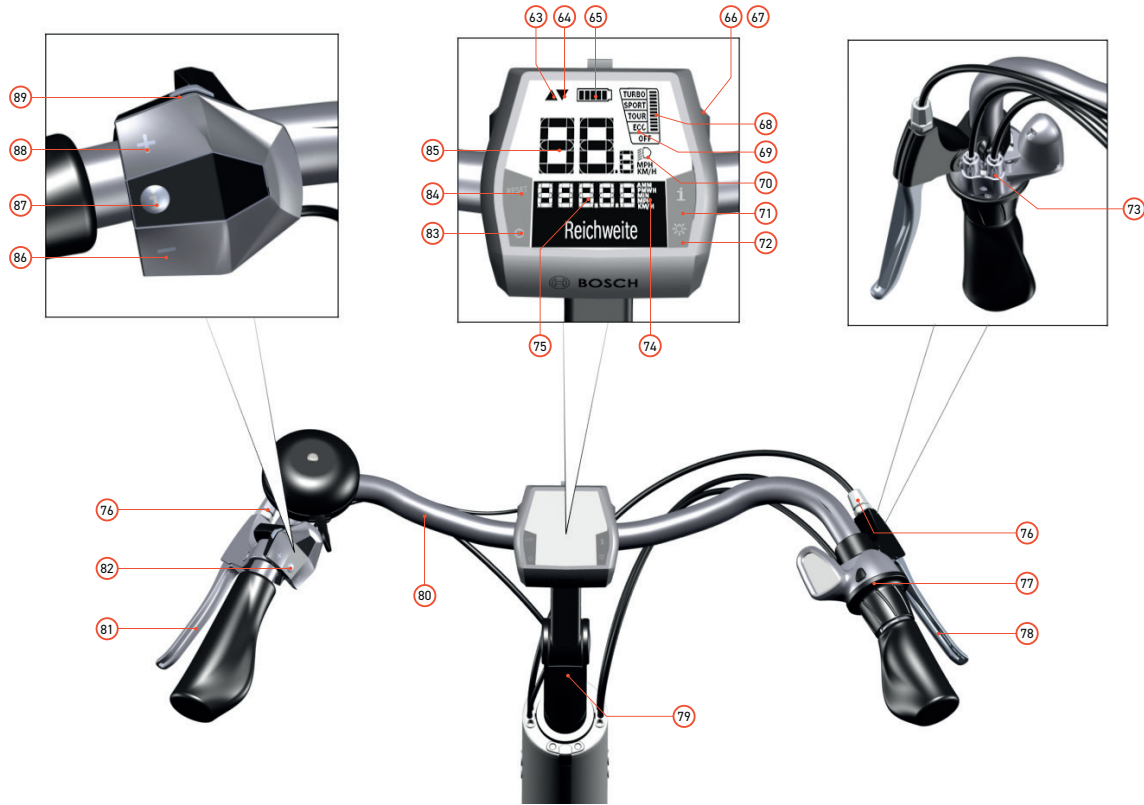

Abbildung 4: Lenker mit Purion-Display und Griffschalter ohne Ganganzeige

Abbildung 4: Lenker mit Purion-Display und Griffschalter ohne Ganganzeige

90	Batteriefachdeckel	102	Mph Einheitsanzeige
91	Displayhalter	103	Unterstützungsgradanzeige
92	Befestigungsschraube für Display	104	Wartungsanzeige
93	- Taste	105	Geh-Taste für Schiebehilfe
94	+ Taste	106	Ladekontrollanzeige
95	Geschwindigkeitsanzeige	107	Beleuchtungsanzeige
96	Wegstreckenanzeige TRIP	108	Vorbau-Schraube
97	Gesamtstreckenanzeige TOTAL	109	Griffschalter ohne Ganganzeige
98	Verbleibende Bereichsanzeige RANGE	110	Handgriff
99	USB-Anschluss*	111	Purion-Display
100	Schutzkappe des USB-Anschlusses	112	Bildschirm
101	Km/h Einheitsanzeige	113	EIN/AUS-Taste

* Nur für Instandhaltungszwecke

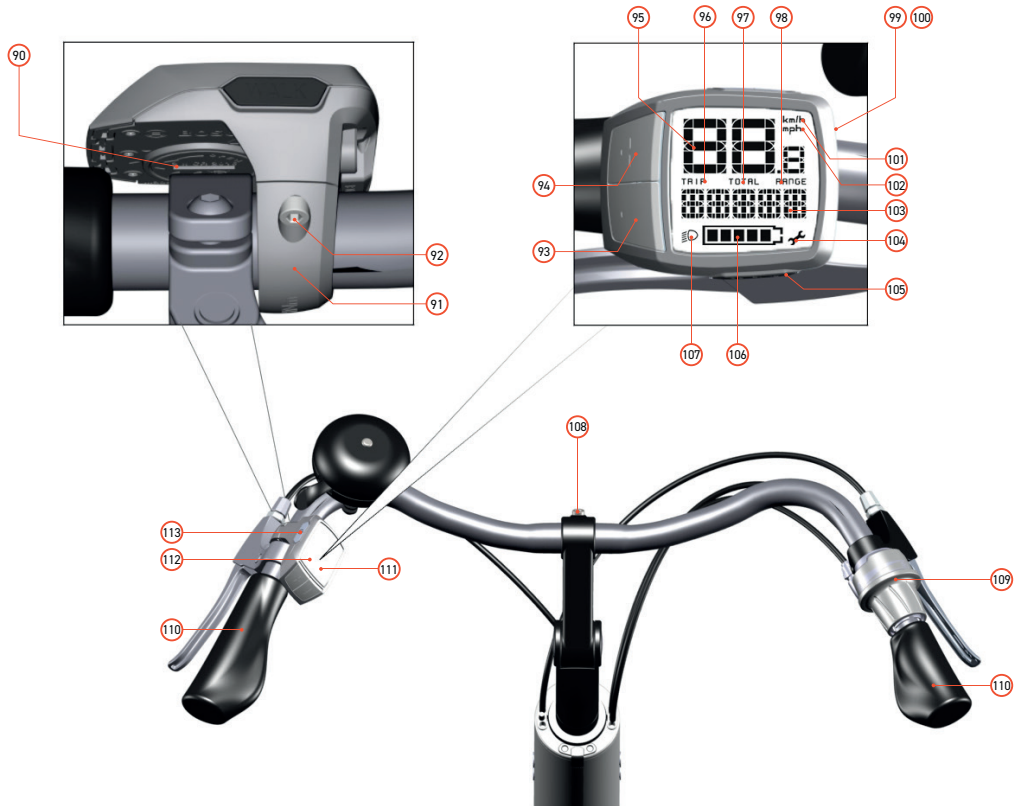
Geschwindigkeits- und Streckenanzeigen beim Purion-Display	
Geschwindigkeit	Aktuelle Geschwindigkeit
Trip	Seit dem letzten Reset zurückgelegte Strecke
Total	Gesamtstrecke
Reichweite	Geschätzte Reichweite der verfügbaren Akkuladung (bei gleichbleibenden Bedingungen wie Unterstützungsgrad, Streckenprofil usw.)

Das E-Bike hat einige Teile, die je nach Wunsch ausgetauscht werden können. Wenden Sie sich bitte an Ihren Urban Arrow-Händler, falls Sie an einem der folgenden Umbauten interessiert sind:

- Riemenantrieb statt Kettenantrieb;
- Sattelstützenklemme ohne Schnellspanner, anderer Sattel, anderer Vorbau, anderer Lenker;
- Duo-Akkupack anstelle eines einzelnen Akkus (dadurch verdoppelt sich die Kapazität Ihres Akkus);
- Gefederte Sattelstütze anstelle einer starren Sattelstütze.

Wenden Sie sich an Ihren örtlichen Urban Arrow-Händler, wenn Sie Interesse an folgendem Zubehör haben: abschließbare Abdeckung, Kistenabdeckung, Kindersitz-Adapter, Dualbatterie-Set und Heckgepäckträger.

Vielleicht werden sich Ihre Bedürfnisse im Laufe der Zeit ändern. Dann ist es gut zu wissen, dass Urban Arrow neben dem Shorty noch eine Reihe anderer E-Bikes entwickelt hat: das Family, um Kinder oder einen Erwachsenen zu transportieren und das Cargo, ein im Vergleich zum Shorty weniger kompaktes Transportfahrrad. Das Cargo-Modell ist in drei Größen erhältlich: Cargo L (274 cm), XL (294 cm) und XXL (334 cm).

3 Sicherheit

Lesen Sie alle Sicherheitshinweise und sämtliche Anweisungen. Eine Nichtbeachtung der Warnhinweise und Anweisungen kann zu Stromschlägen, Bränden und/oder schweren Verletzungen führen. Bewahren Sie alle Sicherheitshinweise und Anweisungen zum späteren Nachschlagen auf.



Warnung

- Das Fahren mit einer beschädigten Vorderradgabel kann dazu führen, dass die Vorderradgabel während der Fahrt bricht. Dies kann zum Verlust der Kontrolle über das Fahrrad führen. Lassen Sie Ihr Fahrrad immer von Ihrem Urban Arrow-Händler prüfen, falls die Vorderradgabel Ihres Fahrrads von einem Gegenstand getroffen wurde oder Ihr Fahrrad mit dem Vorderrad gegen einen Gegenstand gestoßen ist.
- Kinder dürfen das E-Bike mit sämtlichen Komponenten nur unter Aufsicht oder nach Einweisung durch eine verantwortliche Person benutzen. Andernfalls besteht die Gefahr von Bedienungsfehlern und Verletzungen.
- Überwachen Sie Kinder während der Benutzung, Reinigung und Wartung des Fahrrads. Lassen Sie Kinder nicht mit dem Ladegerät spielen. Halten Sie den Akku stets von Kindern fern. Es besteht die Gefahr eines Stromschlags.
- Öffnen Sie den elektrischen Antrieb nicht selbst. Das Öffnen des elektrischen Antriebs kann zum Eindringen von Wasser

in den Antrieb führen, was Fehlfunktionen des elektrischen Antriebs verursachen kann. Reparaturen am elektrischen Antrieb dürfen nur durch qualifizierte Fachleute und nur mit Original-Ersatzteilen erfolgen. So wird sichergestellt, dass die Sicherheit des elektrischen Antriebs gewährleistet ist. Ein unbefugtes Öffnen des elektrischen Antriebs führt zum Erlöschen der Garantie.

- Nehmen Sie niemals Änderungen an Ihrem elektrischen Antrieb vor und bauen Sie keine anderen Produkte an, die zur Leistungssteigerung Ihres E-Bikes geeignet wären. Das reduziert in der Regel die Lebensdauer des Systems und birgt die Gefahr von Beschädigungen des elektrischen Antriebs und des Fahrrads. Bei unsachgemäßer Handhabung des Systems gefährden Sie zudem Ihre Sicherheit und die anderer Verkehrsteilnehmer. Dadurch können hohe persönliche Haftungskosten und möglicherweise sogar eine strafrechtliche Verfolgung bei manipulationsbedingten Unfällen drohen. Außerdem besteht das Risiko, dass Sie die Garantie- und Gewährleistungsansprüche für das von Ihnen gekaufte Fahrrad verlieren.
- Verwenden Sie immer original Bosch-Akkus, die von Ihrem Urban Arrow-Händler zugelassen sind. Sollten Sie andere Akkus verwenden, übernimmt Urban Arrow keine Haftung und Garantie. Die Verwendung falscher Akkus kann zu Kurzschlüssen und/oder Überhitzung führen, was Verletzungen verursachen und eine Brandgefahr darstellen kann.
- Verwenden Sie den Akku nur mit E-Bikes, die über einen

originalen elektrischen Antrieb von Bosch verfügen. Nur so kann der Akku vor einer gefährlichen Überladung geschützt werden.

- Öffnen Sie niemals den Akku. Es besteht Kurzschlussgefahr, die zu Verbrennungen oder Bränden führen kann. Beim Öffnen des Akkus erlischt jeglicher Garantieanspruch.
- Schützen Sie den Akku vor Hitze (z. B. längerer Sonneneinstrahlung) und Feuer. Es besteht Explosionsgefahr. Lagern oder betreiben Sie den Akku niemals in der Nähe heißer oder brennbarer Gegenstände.
- Tauchen Sie den Akku niemals in Wasser ein und reinigen Sie ihn nicht mit einem Wasserstrahl. Es besteht die Gefahr eines Kurzschlusses, der Brandgefahr verursachen kann.
- Halten Sie den nicht benutzten Akku von Büroklammern, Münzen, Schlüsseln, Nägeln, Schrauben oder anderen kleinen Metallgegenständen fern, die eine Verbindung von einer Klemme zur anderen herstellen können (Überbrückung). Ein Kurzschließen der Akkupackklemmen kann zu Verbrennungen oder Bränden führen. Bei derart verursachten Kurzschlusschäden erlöschen alle Gewährleistungsansprüche von Bosch.
- Bei missbräuchlicher Nutzung kann Flüssigkeit aus dem Akku austreten. Kontakt vermeiden. Bei versehentlichem Kontakt mit Wasser spülen. Sollte die ausgetretene Flüssigkeit mit den Augen in Berührung kommen, so suchen Sie zusätzlich einen Arzt auf. Aus dem Akku austretende Flüssigkeit kann zu Hautreizungen oder Verbrennungen führen.

- Legen Sie den Akku nur auf saubere Oberflächen. Vermeiden Sie vor allem eine Verschmutzung der Ladebuchse und der Kontakte, z. B. durch Sand oder Erde. Es besteht die Gefahr eines Kurzschlusses, der Brandgefahr verursachen kann.
- Versuchen Sie niemals, einen beschädigten Akku aufzuladen oder zu verwenden. Es besteht Explosionsgefahr. Wenden Sie sich bitte an Ihren Urban Arrow-Händler, falls Ihr Akku beschädigt ist.
- Schützen Sie das Ladegerät vor Regen oder Feuchtigkeit. In ein Akkuladegerät eindringendes Wasser erhöht das Risiko eines Stromschlags.
- Halten Sie das Ladegerät sauber. Verunreinigungen können zu einem Stromschlag führen.
- Betreiben Sie das Ladegerät niemals auf leicht entzündlichen Oberflächen (z. B. Papier, Textilien usw.) oder Umgebungen. Die Erwärmung des Ladegeräts während des Ladevorgangs kann eine Brandgefahr darstellen. Prüfen Sie vor jedem Gebrauch das Ladegerät, das Kabel und den Stecker. Falls Schäden festgestellt werden, verwenden Sie das Akkuladegerät bitte nicht. Beschädigte Ladegeräte, Kabel und Stecker erhöhen das Risiko eines Stromschlags. Öffnen Sie das Ladegerät niemals selbst. Wenden Sie sich bitte an Ihren Urban Arrow-Händler, wenn Ihr Ladegerät beschädigt ist.
- Auf der Unterseite des Ladegeräts ist ein Aufkleber in englischer Sprache angebracht (Nummer 31 auf der Abbildungsseite). Darauf steht: NUR mit BOSCH Lithium-Ionen-Akkus verwenden. Befolgen Sie diese Anweisung.

Vorsicht

- Die Akkus dürfen keinen mechanischen Einwirkungen ausgesetzt werden. Es besteht die Gefahr, dass der Akku beschädigt wird und Dämpfe austreten. Diese Dämpfe können die Atemwege reizen. Sorgen Sie für frische Luft und suchen Sie bei Beschwerden einen Arzt auf.
- Der Akku kann bei Beschädigung oder unsachgemäßer Verwendung Gase abgeben. Sorgen Sie für frische Luft und suchen Sie bei Schmerzen oder Beschwerden einen Arzt auf. Diese Gase können die Atemwege reizen.
- Beachten Sie die Netzspannung! Die Netzspannung muss mit den Angaben auf dem Typenschild des Akkuladegeräts übereinstimmen. Mit 230 V gekennzeichnete Ladegeräte können auch mit 220 V betrieben werden. Bei zu hoher Netzspannung wird der Akku beschädigt.
- Bitte beachten Sie die Betriebs- und Lagertemperaturen der E-Bike-Komponenten. Schützen Sie den elektrischen Antrieb, das Display und den Akku vor extremen Temperaturen (z. B. vor starker Sonneneinstrahlung ohne ausreichende Belüftung). Die Komponenten (insbesondere der Akku) können durch extreme Temperaturen beschädigt werden.

4 Vor der Inbetriebnahme

Bei der Lieferung Ihres Fahrrads wird der Akku teilweise geladen geliefert. Um die volle Akkukapazität zu gewährleisten, sollten Sie den Akku vor der ersten Verwendung im Ladegerät vollständig aufladen. Zum Laden des Akkus beachten Sie bitte Abschnitt 7.2. Vor der ersten Fahrt muss Ihr Fahrrad optimal eingestellt sein. In diesem Kapitel erklären wir, wie dies geschieht.

4.1 Anpassung des Fahrrads

Passen Sie Sattelhöhe und Lenkerposition nach Ihren persönlichen Wünschen an, um Ihr neues Fahrrad optimal zu fahren.

Tipps für eine optimale Einstellung (siehe Abbildung 5):

- Stellen Sie den Lenker nicht zu tief oder zu weit weg ein. Wenn Sie sich zu sehr nach vorne lehnen, wird dies Ihren unteren Rücken und Ihre Handgelenke belasten.
- Bei der Einstellung der Sattelhöhe sollten Ihre Füße (nicht nur die Zehen) den Boden berühren, während Sie auf dem Sattel sitzen.
- Wenn Sie Ihren Fuß auf das Pedal an der tiefsten Stelle stellen, sollte Ihr Knie leicht gebeugt sein.

Es ist üblich, dass ein Urban Arrow-Fahrrad von mehr als einem Fahrer benutzt wird. In diesem Fall ist die Einstellung der Sattelstützenhöhe auf die richtige Höhe wichtiger als die Einstellung der Lenkerhöhe.

Tip Bitte wenden Sie sich an Ihren Urban Arrow-Händler, um eine professionelle Fahrradeinstellung zu erhalten.



Abbildung 5: Tipps zur Anpassung des Fahrrads

4.1.1 Einstellen der Sattelhöhe

Die Höhe des Sattels wird wie folgt eingestellt:

1. Öffnen Sie den Schnellspanner der Sattelstütze **45** an der Sattelstützenklemme. Die Sattelstütze sitzt nun lose im Rahmen (siehe Abbildung 6).

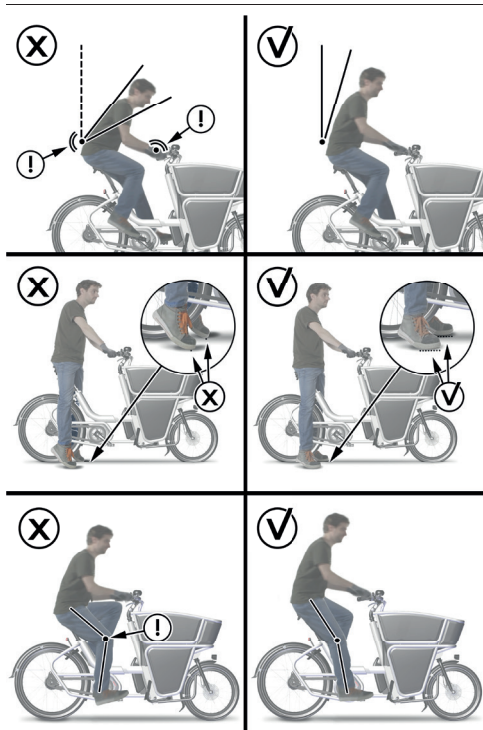
! Die Sattelstützenklemme sollte an ihrem Platz bleiben. Sie braucht nicht vom Rahmen geschoben oder ganz abgenommen zu werden.

2. Stellen Sie den Sattel auf die gewünschte Höhe ein. Beachten Sie bitte die folgenden Punkte:

! Die Markierung auf der Sattelstütze (eine Linie mit vertikalen Streifen) sollte niemals sichtbar sein (siehe Abbildung 7). Wenn Sie die Sattelstütze über die minimale Einsetzmarke hinaus montieren, kann die Sattelstütze während der Fahrt abbrechen, was zum Verlust der Kontrolle über das Fahrrad führen kann.

! Führen Sie die Sattelstütze niemals zu weit ein, sondern befestigen Sie die Klemme immer am zylindrischen Teil der Sattelstütze (siehe Abbildung 7). Wird die Klemme auf dem schmaleren Teil der Sattelstütze platziert, so kann sich die Sattelstütze während des Fahrens drehen. Das führt dazu, dass sich der Sattel während des Fahrens dreht, was zu einem Verlust der Kontrolle über das Fahrrad führen kann. Es gibt keine Markierung für die maximale Einsetztiefe der Sattelstütze.

3. Schließen Sie den Schnellspanner der Sattelstütze vollständig, indem Sie ihn gegen die Sattelstützenklemme drücken (siehe Abbildung 8).

Kann sich die Sattelstütze bei geschlossenem Hebel in der Klemme drehen oder können Sie den Schnellspanner der Sattelstütze nicht schließen? In diesen Fällen muss die Klemmkraft angepasst werden. Stellen Sie die Klemmkraft wie folgt ein:

1. Öffnen Sie den Schnellspanner der Sattelstütze **45**.
2. Einstellen der Klemmkraft:
 - a. Drehen Sie die Stellschraube gegenüber dem Hebel ein paar Umdrehungen im Uhrzeigersinn, um die Klemme enger zu machen.
 - b. Drehen Sie die Stellschraube gegenüber dem Hebel ein paar Umdrehungen gegen den Uhrzeigersinn, um die Klemme lockerer zu machen.
3. Schließen Sie den Schnellspanner der Sattelstütze vollständig, indem Sie ihn gegen die Sattelstützenklemme drücken.



Abbildung 6: Öffnen des Schnellspanners der Sattelstütze



Abbildung 7: Maximale und minimale Einsetztiefe der Sattelstütze

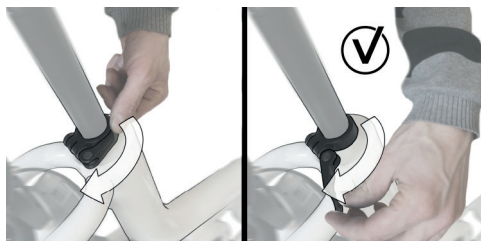

Abbildung 8: Schließen des Schnellspanners der Sattelstütze

4.1.2 Lenker-/VorbauEinstellung

Die Lenkerposition kann nach Ihren persönlichen Wünschen eingestellt werden. Durch die Einstellung des Vorbauwinkels ändern sich die Lenkerhöhe und der Abstand zwischen Fahrer und Lenker.

Der Winkel des Lenkers und der Winkel des Vorbaus werden wie folgt eingestellt:

 **Verwenden Sie einen 5-mm-Innensechskantschlüssel, um diese Einstellungen vorzunehmen.**

1. Drehen Sie die Vorbau-Schraube **108** einige Umdrehungen gegen den Uhrzeigersinn, um sie zu lösen (siehe Abbildung 9). Es ist nicht nötig, die Schraube weiter zu drehen.
2. Stellen Sie den Winkel des Vorbaus **79** und den Winkel des Lenkers **80** auf die gewünschte Einstellung ein (siehe Abbildung 10).

 **Halten Sie sich beim Einstellen immer innerhalb des Bereichs, der auf der Seite des Vorbaus angegeben ist (siehe Abbildung 11). Wenn Sie den Vorbau in eine Position außerhalb dieses Bereichs einstellen, kann er während der Fahrt brechen. Dies kann zum Verlust der Kontrolle über das Fahrrad führen.**

3. Drehen Sie die Schraube im Uhrzeigersinn, um sie anzuziehen.

Tipp Verwenden Sie eine Hand, um ein Ende des Lenkers zu halten und damit den Lenker in die gewünschte Position zu bewegen. Ziehen Sie die Schraube mit der anderen Hand an.

 **Die Schraube sollte mit dem richtigen Drehmoment angezogen werden. Ein zu starkes Anziehen kann dazu führen, dass die Schraube bricht. Ein nicht ausreichendes Anziehen der Schraube kann zum Verrutschen von Vorbau und Stangen führen (sie könnten sich beispielsweise bewegen, wenn Sie über eine Bodenwelle fahren). Ein erfahrener Heimwerker sollte in der Lage sein, von Hand das richtige Drehmoment zu beurteilen. Die richtigen Drehmomentwerte finden Sie im Anhang A.**

4. Setzen Sie sich auf den Sattel und schauen Sie nach vorne. Drehen Sie die Griffe **110**, um den Winkel der Bremshebel **78** und **81** zu optimieren. Der Winkel der Bremshebel ist richtig eingestellt, wenn die Bremshebel optisch hinter den Griffen verschwinden (siehe Abbildung 12).

 **Prüfen Sie immer den Winkel des Bremshebels, nachdem Sie den Vorbauwinkel geändert haben. Ändern Sie bei Bedarf den Winkel der Griffe. Bei einer falschen Position der Bremshebel wird es schwieriger, Kraft auszuüben, was zu einer verminderten Bremsleistung führen kann.**

Tipp Sollten Sie das Gefühl haben, dass Sie durch einen geänderten Vorbauwinkel keine gute Passform des Fahrrads erreichen, müssen Sie möglicherweise einen anderen Vorbau und/oder Lenker anbauen. Bitte wenden Sie sich an Ihren Urban Arrow-Händler, um weitere Informationen zu erhalten.

Tipp Wenn Sie sich nicht sicher sind, wie Sie den Vorbau anpassen sollen oder Ratschläge für die Fahrradeinstellung benötigen, wenden Sie sich bitte an Ihren Urban Arrow-Händler.



Abbildung 9: Lösen der Schraube am Vorbau



Abbildung 10: Einstellen von Vorbau- und Lenkerwinkel

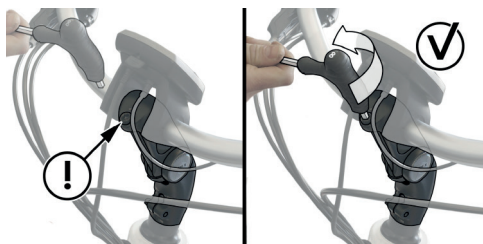

Abbildung 11: Bleiben Sie innerhalb des Bereichs, der auf der Seite des Vorbaus angegeben ist.

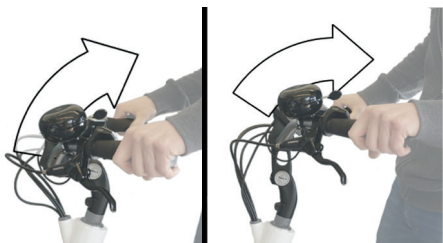

Abbildung 12: Korrigieren Sie den Bremshebelwinkel für die verschiedenen Vorbaupositionen.

4.2 Konfiguration des Displays

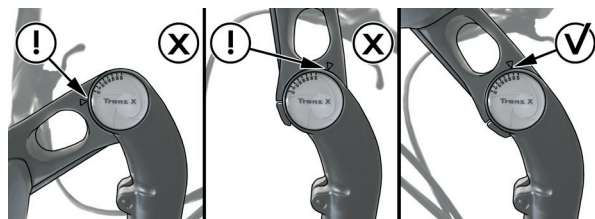
Je nach Art des Displays an Ihrem Fahrrad gibt es verschiedene Konfigurationsmöglichkeiten. In diesem Abschnitt werden die Konfigurationen des Intuvia- und des Purion-Displays erläutert.

4.2.1 Konfiguration des Intuvia-Displays

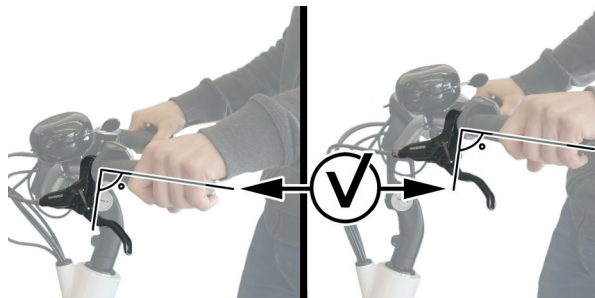
Die folgenden veränderbaren Grundeinstellungen sind auf dem Intuvia-Display verfügbar:

Standardeinstellung	Erklärung
Uhrzeit	Hier kann die aktuelle Uhrzeit eingestellt werden. Längeres Drücken auf die Einstell Tasten erhöht die Einstellgeschwindigkeit.
Radumfang	Sie können diesen vom Hersteller voreingestellten Wert um $\pm 5\%$ ändern. Dieser Menüpunkt wird nur angezeigt, wenn das Display in der Halterung ist.
Deutsch	Sie können die Sprache der Textanzeigen ändern. Sie können zwischen Deutsch, Englisch, Französisch, Spanisch, Italienisch, Portugiesisch, Schwedisch, Niederländisch und Dänisch wählen.

Standardeinstellung	Erklärung
Einheit km/mi	Geschwindigkeit und Fahrtstrecke können entweder in Kilometern oder Meilen angezeigt werden.
Zeitformat	Die Uhrzeit kann wahlweise im 12-Stunden- oder 24-Stunden-Format angezeigt werden.
Schaltempf. an/ Schaltempf. aus	Sie können die Anzeige einer Schaltempfehlung ein- bzw. ausschalten.

Die folgenden nicht veränderbaren Grundeinstellungen sind auf dem Intuvia-Display verfügbar:

Standardeinstellung	Erklärung
Betriebszeit gesamt	Zeigt die Gesamtfahrdauer mit dem E-Bike an.
Displ. vx.x.x.x	Softwareversion des Displays.
DU vx.x.x.x	Softwareversion des elektrischen Antriebs. Dieser Menüpunkt wird nur angezeigt, wenn das Display in der Halterung ist.
DU SN xxxxxxx/xxx	Seriennummer des elektrischen Antriebs. Dieser Menüpunkt wird nur angezeigt, wenn das Display in der Halterung ist.
DU PN xxxxxxxxxx	Teilenummer des elektrischen Antriebs. Dieser Menüpunkt wird nur angezeigt, wenn das Display in der Halterung ist.

Standardeinstellung	Erklärung
Service MM/YYYY	Dieser Menüpunkt wird angezeigt, wenn der Fahrradhersteller einen festen Servicetermin festgelegt hat.
Serv. xx km/mi	Dieser Menüpunkt wird angezeigt, wenn der Fahrradhersteller nach Erreichen einer bestimmten Kilometerzahl einen festen Servicetermin festgelegt hat.
Bat. vx.x.x.x	Softwareversion des Akkus. Dieser Menüpunkt wird nur angezeigt, wenn das Display in der Halterung ist.
Bat. PN xxxxxxxxxx	Softwareversion des Akkus. Dieser Menüpunkt wird nur angezeigt, wenn das Display in der Halterung ist.
Cha. vx.x.x.x	Softwareversion des Ladegeräts, mit dem der E-Bike-Akku geladen wird. Dieser Menüpunkt wird nur angezeigt, wenn das Ladegerät die Softwareversion übermittelt.

Umschalten zwischen Grundeinstellungen und Einstellen der Grundeinstellungen



Die Grundeinstellungen können angezeigt und geändert werden, unabhängig davon, ob sich das Display im

Displayhalter 41 befindet oder nicht. Einige Einstellungen sind nur sichtbar und können geändert werden, wenn das Display in den Halter eingesetzt ist.

Zwischen den Grundeinstellungen wird wie folgt umgeschaltet:

1. Drücken Sie mehrfach die i-Taste **71** auf dem Display oder die i-Taste **87** auf der Bedienungseinheit, bis die gewünschte Einstellung angezeigt wird.

Die Grundeinstellungen werden wie folgt angepasst:

1. Drücken Sie gleichzeitig Reset-Taste **84** und i-Taste **71** auf dem Display, bis „Einstellungen“ in der Textanzeige **74** erscheint.
2. Drücken Sie mehrfach die i-Taste **71** auf dem Display (oder die i-Taste **87** auf der Bedienungseinheit, falls das Display in die Halterung eingesetzt ist), bis die gewünschte Einstellung angezeigt wird.
3. Einstellungen vornehmen:
 - a. Um die Anzeige zu vergrößern oder nach oben zu scrollen, drücken Sie die Ein/Aus-Taste **83** (oder die „+“-Taste **88**, falls das Display in die Halterung eingesetzt ist).
 - b. Um die Anzeige zu verkleinern oder nach unten zu scrollen, drücken Sie die Beleuchtungs-Taste **72** (oder die „-“-Taste **86**, falls das Display in die Halterung eingesetzt ist).
4. Drücken Sie 3 Sekunden lang die Reset-Taste, um die geänderte Einstellung zu speichern und die Funktion zu verlassen.

4.2.2 Konfiguration des Purion-Displays

Auf dem Purion-Display können die Werte in Kilometern oder in Meilen angezeigt werden. Zwischen Kilometern und Meilen (und umgekehrt) wird wie folgt umgeschaltet:

1. Halten Sie die „-“-Taste **93** gedrückt.
2. Drücken Sie die Ein/Aus-Taste **113** weniger als 1 Sekunde. Die Einstellung wurde nun geändert.

Die Versionen der Subsysteme können auf dem Purion-Display angezeigt werden. Die Versionen der Subsysteme werden wie folgt angezeigt:

1. Drücken Sie die Ein/Aus-Taste **113**, um das System auszuschalten.
2. Drücken Sie gleichzeitig die „+“-Taste **94** und die „-“-Taste **93**. Halten Sie die Tasten gedrückt, während Sie den nächsten Schritt ausführen.
3. Drücken Sie die Ein/Aus-Taste weniger als 1 Sekunde. Nun werden die Versionen der Subsysteme angezeigt.

4.2.3 Einrichten der Leuchten

Das Rücklicht ist in der richtigen Position fixiert und braucht nicht eingestellt zu werden. Für eine optimale Sicht sollte das vordere Licht richtig eingestellt sein (siehe Abbildung 13). Es kann nach oben und unten geneigt werden. So kann der Lichtstrahl näher beim Fahrrad oder weiter vom Fahrrad entfernt projiziert werden. Im Idealfall sollte der Strahl so weit weg vom Fahrrad ausgerichtet sein, dass man ihn noch am Boden sieht.



Richten Sie das Vorderlicht niemals so aus, dass der Strahl nach oben leuchtet. Das kann dazu führen, dass entgegenkommende Verkehrsteilnehmer geblendet werden und dadurch die Kontrolle über das Fahrzeug verlieren und einen Unfall verursachen könnten.



Abbildung 13: Strahlwinkel des Vorderlichts

5 Vorbereitung der Fahrt

5.1 Sammeln erster Erfahrungen

Es wird empfohlen, die ersten Erfahrungen mit dem E-Bike abseits stark befahrener Straßen zu sammeln. Testen Sie die Reichweite Ihres E-Bikes unter verschiedenen Bedingungen, bevor Sie längere und anspruchsvollere Fahrten planen. Probieren Sie auch die verschiedenen Unterstützungsgrade aus und nehmen Sie sich etwas Zeit, um die Getriebefunktionen zu verstehen.

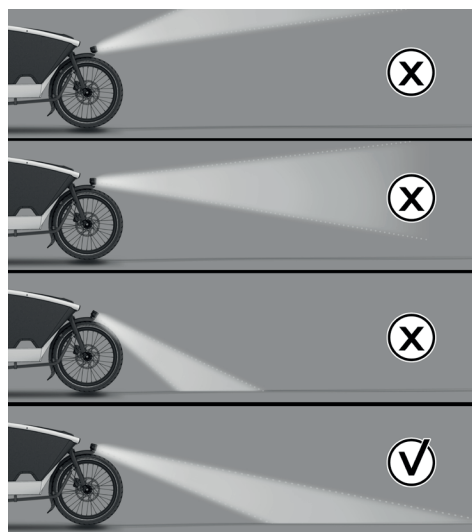

Für die erste Nutzung des E-Bikes wird empfohlen, in einem niedrigen Gang und mit dem Unterstützungsgrad ECO oder TOUR zu starten.

Die Motorleistung ist abhängig von der Tretleistung und den Einstellungen des Unterstützungsgrads auf dem Display. Allgemein gilt:

- Weniger Tretkraft bedeutet weniger Unterstützung bzw. einen geringeren Unterstützungsgrad.
- Erhöhte Tretkraft bedeutet mehr Unterstützung bzw. einen höheren Unterstützungsgrad.

Sobald Sie sich sicher fühlen, können Sie mit dem E-Bike wie mit jedem anderen Fahrrad am Straßenverkehr teilnehmen.



Wenn Sie mit Ihrem Fahrrad gegen einen Gegenstand fahren, kann dies zu Beschädigungen der Vorderradgabel und des Vorderrads führen. Seien Sie immer vorsichtig, wenn Sie gegen und über Bordsteine fahren. Passen Sie Ihre Geschwindigkeit an.



Wenn Sie mit dem Fahrrad über ein Objekt fahren, kann das Objekt die Lenkwelle berühren und diese beschädigen. Seien Sie immer vorsichtig, wenn Sie über Bordsteine oder andere Objekte fahren und bedenken Sie immer den relativ geringen Abstand zwischen Boden und dem unteren Ende der Lenkwelle.



Seien Sie vorsichtig, wenn Sie die Scheibenbremsen nach starker Beanspruchung berühren. Sie können sehr heiß werden.



Es wird empfohlen, dass der Fahrer einen Fahrradhelm trägt.

5.2 Einflüsse auf die Reichweite

Die Reichweite hängt von vielen Faktoren ab, wie beispielsweise:

- Unterstützungsgrad,
- Betätigen der Gangschaltung,
- Fahrradreifen und Reifendruck,
- Alter und Zustand des E-Bike-Akkus,
- Streckenprofil (Steigungen) und Straßen- oder Wegbeschaffenheit (Straßen- oder Wegeoberfläche),

- Gegenwind und Umgebungstemperatur,
- Gewicht des E-Bikes, des Fahrers und der Ausrüstung bzw. des Gepäcks.

Aus diesem Grund kann die Reichweite vor und während einer Fahrt nicht genau vorhergesagt werden. Allgemeine Regeln:

- Für **die gleiche** Motorleistung des elektrischen Antriebs: Je weniger Kraft Sie aufbringen müssen, um eine bestimmte Geschwindigkeit zu erreichen (z. B. durch optimale Nutzung der Gänge), desto weniger Energie verbraucht der elektrische Antrieb und desto größer ist die Reichweite Ihres E-Bike-Akkus.
- Je **höher** der Unterstützungsgrad unter ansonsten gleichen Bedingungen ist, desto geringer ist die Reichweite.

5.3 Sicherheitsprüfung vor jeder Fahrt

Um sicherzustellen, dass Ihr Fahrrad sicher fährt, prüfen Sie bitte vor jeder Fahrt die folgenden Sicherheitspunkte (siehe Abbildung 14). Dies sind Schnellprüfungen zur Vermeidung von mechanischen Fehlfunktionen. Verwenden Sie das Fahrrad nicht, wenn Ihr Fahrrad bei einer der Prüfungen versagt und Sie das Problem gemäß den Anweisungen in diesem Handbuch nicht lösen können. Wenden Sie sich an Ihren Urban Arrow-Händler, um das Problem zu besprechen.



Abbildung 14: Schnelle Sicherheitsprüfung

1. Prüfen Sie die Achsmuttern **7** und die Ausfallenschrauben **20** auf festen Sitz.
2. Prüfen Sie, dass die Reifen nicht an den Schutzblechen **11**, am Rahmen oder am Schloss **23** schleifen.
3. Prüfen Sie das Füllvolumen der Reifen (siehe Abschnitt 5.4 für Informationen zum richtigen Reifendruck).
4. Prüfen Sie, dass das Gestänge zwischen Lenker **80** und der Gabel **8** spielfrei ist und dass sich das Gestänge direkt und gleichmäßig dreht.
5. Prüfen Sie die Bremsen **78** und **81** auf ihre korrekte Funktion.

6. Stellen Sie sicher, dass der Ständer **13** nach oben klappt und seine Position beibehält (siehe Abschnitt 5.7.1 für Informationen zur richtigen Position des Ständers und wie man eine fehlerhafte Position korrigiert).
7. Prüfen Sie, dass die Sattelstütze **44** nicht in den Rahmen rutscht und stellen Sie sicher, dass die Sattelstützenklemme **47** angezogen ist.
8. Prüfen Sie, dass Vorbau **79**, Lenker **80** und Griffe **110** nicht rutschen oder sich lösen.
9. Prüfen Sie die Verbindungsbolzen des Hauptrahmens **15** auf festen Sitz.
10. Prüfen Sie die vorderen **5** und hinteren Leuchten **24** auf ihre korrekte Funktion.
11. Prüfen Sie die Schloßgummis **23** auf Verschleiß und/oder Risse.

Transportieren von Gepäck

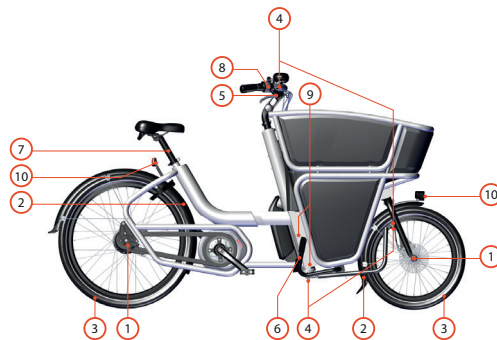
Vergewissern Sie sich, dass Ihr Gepäck richtig gesichert ist, damit es sich während der Fahrt nicht bewegen kann.

5.4 Reifen

Pumpen Sie Ihre Reifen mit dem richtigen Druck auf:

- Vorderreifen 2,4-3,5 bar
- Hinterreifen 3-4 bar

Tipp Fragen Sie Ihren Urban Arrow-Händler nach einer Pumpe, die sich für die Ventile Ihres Fahrrads eignet.

5.5 Überprüfen der Akkukapazität des E-Bikes

Es gibt zwei Möglichkeiten, den Ladezustand des E-Bike-Akkus zu prüfen:

- Am Akku
- Auf dem Display



Wenn der E-Bike-Akku leer ist, kann das E-Bike wie ein normales Fahrrad ohne Unterstützung gefahren werden.

Die Ladezustände des E-Bike-Akkus werden wie folgt geprüft:

1. Drücken Sie die Ein/Aus-Taste **53** an der Batterie.
2. Prüfen Sie die fünf grünen LEDs der Ladekontrollanzeige **52** am Akku.
Jede LED steht für ca. 20 % Kapazität. Bei vollständig geladenem Akku leuchten alle fünf LEDs auf.



Bei einer Kapazität des Akkus unter 5 % erlöschen alle LEDs der Ladekontrollanzeige.

Die Überprüfung der Ladezustände des E-Bike-Akkus auf dem Intuvia- oder Purion-Display wird wie folgt durchgeführt:

1. Drücken Sie die Ein/Aus-Taste **83** auf dem *Intuvia*-Display oder die Ein/Aus-Taste **113** auf dem *Purion*-Display.
2. Prüfen Sie die Akkuladekontrollanzeige **65** auf dem *Intuvia*-Display oder die Akkuladekontrollanzeige **106** auf dem *Purion*-Display.
Jeder Balken des Akkusymbols entspricht einer Kapazität von ca. 20 % (siehe Abbildung 15).

! Wird das Display aus der Halterung 41 entfernt, wird der zuletzt angezeigte Akkuladestatus gespeichert.



Der E-Bike-Akkupack ist vollständig geladen.



Der E-Bike-Akkupack sollte aufgeladen werden.



Die LEDs der Ladekontrollanzeige am Akkupack erlöschen. Die Unterstützungskapazität des Antriebs ist aufgebraucht und die Unterstützung wird nach und nach abgeschaltet. Die verbleibende Kapazität wird für Beleuchtung und Bordcomputer bereitgestellt. Die Ladekontrollanzeige blinkt. Die Kapazität des E-Bike-Akkupacks reicht für ca. zwei Stunden Beleuchtung. Dies gilt nicht für andere Verbraucher (z. B. das Laden externer Geräte am USB-Anschluss, falls Sie ein Intuvia-Display haben).

Abbildung 15: Ladebedingungen

5.6 Aktivierung Ihres E-Bikes

Die Aktivierung (Ein- und Ausschalten) Ihres E-Bikes ist nur möglich, wenn die folgenden Voraussetzungen erfüllt sind:

- Das Display ist ordnungsgemäß in die Halterung eingesetzt (im Falle eines Intuvia-Displays).
- Ein geladener E-Bike-Akku ist in die Akkuhalterung eingesetzt.
- Der Geschwindigkeitssensor ist richtig angeschlossen.

! Es gibt keine bestimmte Reihenfolge beim Einsetzen von Display und Akku.

In den folgenden Abschnitten erklären wir Ihnen, wie Sie folgende Handlungen vornehmen:

- Einsetzen, Entfernen, Sichern und Laden des Intuvia-Displays
- Einsetzen und Entfernen des E-Bike-Akkus in die bzw. aus der Akkuhalterung
- Ein- und Ausschalten des E-Bikes

! Sollte der Geschwindigkeitssensor nicht richtig angeschlossen sein, so wird auf Ihrem Display „Error 503“ angezeigt. Sie können weiterhin fahren, aber es erfolgt keine Tretunterstützung, da der elektrische Antrieb während des Betriebs in diesem Fehlermodus automatisch abgeschaltet ist. Beachten Sie Absatz 8.2 für weitere Informationen zur Prüfung des Geschwindigkeitssensors.

5.6.1 Einsetzen, Herausnehmen, Sichern und Laden des Intuvia-Displays

Das Einsetzen des Intuvia-Displays wird wie folgt durchgeführt:

1. Schieben Sie das Display von vorne in die Halterung 41 am Lenker 80.

Das Entfernen des Intuvia-Displays von Ihrem Fahrrad wird wie folgt durchgeführt:

1. Halten Sie die Schnappverriegelung **39** gedrückt und schieben Sie das Display nach vorne aus der Halterung **41** (siehe Abbildung 16).

! Beim Entfernen des Displays wird der zuletzt angezeigte Unterstützungsgrad bei **69** gespeichert. Die Motorleistungsanzeige **68** bleibt leer und der zuletzt angezeigte Akkuladestand **65** wird gespeichert.



Abbildung 16: Entfernen des Displays

Um das Intuvia-Display gegen Entfernen zu sichern, gehen Sie wie folgt vor:

! Sie benötigen einen 3-mm-Innensechskantschlüssel und eine M3 Schraube (8 mm lang).

1. Lösen Sie die Schrauben der Displayhalterung **43**.
2. Entfernen Sie die Halterung vom Lenker, indem Sie den oberen **41** und unteren Teil **42** der Display-Halterung auseinandernehmen.
3. Schieben Sie das Display in den oberen Teil der Displayhalterung.
4. Schrauben Sie die Sicherungsschraube in das Gewinde des entsprechenden Lochs **40** im oberen Teil der Displayhalterung.
5. Montieren Sie die Halterung wieder am Lenker.

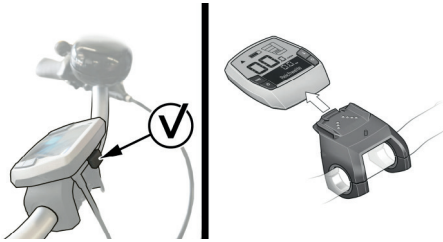
Es gibt zwei Möglichkeiten, das Display mit Strom zu versorgen:

1. Stromversorgung durch den Akku des E-Bikes:
Befindet sich die Anzeige in der Halterung **41**, wird ein ausreichend geladener Akku in das E-Bike eingesetzt und das E-Bike eingeschaltet, so wird der Bordcomputer vom Akku des E-Bikes versorgt.
2. Stromversorgung durch den internen Akku des Displays:
Wird das Display aus der Halterung **41** entfernt, so wird Energie über einen internen Akku zugeführt.

! Ist der interne Akku beim Einschalten des Displays schwach, so wird für 3 Sekunden die Meldung „Mit Fahrrad verbind.“ auf der Textanzeige **74** angezeigt. Das Display schaltet sich dann wieder aus.

Das Laden des internen Akkus des Intuvia-Displays wird wie folgt durchgeführt:

1. Setzen Sie den E-Bike-Akku **54** in die Akkuladestation ein (siehe Abschnitt 5.6.2).
2. Setzen Sie das Display in die Halterung **41**.
3. Drücken Sie die Ein/Aus-Taste **83** des E-Bike-Akkus, um den E-Bike-Akku einzuschalten. Der interne Akku des Displays wird aufgeladen.

Tipp Sie können das Display auch über den USB-Anschluss **66** laden (siehe Abschnitt 5.9).

5.6.2 Einsetzen und Entfernen des E-Bike-Akkus in die bzw. aus der Akkuhalterung

Der E-Bike-Akku wird wie folgt eingesetzt:

1. Drücken Sie die Ein/Aus-Taste **83** des E-Bike-Akkus, um den E-Bike-Akku **54** auszuschalten.

 **Zwischen den Anschlüssen Ihres Akkus und der Halterung können Funken entstehen, falls Sie den Akku nicht ausschalten. Diese Funken können zu Verletzungen führen.**

2. Vergewissern Sie sich, dass der obere und untere Akkuhalter **59** und **51** sauber sind (frei von Schmutz oder Ablagerungen).
3. Stecken Sie den Schlüssel in das Akkuschloss **58**.

 **Für das Akkuschloss wird der gleiche Schlüssel wie für das Rahmenschloss **50** verwendet.**

4. Entriegeln Sie das Akkuschloss, indem Sie den Schlüssel gegen den Uhrzeigersinn drehen.
5. Legen Sie den Akku mit den Kontakten auf die untere Halterung am E-Bike (siehe Abbildung 17).
6. Kippen Sie den Akku in den oberen Teil der Akkuhalterung, bis er einrastet. Der Akku ist nun verriegelt. In Abbildung 18 und 19 sehen Sie einen ordnungsgemäß und einen falsch eingesetzten Akku.

 **Sie hören ein Klicken, wenn der Akku richtig eingesetzt ist.**

7. Prüfen Sie den Akku auf festen Sitz. Er sollte nur sehr wenig Spiel haben.
8. Entfernen Sie den Schlüssel aus dem Akkuschloss.

 **Das Entfernen des Schlüssels verhindert, dass der E-Bike-Akku von Unbefugten entfernt wird, wenn das E-Bike abgestellt ist.**



Abbildung 17: Einsetzen des Akkus in die Akkualterung



Abbildung 19: Fehlerhaft eingesetzter Akku

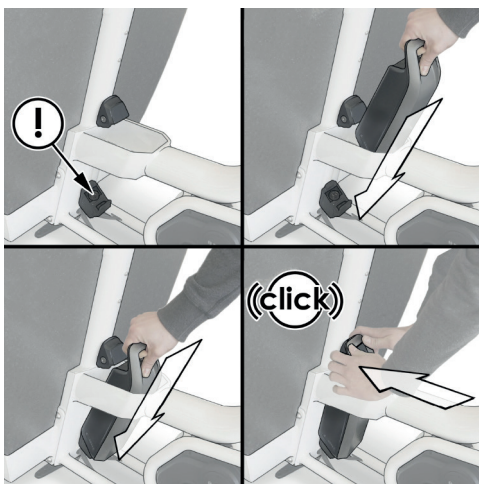

Abbildung 18: Klickgeräusch signalisiert ordnungsgemäß eingesetzten Akku

Der E-Bike-Akku wird wie folgt entfernt:

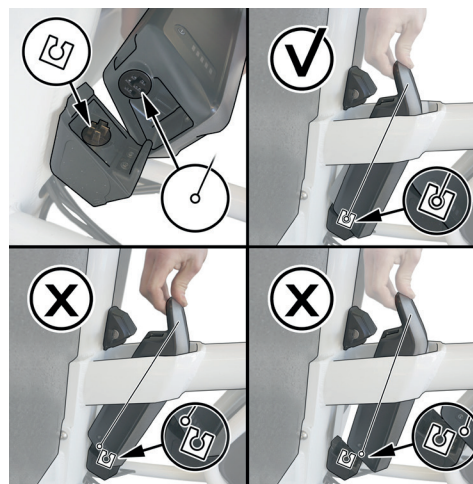
1. Drücken Sie die Ein/Aus-Taste **83** des E-Bike-Akkus, um den Akku **54** auszuschalten.
2. Stecken Sie den Schlüssel in das Akkus Schloss **58**.
Tipp Für das Akkus Schloss wird der gleiche Schlüssel wie für das Rahmens Schloss verwendet.
3. Entriegeln Sie das Akkus Schloss, indem Sie den Schlüssel gegen den Uhrzeigersinn drehen (siehe Abbildung 20).

! Der Verriegelungsmechanismus drückt den Akku aus der Halterung, so dass der Akku leichter zu entnehmen ist.

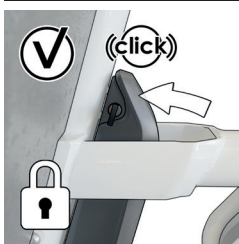
4. Kippen Sie den Akku aus dem oberen Teil des Akkuhalters **59**.
5. Ziehen Sie den Akku aus dem unteren Teil des Akkuhalters **51**.

Tipp Beachten Sie, dass der Schlüssel des Akkuschlusses auch zum Entriegeln des Fahrradschlusses verwendet wird. Wir empfehlen Ihnen, den Schlüssel niemals im Akkuschluss zurückzulassen, um einen Diebstahl des E-Bikes zu verhindern.



Abbildung 20: Entsperrung des E-Bikes

! Nehmen Sie Ihren Akku immer aus dem Rahmen, wenn Sie das Fahrrad für längere Zeit oder in risikoreichen Gegenden abstellen. Es ist ein teures Ersatzteil und es besteht immer die Möglichkeit, dass er gestohlen wird.

5.6.3 Ein- und Ausschalten des E-Bikes

Es gibt mehrere Möglichkeiten, das E-Bike einzuschalten:

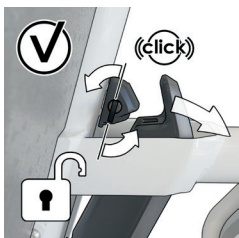
1. Wenn das Display noch nicht in den Halter eingesetzt ist (im Falle eines Intuvia-Displays):
 - a. Schalten Sie das Display ein und setzen Sie es in die Halterung. Das E-Bike schaltet sich automatisch ein.
 - b. Setzen Sie das Display in die Halterung ein. Schalten Sie das Display ein.
2. Wenn das Display bereits in der Halterung ist:
 - a. Schalten Sie den E-Bike-Akku ein (siehe Abschnitt 5.6.3).
 - b. Schalten Sie das Display ein (siehe Abbildung 21).

! Dies erfolgt unter der Voraussetzung, dass ein geladener E-Bike-Akku in die Akkuhalterung eingesetzt und der Geschwindigkeitssensor ordnungsgemäß angeschlossen ist.

! Wird das E-Bike richtig eingeschaltet, so wird „m/h“ oder „km/h“ auf dem Bildschirm des Intuvia- und Purion-Displays angezeigt.

Es gibt mehrere Möglichkeiten, das E-Bike auszuschalten:

- Schalten Sie das Display aus (siehe Abbildung 21).
- Schalten Sie den E-Bike-Akku aus (siehe Abschnitt 5.6.3).
- Entfernen Sie das Display aus seiner Halterung (im Falle eines Intuvia-Displays) (siehe Abschnitt 5.6.1).

! Wird ca. 10 Minuten lang keine Leistung aus dem E-Bike bezogen (z. B. weil sich das E-Bike nicht bewegt) und für ca. 10 Minuten keine Taste auf dem Display gedrückt, so schaltet sich das E-Bike und damit auch der E-Bike-Akku automatisch ab, um Energie zu sparen.

! Das E-Bike kann jederzeit durch Ausschalten des E-Bikes auch wie ein normales Fahrrad ohne Unterstützung gefahren werden. Beachten Sie bitte, dass die Lichter beim Ausschalten des E-Bikes nicht funktionieren. Stellen Sie die Unterstützungsstufe auf OFF, wenn Sie ohne Unterstützung fahren möchten, aber die Beleuchtung weiterhin funktionieren soll.



Abbildung 21: Ein- und Ausschalten des Displays

5.6.4 Ein- und Ausschalten des E-Bike-Akkus

Der E-Bike-Akku wird wie folgt eingeschaltet:

1. Drücken Sie die Ein/Aus-Taste **53** des Akkus **54**.
Die LEDs der Anzeige **52** leuchten auf und zeigen gleichzeitig den Ladezustand an.

Der Akku wird wie folgt ausgeschaltet:

1. Drücken Sie die Ein/Aus-Taste **53** des Akkus **54**.
Die LEDs der Anzeige **52** erlöschen. Damit wird auch das E-Bike ausgeschaltet.

! Bei einer Kapazität des E-Bike-Akkus unter 5 % leuchtet keine LED der Ladekontrollanzeige **52** auf. Sie ist auf dem Display nur sichtbar, wenn das E-Bike eingeschaltet ist.

! Wird ca. 10 Minuten lang keine Leistung aus dem E-Bike-Antrieb bezogen (z. B. weil sich das E-Bike nicht bewegt) und keine Taste auf dem Display oder der Bedienungseinheit des E-Bikes gedrückt, so schaltet sich das E-Bike und damit auch der E-Bike-Akku automatisch ab, um Energie zu sparen.

5.7 Abstellen des E-Bikes oder eine Fahrt machen

Wenn Sie das Fahrrad abstellen wollen, stützen Sie es bitte mit dem Ständer ab. Das Fahrrad wird wie folgt auf den Ständer aufgesetzt:

1. Steigen Sie vom E-Bike ab.
2. Stellen Sie sich auf eine Seite des E-Bikes.
3. Halten Sie die Griffe **110** – eine Hand auf jedem Griff (siehe Schritt 1 in Abbildung 22) – und drücken Sie das Ende des Ständers **13** mit Ihrem Fuß nach unten (siehe Schritt 2 in Abbildung 22). Ziehen Sie das Fahrrad gleichzeitig mit einer Hand auf jedem Griff nach hinten (siehe Schritt 3 in Abbildung 22).

⚠ Stellen Sie Ihr Fahrrad auf Neigungen niemals so ab, dass die Vorderseite nach unten zeigt (auch nicht bei kleinen Gefällen). Der Ständer könnte durch das Gewicht des Fahrrads allein oder durch einen kleinen Stoß nachgeben und Ihr Fahrrad umfallen.

⚠ Ziehen Sie das Fahrrad niemals nach hinten, um es vom Ständer zu bewegen. Dadurch bewegt sich der Ständer in die falsche Richtung, was den Ständermechanismus beschädigen kann.

! Das E-Bike muss nicht ausgeschaltet werden, bevor es auf den Ständer gestellt wird.

! Lassen Sie Intuvia-Display oder Akku niemals am E-Bike, wenn Sie das E-Bike abstellen, um einen Diebstahl des Displays und/oder des Akkus zu verhindern.

! Nehmen Sie Rücksicht auf die Umgebung, wenn Sie Ihr Fahrrad abstellen. Blockieren Sie nicht die Straße oder den Bürgersteig. Schließen Sie Ihr Fahrrad nicht an Fahrräder an, die nicht Ihnen gehören.



Abbildung 22: Abstützen des Fahrrads auf dem Ständer

Um das E-Bike vom Ständer zu nehmen, um eine Fahrt zu unternehmen, gehen Sie wie folgt vor:

1. Entriegeln Sie das Fahrrad (siehe Abschnitt 7.1).

⚠ **Entriegeln Sie stets Ihr Fahrrad, bevor Sie es vom Ständer nehmen. Das Schloss kann die Speichen Ihres Hinterrads verbiegen, wenn sich das Rad zu drehen beginnt.**

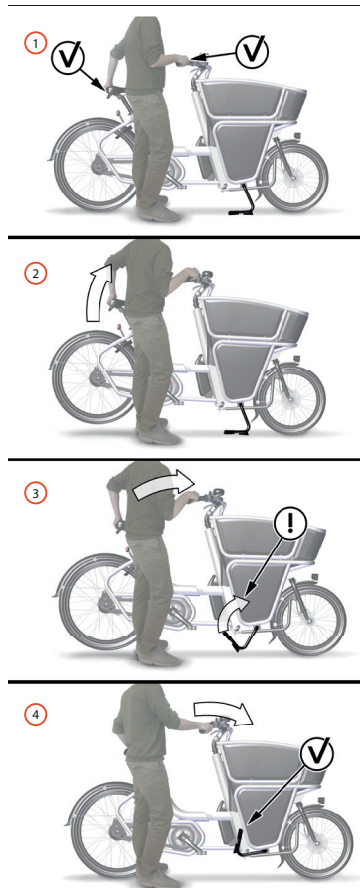
2. Stellen Sie sich auf eine Seite des Fahrrads.
3. Halten Sie den nächstgelegenen Griff **110** mit einer Hand (siehe Schritt 1 in Abbildung 23).
4. Ziehen Sie den Griff unter dem Sattel **25** mit der anderen Hand nach oben (siehe Schritt 2 in Abbildung 23).
5. Schieben Sie das Fahrrad nach vorne. Der gefederte Ständer dreht sich nach oben und ist somit nicht mehr im Weg (siehe Schritt 3 und 4 in Abbildung 23).

⚠ **Befindet sich eine schwere Last in der EPP-Box, kann zum Vorwärtsschieben ein zusätzlicher Druck mit dem Knie gegen die Box erforderlich sein.**

⚠ **Wenn der Ständer seine nach oben gedrehte Position nicht beibehält, kann dies an einem technischen Problem liegen. Bitte wenden Sie sich an Ihren Urban Arrow-Händler, um eine Wartung durchzuführen.**



Abbildung 23: Einklappen des Fahrradständers

5.7.1 Falsche Position des Ständers

Es kann passieren, dass der Ständer in eine falsche Position gerät. Zum Beispiel, wenn Sie das Fahrrad nach hinten ziehen während Sie versuchen, es vom Ständer zu bewegen.

Beachten Sie Abbildung 24, um die richtige und falsche Position zu erkennen.

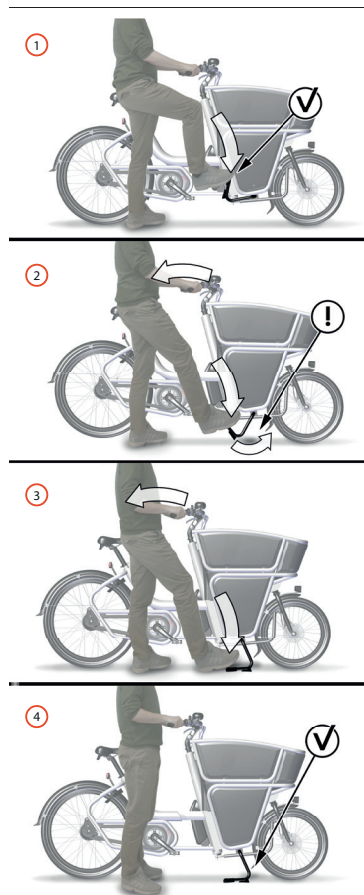

Abbildung 24: Richtige und falsche Ständerpositionen

Eine falsche Position des Ständers wird wie folgt korrigiert:

1. Heben Sie das Hinterrad an, damit sich der Ständer frei drehen kann. Der Ständer dreht sich automatisch in die richtige Position.

- ! **Wenn sich der Ständer nicht in die richtige Position dreht, liegt ein mechanisches Problem vor. Wenden Sie sich an Ihren Urban Arrow-Händler, um das Problem zu beheben.**

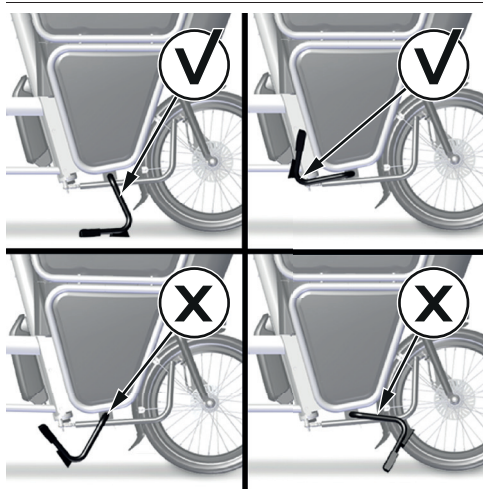
5.8 Ein-/Ausschalten der Fahrradleuchten

Ihr E-Bike hat ein Vorder- und ein Rücklicht. Es wird empfohlen, die Beleuchtung immer – auch tagsüber – eingeschaltet zu haben. Die dadurch erhöhte Sichtbarkeit für andere Verkehrsteilnehmer wird Ihre Sicherheit erhöhen.

- ! **Decken Sie während der Fahrt niemals die Reflektoren oder die Leuchten ab. Das kann zu schlechter Sichtbarkeit im Verkehr führen, was Kollisionen und/oder Unfälle verursachen kann. Wenden Sie sich immer an Ihren Urban Arrow-Händler, falls einer der Reflektoren fehlt, um ihn zu ersetzen. Wenden Sie sich immer an Ihren Urban Arrow-Händler, wenn die Leuchten nicht mehr funktionieren oder sich nicht wie beschrieben einschalten lassen.**

- ! **Die Leuchten werden nicht abgeschaltet, wenn der Akku leer ist. Sie funktionieren auch noch viele Stunden nach dem Ende der elektrischen Unterstützung. Sie werden genügend Zeit haben, um sicher nach Hause zu kommen, falls der Akku während der Fahrt leer werden sollte.**

In diesem Abschnitt erklären wir, wie Sie das Licht einschalten. Das hängt von der Art des Displays an Ihrem Fahrrad ab.

Die Leuchten werden mit dem *Intuvia*-Display wie folgt eingeschaltet:

1. Drücken Sie die Ein/Aus-Taste **83** auf dem Display, um das E-Bike einzuschalten (siehe Abschnitt 5.6.3 bezüglich der Anforderungen).
2. Drücken Sie die Lichttaste **72**, um das Licht einzuschalten. Der Text „*Licht an*“ wird für ca. 1 Sekunde auf dem Display angezeigt. Das Beleuchtungssymbol **70** wird auf dem Display angezeigt, wenn das Licht eingeschaltet ist.

 **Das Ein- und Ausschalten der Fahrradbeleuchtung hat keinen Einfluss auf die Hintergrundbeleuchtung des Displays.**

 **Wenden Sie sich bitte an Ihren Urban Arrow-Händler, falls das Vorder- und Rücklicht nicht gleichzeitig oder gar nicht eingeschaltet werden.**

Es gibt mit einem *Intuvia*-Display mehrere Möglichkeiten, das Licht auszuschalten. Die Leuchten werden mit dem *Intuvia*-Display wie folgt ausgeschaltet:

- Drücken Sie die Ein/Aus-Taste **83** auf dem Display. Das Beleuchtungssymbol **70** wird auf dem Display ausgeblendet.
- Schalten Sie das E-Bike aus (siehe Abschnitt 5.6.3).
- Entfernen Sie das Display vom E-Bike (siehe Abschnitt 5.6.1).

Die Leuchten werden mit dem *Purion*-Display wie folgt eingeschaltet:

1. Drücken Sie die Ein/Aus-Taste **113** auf dem Display, um das E-Bike einzuschalten (siehe Abschnitt 5.6.3 bezüglich der Anforderungen).

2. Drücken Sie 1 bis 2,5 Sekunden lang die „+“-Taste **94**, um das Licht einzuschalten. Das Beleuchtungssymbol **107** wird auf dem Display angezeigt, wenn das Licht eingeschaltet ist.

 **Das Ein- und Ausschalten der Fahrradbeleuchtung hat keinen Einfluss auf die Hintergrundbeleuchtung des Displays.**

 **Wenden Sie sich bitte an Ihren Urban Arrow-Händler, falls das Vorder- und Rücklicht nicht gleichzeitig oder gar nicht eingeschaltet werden.**

Die Leuchten werden mit dem *Purion*-Display wie folgt ausgeschaltet:

1. Drücken Sie länger als 2,5 Sekunden die „+“-Taste **94**, um das Licht auszuschalten. Das Beleuchtungssymbol **107** wird auf dem Display ausgeblendet.

5.9 Stromversorgung externer Geräte über USB-Anschluss des Intuvia-Displays

Mit dem USB-Anschluss am Intuvia können Sie die meisten Geräte betreiben und aufladen, deren Stromversorgung über USB möglich ist (z. B. verschiedene Mobiltelefone).

 **Der USB-Anschluss auf dem Purion-Display dient nur zu Wartungszwecken.**

Ihr externes Gerät wird wie folgt über das Display mit Strom versorgt:

1. Falls Sie ein *Intuvia*-Display haben: Setzen Sie das Display in die Displayhalterung **41**. Im Abschnitt 5.6.1 finden Sie entsprechende Anweisungen.
2. Setzen Sie den Akku in die Akkuhalterung ein. Im Abschnitt 5.6.2 finden Sie entsprechende Anweisungen.
3. Öffnen Sie die Schutzkappe des USB-Anschlusses **67**.
4. Verbinden Sie den USB-Anschluss des externen Geräts mit dem USB-Anschluss **66**. Verwenden Sie das USB-Ladekabel Micro A - Micro B (erhältlich bei Ihrem Urban Arrow E-Bike-Händler).

 **Sobald Sie das externe Gerät an Ihr Display anschließen, wird der Text „USB verbunden“ auf dem Bildschirm des Displays angezeigt.**

Um den Text „USB verbunden“ vom Bildschirm auszublenden, drücken Sie die i-Taste **71**. Um den Text nochmals zu sehen, drücken Sie mehrmals die i-Taste, bis der Text erneut angezeigt wird.

5. Schließen Sie die Schutzkappe des USB-Anschlusses, nachdem Sie das externe Gerät getrennt haben.

 **Ein USB-Anschluss ist keine wasserdichte Steckverbindung. Feuchtigkeit kann zu interner Beschädigung des Displays führen. Verschließen Sie den USB-Anschluss immer vollständig mit der Schutzkappe **67**. Schließen Sie niemals ein externes Gerät an, wenn Sie im Regen fahren.**

6 Ändern der Einstellungen während der Fahrt

Einige Einstellungen können während der Fahrt geändert werden. Dazu gehören: Schalten der Gänge, Ändern des Unterstützungsgrads und Ein- und Ausschalten der Schiebehilfe. Bei stehendem Fahrrad kann eine Reihe von Display-Funktionen zurückgesetzt werden. In den folgenden Abschnitten wird erläutert, wie Sie die vorstehend genannten Einstellungen ändern können.

6.1 Schalten der Gänge

Die Gänge werden wie folgt eingestellt:

- a. Schalten Sie in einen niedrigeren Gang (vor dem Losfahren oder Bergauffahren), indem Sie den Griffschalter **77** oder **109** im Uhrzeigersinn stufenlos verstellen (siehe Abbildung 25).

 **Das Wählen eines niedrigeren Gangs entlastet den Antriebsstrang und verstärkt Ihre Beschleunigung.**

 **Bei einem Griffschalter mit Griffanzeige wechselt die Abbildung auf der Griffanzeige **77** von einem Fahrrad auf einem Hügel (siehe Abbildung 25).**

- b. Schalten in einen höheren Gang (bei schneller Fahrt oder bergab) durch stufenloses Drehen des Griffschalters **77** oder **109** gegen den Uhrzeigersinn (siehe Abbildung 25).

- ❗ Bei einem Griffschalter mit Griffanzeige wechselt die Abbildung auf der Griffanzeige 77 von einem Fahrrad auf einem Hügel zu einem Fahrrad auf einer (eher) ebenen Fläche (siehe Abbildung 25).
- ❗ Ein Schalten bei stehendem Fahrrad ist möglich, aber nur in einem begrenzten Bereich. Der Widerstand nimmt zu, bis Sie den Hebel nicht weiter drehen können. Versuchen Sie nicht mit Gewalt, den Hebel über diesen Punkt hinaus zu drehen. Sobald das Fahrrad zu rollen beginnt, können Sie wieder durch den gesamten Getriebebereich schalten.
- ❗ Unabhängig von der Art des Getriebes wird empfohlen, beim Schalten das Treten der Pedale kurzzeitig zu unterbrechen. Das erleichtert das Schalten und reduziert den Verschleiß des Antriebsstrangs.
- ❗ Die Wahl eines niedrigeren Gangs beim Losfahren reduziert die Belastung der Antriebskomponenten und erhöht die Lebensdauer Ihres Fahrrads. Die Wahl des richtigen Gangs wirkt sich auch positiv auf die Reichweite Ihres Akkus aus.



Abbildung 25: Schalten in einen leichteren (niedrigeren) oder schwereren (höheren) Gang

6.1.1 Schaltempfehlung auf dem Intuvia-Display

Auf Ihrem Intuvia-Display erhalten Sie Schaltempfehlungen, um sicherzustellen, dass Sie den richtigen Gang benutzen. Die Wahl des richtigen Gangs erhöht Geschwindigkeit und Reichweite bei gleicher Tretkraft. Wenn der Hinweis **63** angezeigt wird, sollten Sie in einen höheren Gang mit geringerer Trittfrequenz schalten. Wenn der Hinweis **64** angezeigt wird, sollten Sie in einen niedrigeren Gang mit höherer Trittfrequenz schalten.

6.2 Unterstützungsgrad ändern

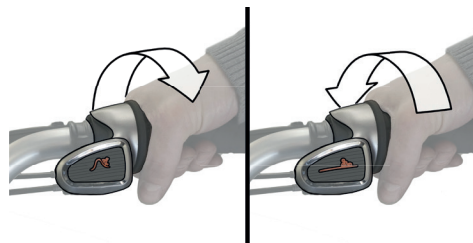
Der elektrische Antrieb des E-Bikes unterstützt Sie beim Treten. Der Unterstützungsgrad kann während der Fahrt oder bei stehendem Fahrrad geändert werden. Sie können Ihr E-Bike auch wie ein normales Fahrrad ohne Unterstützung fahren.

! Bei einem *Intuvia*-Display wird der Text „Active Line“ kurz auf dem Display angezeigt, wenn der elektrische Antrieb aktiviert wird.

Die folgenden Unterstützungsniveaus sind verfügbar:

Keine Unterstützung	OFF	Die Motorunterstützung ist ausgeschaltet und das E-Bike kann wie ein normales Fahrrad genutzt werden. Bei diesem Unterstützungsgrad kann die Schiebehilfe nicht aktiviert werden.
	ECO	Effektive Unterstützung bei optimaler Effizienz für maximale Reichweite.
	TOUR	Einheitliche Unterstützung für Touren mit großer Reichweite.
	SPORT	Leistungsstarke Unterstützung sowohl für sportliches Fahren als auch für den Stadtverkehr.
Maximale Unterstützung	TURBO	Maximale Unterstützung, unterstützt höchste Trittfrequenz, für sportliches Fahren.

Der Unterstützungsgrad wird mit dem *Intuvia*-Display wie folgt geändert:

- Umschalten auf einen höheren Unterstützungsgrad durch Drücken der „+“-Taste **88** auf der Bedienungseinheit, bis der gewünschte Unterstützungsgrad auf der Anzeige **69** eingeblendet wird.

- Umschalten auf einen niedrigeren Unterstützungsgrad durch Drücken der „-“-Taste **86** auf der Bedienungseinheit, bis der gewünschte Unterstützungsgrad auf der Anzeige **69** eingeblendet wird.

Der Unterstützungsgrad wird mit dem *Purion*-Display wie folgt geändert:

- Umschalten auf einen höheren Unterstützungsgrad durch Drücken der „+“-Taste **94** für weniger als 1 Sekunde, bis der gewünschte Unterstützungsgrad auf der Anzeige **103** eingeblendet wird.
- Umschalten auf einen niedrigeren Unterstützungsgrad durch Drücken der „-“-Taste **93** für weniger als 1 Sekunde, bis der gewünschte Unterstützungsgrad auf der Anzeige **103** eingeblendet wird.

! Wenn das Display auf **TRIP**, **TOTAL** oder **RANGE** eingestellt ist, wird die ausgewählte Unterstützung bei einem Wechsel des Unterstützungsgrads nur für ca. 1 Sekunde angezeigt.

6.3 Schiebehilfe-Modus ein- und ausschalten

Die Schiebehilfe erleichtert das Schieben des E-Bikes. Die Geschwindigkeit in dieser Funktion ist abhängig vom eingestellten Gang und darf 6 km/h (max.) nicht überschreiten. Je niedriger der eingestellte Gang, desto geringer die Geschwindigkeit der Schiebehilfe (bei voller Leistung). Die Art und Weise, wie die Schiebehilfe ein- oder ausgeschaltet wird, hängt von der Art des Displays Ihres Fahrrads ab.

 Die Kurbeln mit den Pedalen drehen sich, wenn die Schiebehilfe eingeschaltet ist. Achten Sie darauf, dass Ihre Beine einen ausreichenden Abstand zu den Kurbeln mit den Pedalen haben. Es besteht Verletzungsgefahr.

 Verwenden Sie die Schiebehilfe niemals bei verriegeltem Fahrrad. Dies kann zu einer Beschädigung der Speichen führen.

6.3.1 Ein- und Ausschalten der Schiebehilfe mit einem Intuvia-Display

Die Schiebehilfe wird bei einem *Intuvia*-Display wie folgt eingeschaltet:

1. Halten Sie die Geh-Taste **89** auf der Bedienungseinheit gedrückt. Der elektrische Antrieb ist eingeschaltet.

 Die Schiebehilfe kann nicht im OFF-Unterstützungsgrad aktiviert werden.

Es gibt mehrere Situationen, in denen sich die Schiebehilfe des *Intuvia*-Displays abschaltet:

1. Beim Loslassen der Geh-Taste **89**.
2. Falls die Räder des E-Bikes blockiert werden (z. B. durch Bremsen oder Auftreffen auf ein Hindernis).
3. Wenn die Geschwindigkeit Ihres E-Bikes 6 km/h übersteigt.

6.3.2 Ein- und Ausschalten der Schiebehilfe mit einem Purion-Display

Die Schiebehilfe wird bei einem *Purion*-Display wie folgt eingeschaltet:

1. Drücken Sie weniger als 1 Sekunde lang die Geh-Taste **105**. Die Schiebehilfe ist aktiviert.
2. Halten Sie die „+“-Taste **94** innerhalb von 3 Sekunden nach der Aktivierung gedrückt. Der elektrische Antrieb ist eingeschaltet.

 Die Schiebehilfe kann nicht im OFF-Unterstützungsgrad aktiviert werden.

Es gibt mehrere Situationen, in denen sich die Schiebehilfe des *Purion*-Displays abschaltet:

1. Wenn Sie die „+“-Taste **94** loslassen.
2. Falls die Räder des E-Bikes blockiert werden (z. B. durch Bremsen oder Auftreffen auf ein Hindernis).
3. Wenn die Geschwindigkeit Ihres E-Bikes 6 km/h übersteigt.

6.4 Zurücksetzen der Display-Funktionen

In diesem Abschnitt wird erklärt, wie Sie eine Reihe von Anzeigefunktionen je nach Art des Displays an Ihrem Fahrrad zurücksetzen können.

6.4.1 Zurücksetzen der Anzeigefunktionen mit einem Intuvia-Display

Mit dem Intuvia-Display können folgende Werte zurückgesetzt werden: Fahrstrecke, Fahrzeit, Durchschnittsgeschwindigkeit, Höchstgeschwindigkeit und Reichweite.

Die Werte für Fahrstrecke, Fahrzeit und Durchschnittsgeschwindigkeit werden auf dem Intuvia-Display wie folgt auf Null zurückgesetzt:

1. Drücken Sie mehrfach die i-Taste **71** auf dem Display oder die i-Taste **87** auf der Bedienungseinheit, bis eine der Funktionen „Fahrzeit“, „Strecke“ oder „Durchschnitt“ angezeigt wird.
2. Halten Sie die Reset-Taste **84** gedrückt, bis die Anzeige auf Null gesetzt wird.
Damit werden auch die Werte der beiden anderen Funktionen zurückgesetzt.

Der Wert der Höchstgeschwindigkeit wird wie folgt auf Null zurückgesetzt:

1. Drücken Sie mehrfach die i-Taste **71** auf dem Display oder die i-Taste **87** auf der Bedienungseinheit, bis die Funktion „Maximal“ angezeigt wird.
2. Halten Sie die Reset-Taste **84** gedrückt, bis die Anzeige auf Null gesetzt wird.

Die Reichweite wird wie folgt auf die Werkseinstellung zurückgesetzt:

1. Drücken Sie mehrfach die i-Taste **71** auf dem Display oder die i-Taste **87** auf der Bedienungseinheit, bis die Funktion „Reichweite“ angezeigt wird.
2. Halten Sie die Reset-Taste **84** gedrückt, bis die Anzeige auf die Werkseinstellung zurückgesetzt ist.

6.4.2 Zurücksetzen der Display-Funktionen mit einem Purion-Display

Mit dem Purion-Display können die Fahrstrecke und die Reichweite des Akkus zurückgesetzt werden.

Die Fahrstrecke wird wie folgt auf Null zurückgesetzt:

1. Drücken Sie 1 bis 2,5 Sekunden lang die „-“-Taste **93**, bis der gewünschte Unterstützungsgrad TRIP auf der Anzeige **96** eingeblendet wird.
2. Halten Sie die „-“-Taste **93** und die „+“-Taste **94** 2,5 Sekunden lang gleichzeitig gedrückt. Der Text „Reset“ wird zunächst angezeigt. Der Wert der Fahrstrecke wird auf Null gesetzt.

Die Reichweite des Akkus wird wie folgt auf Null zurückgesetzt:

1. Drücken Sie 1 bis 2,5 Sekunden lang die „-“-Taste **93**, bis der gewünschte Unterstützungsgrad RANGE auf der Anzeige **98** eingeblendet wird.

- Halten Sie die „-“-Taste **93** und die „+“-Taste **94** 2,5 Sekunden lang gleichzeitig gedrückt. Der Text „Reset“ wird zunächst angezeigt. Die Reichweite des Akkus wird auf Null gesetzt.

6.5 Zurücksetzen der Fehlercode-Anzeigen

Die Komponenten des E-Bikes werden kontinuierlich und automatisch überwacht. Wird ein Fehler festgestellt, so wird der entsprechende Fehlercode auf der Textanzeige **74** des *Intuvia*-Displays und **103** des *Purion*-Displays angezeigt.



Je nach Art des Fehlers kann sich der elektrische Antrieb automatisch abschalten. In diesem Fall ist das Radfahren weiter möglich, aber es gibt keine Tretunterstützung in diesem Fehlermodus. Bringen Sie Ihr E-Bike zu Ihrem Urban Arrow-Händler, um es so schnell wie möglich reparieren zu lassen.

Die Fehlercodeanzeigen auf dem Display werden wie folgt zurückgesetzt:

- Drücken Sie eine beliebige Taste auf dem *Intuvia*-Display **38** oder dem *Purion*-Display **111**, um zur Standardanzeige zurückzukehren.
Je nach Fehlercode erscheint die Anzeige nach dem Aus- und Einschalten des E-Bikes wieder auf dem Display.

7 Nach der Fahrt

7.1 Schlösser

Ihr E-Bike ist mit zwei Schlössern ausgestattet: ein Schloss am hinteren Rahmen und ein Schloss am Akku. Diese beiden Schlösser haben den gleichen Schlüssel. Schließen Sie das Fahrrad mithilfe des Radschlusses und vorzugsweise mit einem zusätzlichen Schloss ab, um das E-Bike an einem ortsfesten Gegenstand zu sichern. Das reduziert die Wahrscheinlichkeit eines Diebstahls.



Tippen Sie sich Hersteller und Nummer des Schlüssels.



Bei einem Verlust der Schlüssel wenden Sie sich bitte an Ihren Urban Arrow-Händler oder besuchen Sie www.fietsleutels.nl

Das Rahmenschloss wird wie folgt geschlossen:

- Stellen Sie das E-Bike auf den Ständer (siehe Absatz 5.7). Damit wird eine Beschädigung der Speichen beim Schließen des Rahmenschlusses vermieden.
- Drehen Sie den Schlüssel **50 20** bis 30 Grad im Uhrzeigersinn (keine volle Umdrehung) und halten Sie ihn in dieser Position (siehe Abbildung 26).
- Drücken Sie gleichzeitig den Hebel auf der gegenüberliegenden Seite des Schlosses nach unten, bis der Stift in seiner Endposition einrastet. Der Schlüssel wird freigegeben (siehe Abbildung 27).



Wenn der Stift auf eine Speiche trifft, drehen Sie das Rad bitte leicht.

- Ziehen Sie den Schlüssel aus dem Schloss (und bewahren Sie ihn an einem sicheren Ort auf).



Abbildung 26: Drehen Sie den Schlüssel um 20 bis 30 Grad im Uhrzeigersinn.



Abbildung 27: Drücken Sie den Hebel nach unten.

Das Rahmenschloss wird wie folgt geöffnet:

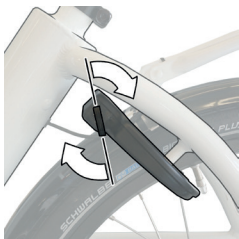
- Stellen Sie das E-Bike auf den Ständer (siehe Absatz 5.7).
- Stecken Sie den Schlüssel **50** in das Rahmenschloss.

- Drehen Sie den Schlüssel gegen den Uhrzeigersinn. Der Stift ist federgespannt und kehrt automatisch in seine entriegelte Position zurück.

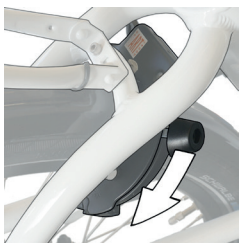

Der Schlüssel verbleibt im Schloss, wenn das Schloss geöffnet ist. Er kann nicht herausgenommen werden.

7.2 Aufladen des E-Bike-Akkus

Bevor Sie den E-Bike-Akku zum ersten Mal verwenden, müssen Sie den Akku überprüfen, bevor Sie ihn vollständig aufladen können. Die Überprüfung wird wie folgt durchgeführt:

- Drücken Sie die Ein/Aus-Taste **53**, um den Akku einzuschalten. Mindestens eine der LEDs leuchtet auf.



Sollte keine LED der Ladekontrollanzeige 52 leuchten, so könnte der Akku beschädigt sein. Wenden Sie sich bitte an Ihren Urban Arrow-Händler.

Es gibt zwei Möglichkeiten, den E-Bike-Akku zu laden (siehe Abbildung 28):

- Aufladen, während sich der Akku in der Akkuhalterung des E-Bikes befindet.
- Aufladen des Akkus, nachdem Sie ihn vom E-Bike entfernt haben.

! Prüfen Sie vor jedem Gebrauch das Ladegerät, das Kabel und den Stecker. Falls Schäden festgestellt werden, verwenden Sie das Akkuladegerät bitte nicht. Beschädigte Ladegeräte, Kabel und Stecker erhöhen das Risiko eines Stromschlags. Öffnen Sie das Ladegerät niemals selbst. Wenden Sie sich bitte an Ihren Urban Arrow-Händler, wenn Ihr Ladegerät beschädigt ist.

! Halten Sie das Ladegerät sauber. Verunreinigungen können zu einem Stromschlag führen.

! Schützen Sie das Ladegerät stets vor Regen oder Feuchtigkeit. In ein Akkuladegerät eindringendes Wasser erhöht das Risiko eines Stromschlags.

! Auf der Unterseite des Ladegeräts ist ein Aufkleber in englischer Sprache angebracht (siehe 32 in Abbildung 1). Darauf steht: NUR mit BOSCH Lithium-Ionen-Akkus verwenden.

! Schützen Sie das Ladegerät vor Regen oder Feuchtigkeit aus. Falls Wasser in ein Ladegerät eindringt, besteht die Gefahr eines Stromschlags.

! Seien Sie vorsichtig, wenn Sie das Ladegerät während des Ladevorgangs berühren. Tragen Sie Schutzhandschuhe. Vor allem bei hohen Umgebungstemperaturen kann sich das Ladegerät stark erwärmen.



Abbildung 28: Laden eines Akkus

! Der E-Bike-Akku ist mit einer Temperaturkontrollanzeige ausgestattet, die das Laden nur in einem Temperaturbereich zwischen 0 °C und 40 °C ermöglicht. Der Akku kann jederzeit wieder aufgeladen werden, ohne seine Lebensdauer zu verkürzen und der Ladevorgang kann unterbrochen werden, ohne dass der Akku beschädigt wird.

! Während des Ladevorgangs ist der elektrische Antrieb deaktiviert.

! Der E-Bike-Akku darf während des Ladevorgangs nicht unbeaufsichtigt bleiben.

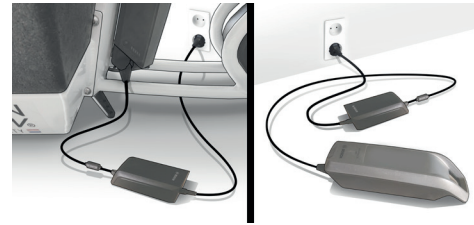
Der E-Bike-Akku wird in der Akkuhalterung wie folgt aufgeladen:

1. Drücken Sie die Ein/Aus-Taste **53**, um den Akku abzuschalten.
2. Reinigen Sie die Abdeckung der Ladebuchse **56**. Vermeiden Sie Verschmutzungen der Ladebuchse und der Kontakte beispielsweise durch Sand oder Erde.
3. Heben Sie die Abdeckung der Ladebuchse an.

4. Stecken Sie den Ladestecker **29** in die Ladebuchse **55** am unteren Teil des Akkualters (siehe Abbildung 29).
 5. Stecken Sie den Ladestecker **33** des Netzkabels in die Ladebuchse **30** des Ladegeräts.
 6. Schließen Sie das Netzkabel des Akkuladegeräts an das Stromnetz an. Der Ladevorgang beginnt.
- Tipp** Weitere Informationen zum Ladezustand und zur Vorgehensweise nach dem Laden finden Sie auf den folgenden Seiten.



Abbildung 29: Einstecken des Ladegerätsteckers in die Ladebuchse am unteren Teil der Akkualterung

Der E-Bike-Akku wird nach dem Entfernen aus dem E-Bike wie folgt aufgeladen:

1. Legen Sie den Akku auf eine saubere Oberfläche. Vermeiden Sie vor allem eine Verschmutzung der Ladebuchse und der Kontakte, z. B. durch Sand oder Erde.
 2. Drücken Sie die Ein/Aus-Taste **53**, um den Akku abzuschalten.
 3. Entfernen Sie den Akku aus der Halterung (siehe Abschnitt 5.6).
 4. Stecken Sie den Ladestecker **29** des Ladegeräts in die Buchse (siehe Abbildung 30) am Akku.
 5. Schließen Sie das Netzkabel des Akkuladegeräts an das Stromnetz an. Der Ladevorgang beginnt.
- Tipp** Weitere Informationen zum Ladezustand und zur Vorgehensweise nach dem Laden finden Sie im folgenden Abschnitt.



Abbildung 30: Ladegerätstecker in die Ladebuchse am Akku stecken.

Ladezustand des E-Bike-Akkus

Der E-Bike-Akku kann mit oder ohne Display aufgeladen werden. Beim Laden ohne Display kann der Ladevorgang an der Ladekontrollanzeige **52** beobachtet werden. Beim Laden mit dem Display zeigen Balken auf dem Display auch den Fortschritt an.

! **Das Intuvia-Display kann während des Ladevorgangs entfernt oder nach Beginn des Ladevorgangs angebracht werden.**

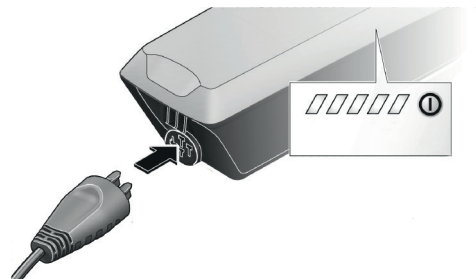
Jede kontinuierlich leuchtende LED an der Ladekontrollanzeige **52** entspricht einer Ladekapazität von ca. 20 %. Eine blinkende LED zeigt das Laden der nächsten 20 % an. Sobald der E-Bike-Akku vollständig geladen ist, erlöschen die LEDs sofort und das Display (falls vorhanden) wird abgeschaltet. Der Ladevorgang ist beendet.

Nach dem Laden

Nach dem Ladevorgang wird wie folgt vorgegangen:

1. Trennen Sie das Ladegerät von der Stromversorgung.
2. Trennen Sie den Akku vom Ladegerät. Der Akku schaltet sich automatisch ab.
3. Falls Sie den Akku geladen haben, während er in die Akkuhalterung in am Fahrrad eingesetzt war, verschließen Sie die Ladebuchse vorsichtig mit der Abdeckung, damit kein Schmutz oder Wasser in die Ladebuchse gelangen kann.

! **Sobald der Akku geladen ist, schaltet er sich ab. Wird das Ladegerät nach dem Laden nicht vom Akku getrennt, so schaltet sich das Ladegerät nach einigen Stunden wieder ein, prüft den Ladezustand des Akkus und beginnt gegebenenfalls erneut mit einem Ladevorgang.**

7.3 Wechseln der Batterien im Purion-Display

Das Purion-Display wird von zwei CR 2016 Knopfzellen mit Spannung versorgt. Wenn auf dem Display der Text „low bat“ angezeigt wird, müssen die beiden Knopfzellen ausgetauscht werden. Die Knopfzellen werden wie folgt ausgetauscht:

1. Lösen Sie die Befestigungsschraube **92** des Displays.
2. Entfernen Sie das Display vom Lenker **115**.
3. Öffnen Sie die Batteriefachabdeckung **90**, indem Sie sie mit einer Münze gegen den Uhrzeigersinn drehen (siehe Abbildung 31).
4. Entfernen Sie die verbrauchten Knopfzellen und legen Sie zwei neue CR 2016-Knopfzellen ein.

! **Beachten Sie, dass die Polarität beim Einsetzen der neuen Knopfzelle korrekt ist.**

5. Schließen Sie den Batteriefachdeckel, indem Sie ihn mit einer Münze im Uhrzeigersinn drehen.
6. Setzen Sie das Display wieder auf den Lenker und befestigen Sie es mit der Befestigungsschraube.



Abbildung 31: Wechseln der Knopfzellen im Purion-Display

7.4 Lagern des E-Bike-Akkus

Wenn Sie Ihr Fahrrad für einen längeren Zeitraum abstellen wollen, empfehlen wir Ihnen, folgende Maßnahmen zu ergreifen:

- Laden Sie den E-Bike-Akku auf ca. 60 % (wenn 3 bis 4 LEDs auf der Ladekontrollanzeige **52** leuchten).
- Nehmen Sie den E-Bike-Akku heraus und nehmen Sie das *Intuvia*-Display ab. Bewahren Sie Akku und Display an einem trockenen und sicheren Ort auf.
- Laden Sie den Akku des *Intuvia*-Displays regelmäßig auf.

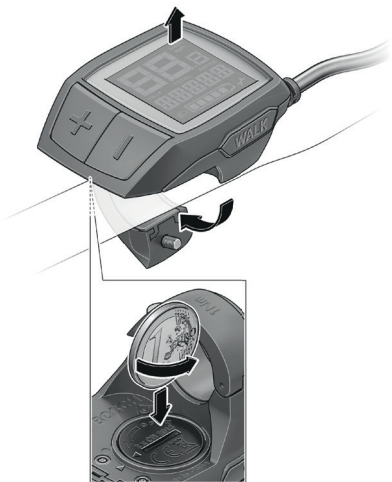
- Prüfen Sie den Ladezustand nach 6 Monaten. Wenn nur eine LED der Ladekontrollanzeige leuchtet, laden Sie den E-Bike-Akku wieder auf ca. 60 % auf.
- Schließen Sie den E-Bike-Akku nicht dauerhaft an das Ladegerät an.
- Lagern Sie den E-Bike-Akku nicht auf dem Fahrrad.
- Bewahren Sie den E-Bike-Akku an einem trockenen, gut belüfteten Ort auf. Schützen Sie den Akku vor Feuchtigkeit und Wasser. Bei ungünstigen Witterungsbedingungen wird z. B. empfohlen, den Akku aus dem E-Bike zu entnehmen und bis zur erneuten Verwendung an einem geschlossenen Ort aufzubewahren.



Sollte der E-Bike-Akku für längere Zeit entladen (leer) gelagert werden, so kann er trotz der geringen Selbstentladung beschädigt werden, und die Akkukapazität kann stark sinken.

Temperatur

Der E-Bike-Akku kann bei Temperaturen zwischen -10 °C und $+60\text{ °C}$ gelagert werden. Achten Sie darauf, dass die maximale Lagertemperatur nicht überschritten wird. Lassen Sie den Akku beispielsweise im Sommer nicht in einem Fahrzeug zurück und lagern Sie ihn vor direkter Sonneneinstrahlung geschützt. Für eine lange Akkulaufzeit ist eine Lagerung des E-Bike-Akkus bei einer Raumtemperatur von ca. 20 °C optimal.

8 Reinigung und Wartung

 **Beachten Sie, dass sich das Display selbst einschalten kann, wenn das E-Bike rückwärts geschoben wird. Durch Drücken der Ein/Aus-Taste auf dem aktivierten Display kann sich der elektrische Antrieb einschalten. Nehmen Sie den Akku aus dem E-Bike, bevor Sie Arbeiten (z. B. Prüfung, Reparatur, Montage, Wartung, Arbeiten an der Kette usw.) am E-Bike vornehmen und bevor Sie das E-Bike mit dem Auto oder per Flugzeug transportieren oder einlagern. Ein unbeabsichtigtes Einschalten des elektrischen Antriebs birgt eine Verletzungsgefahr.**

8.1 Reinigung

- Halten Sie alle Komponenten Ihres E-Bikes sauber, vor allem die Akkukontakte und die entsprechenden Halterungskontakte. Säubern Sie sie vorsichtig mit einem weichen, feuchten Tuch.
Tipp Es wird empfohlen, die Linsen Ihrer Leuchten regelmäßig zu reinigen, um die Lichtleistung zu verbessern.
- Sämtliche Komponenten einschließlich des elektrischen Antriebs dürfen nicht in Wasser eingetaucht oder mit einem Hochdruckreiniger gereinigt werden.
- Die EPP-Box des Shorty-Modells besteht aus einem robusten Formschaummaterial namens EPP (Expanded Polypropylene).

EPP isoliert sehr gut und hat eine gute Verschleißfestigkeit. Regelmäßige Fahrradpflege oder gewöhnliche Haushaltsreinigungsprodukte haben keinen Einfluss auf das Material. Verwenden Sie keine Lösungsmittel.

- Tauchen Sie den E-Bike-Akku niemals in Wasser ein.
- Reinigen Sie Ihr Fahrrad in kürzeren Abständen, falls Sie auf Straßen fahren, die mit Streusalz gestreut wurden. Das Streusalz kann zu Schäden an Teilen Ihres Fahrrads führen.



Tauchen Sie den Akku niemals in Wasser ein und reinigen Sie ihn nicht mit einem Wasserstrahl. Es besteht die Gefahr eines Kurzschlusses, der Brandgefahr verursachen kann.



Die Getriebenabe und der Griffschalter sind abgedichtet und gut gegen die äußere Umgebung geschützt. Verwenden Sie beim Reinigen dieser Teile jedoch niemals Wasser unter Druck (z. B. Hochdruckreiniger oder einen Wasserstrahl), da es ansonsten zu Fehlfunktionen durch eindringendes Wasser kommen kann.



Verwenden Sie niemals aggressive Reinigungsmittel auf den Teilen Ihres E-Bikes. Dies kann zu dauerhaften Schäden am Fahrrad führen.

8.2 Wartung

8.2.1 Prüfen des Geschwindigkeitssensors

Zur Sicherstellung der ordnungsgemäßen Funktion des Geschwindigkeitssensors:

1. Der Abstand zwischen Geschwindigkeitssensor **26** und seinem Geschwindigkeitssensormagneten **27** muss mindestens 5 mm, aber nicht mehr als 17 mm nach einer Raddrehung betragen (siehe Abbildung 32).
Beachten Sie weiter unten in diesem Abschnitt die Informationen, wie Sie den Abstand bei Bedarf einstellen können.
2. Der Geschwindigkeitssensor muss ordnungsgemäß angeschlossen sein.

! Wenden Sie sich an Ihren Urban Arrow-Händler, falls der Geschwindigkeitssensor nicht richtig angeschlossen ist.



Abbildung 32: Abstand zwischen dem Geschwindigkeitssensor und dem Geschwindigkeitssensormagneten

Es erfolgt keine Geschwindigkeitsanzeige auf Ihrem Display, falls der Geschwindigkeitssensor nicht richtig funktioniert. Auf dem Bildschirm Ihres Displays wird der Text „error 503“ angezeigt.

! Sie können weiterhin fahren, wenn der Geschwindigkeitssensor nicht funktioniert, aber es erfolgt keine Tretunterstützung, da der elektrische Antrieb während des Betriebs in diesem Fehlermodus automatisch abgeschaltet ist.

Der Abstand zwischen dem Geschwindigkeitssensormagneten und dem Geschwindigkeitssensor wird wie folgt eingestellt:

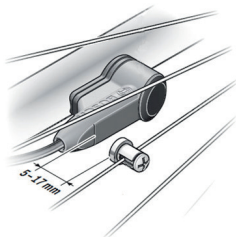
1. Lösen Sie die Schraube des Geschwindigkeitssensormagneten **28**, indem Sie sie gegen den Uhrzeigersinn drehen.
2. Positionieren Sie den Geschwindigkeitssensormagneten **27** so, dass er im richtigen Abstand (mind. 5 mm, max. 17 mm, siehe Abbildung 32) die Markierung des Geschwindigkeitssensors passiert.
3. Befestigen Sie den Geschwindigkeitssensormagneten an der Speiche, indem Sie die Schraube im Uhrzeigersinn drehen.

! Sollte die Geschwindigkeit danach immer noch nicht in der Geschwindigkeitsanzeige angezeigt werden, so wenden Sie sich bitte an Ihren Urban Arrow-Händler.

8.2.2 Reifenpannen

Vorbeugung von Reifenpannen

Neben der Montage von pannensicheren Reifen gibt es weitere Möglichkeiten, um Pannen zu vermeiden. Bitte beachten Sie die folgenden Prüfungs- und Fahrhinweise.

Prüfungen

- Prüfen Sie regelmäßig die Oberfläche Ihrer Reifen, indem Sie die Oberfläche mit Ihrer Hand oder Ihren Fingern abtasten. Dadurch können Sie scharfe Gegenstände aufspüren, die in die Außenschicht des Reifens eingedrungen sind, bevor sie den Schlauch durchstechen. Seien Sie vorsichtig, wenn Sie den Reifen mit bloßen Händen inspizieren.
- Überprüfen Sie den Verschleiß Ihrer Reifen. Das Profil Ihrer Reifen wird mit jeder zurückgelegten Fahrdistanz dünner, was Löcher im Reifen begünstigt.
- Sorgen Sie für den richtigen Reifendruck. Niedrige Reifendrucke erhöhen die Wahrscheinlichkeit, dass Schmutz und Fremdkörper aufgenommen werden. Niedrige Reifendrucke können auch zu Quetschungen führen. Dabei wird der Schlauch beschädigt, wenn er beim Fahren über Unebenheiten zwischen Felge und Reifen eingeklemmt wird. Für den richtigen Reifendruck beachten Sie bitte Abschnitt 5.4.

Fahrhinweise

- Vermeiden Sie es, durch Schlaglöcher zu fahren.
- Vermeiden Sie es, auf Zug- oder Straßenbahngleisen zu fahren. Die Reifen sind breit genug, um nicht vom Gleis erfasst zu werden, aber die Lenkung wird beeinträchtigt.
- Vermeiden Sie Zug- und Straßenbahngleise bei Nässe. Überqueren Sie sie in einem nicht zu spitzen Winkel. Das Gleis kann sehr rutschig sein.
- Vermeiden Sie es, Bordsteine mit zu hoher Geschwindigkeit zu überfahren. Dies kann zu Schäden am Fahrrad führen.
- Am Straßenrand sammelt sich Schmutz an. Vermeiden Sie es, dort zu fahren, sofern der Verkehr genug Platz bietet und es die Situation zulässt.
- Beobachten Sie die Straße und machen Sie einen Bogen um Fremdkörper und Schmutz auf der Straße. Eine sichere Straßenlage ist jedoch wichtiger. Ändern Sie die Richtung nur, wenn Sie den Verkehr um Sie herum kontrolliert haben.

Fahren Sie im Falle einer Reifenpanne nicht weiter. Es besteht eine große Wahrscheinlichkeit, dass Sie den Reifen, das Rad oder sogar den Rahmen beschädigen. Steigen Sie vom Fahrrad ab und schieben Sie es nach Hause.



Das Fahren mit einem beschädigten Reifen kann zu einer erheblich schlechteren Straßenhaftung führen, was zu einem Verlust der Kontrolle über das Fahrrad führen kann. Fahren Sie niemals weiter, wenn ein Reifen beschädigt ist.

Zu Hause können Sie:

- die Reifenpanne selbst beheben, falls das Loch *leicht lokalisiert* ist: Verwenden Sie ein Reparaturset und befolgen Sie die dazugehörigen Anweisungen.
- die Reifenpanne selbst beheben, falls das Loch *nicht leicht lokalisiert* ist: Nehmen Sie das Rad aus dem Rahmen und beheben Sie das Problem. Im nächsten Absatz finden Sie weitere Informationen dazu, wie Sie das Vorder- oder Hinterrad ausbauen können.

! Sie müssen ein sicherer und erfahrener Heimwerker sein, um das Hinterrad aus dem Rahmen zu entfernen.

- Wenden Sie sich an einen professionellen Fahrradmechaniker (vorzugsweise einen Urban Arrow-Händler), der die Reifenpanne für Sie beheben kann.

Entfernen des Vorderrads

Eine Anleitung zum Ausbau des Vorderrades finden Sie unter folgendem Link: www.youtube.com/urbanarrowcom

Entfernen des Hinterrads

! Sie müssen ein sicherer und erfahrener Heimwerker sein, um das Hinterrad aus dem Rahmen zu entfernen. Für Anweisungen zum Ausbau des Hinterrads bei einem Fahrrad mit Scheiben- oder Rollenbremse beachten Sie bitte den nachstehenden Link: www.youtube.com/urbanarrowcom

8.2.3 Wartungskontrolle

Wenn Sie Ihr E-Bike bei Ihrem Urban Arrow-Händler warten lassen, werden alle notwendigen Wartungsarbeiten von Ihrem Händler durchgeführt. Zwischen den Wartungsarbeiten können Sie jedoch die nachstehenden Kontrollen regelmäßig selbst ausführen, um mögliche Probleme zu erkennen:

- Überprüfen der Reifen auf Verschleiß und Beschädigung: Ein abgenutzter Reifen kann durch Prüfung des Profils erkannt werden. Wenn das Muster in der Mitte des Profils nicht mehr sichtbar ist (kein Unterschied zwischen abgesenktem und angehobenem Material), ist der Reifen abgenutzt und sollte ersetzt werden (siehe Abbildung 33). Wenn Sie lange oder tiefe Risse bemerken, sollte der Reifen ausgetauscht werden, selbst wenn das Profil noch nicht abgenutzt ist. Wenden Sie sich an Ihren Urban Arrow-Händler, um das richtige Ersatzteil zu erhalten.



Abbildung 33: Reifenverschleiß

- Reifendruck prüfen: Das Fahren mit einem zu niedrigen Reifendruck beschädigt den Reifen. In den Seitenwänden entstehen Risse, die nicht repariert werden können. Manchmal reichen ein paar hundert Kilometer bei zu niedrigem Druck aus, um die Reifen zu zerstören. Der richtige Reifendruck sollte folgende Werte aufweisen:

a. Vorderrad: 2,4-3,5 bar

b. Hinterrad: 3-4 bar

Tip Fragen Sie Ihren Urban Arrow-Händler nach einer Pumpe, die für die Ventile Ihres Fahrrads geeignet ist.

- Seitenschlag eines Rads: Ein Rad mit Seitenschlag eiert beim Drehen. Sie können dies überprüfen, indem Sie das Fahrrad auf den Ständer stellen und die Räder drehen (siehe Abbildung 34). Wenn sich das Rad dreht, achten Sie zuerst auf die Felge und dann auf den Reifen. Ein falsch montierter Reifen kann ebenfalls zu dieser ungleichmäßigen Rotation führen. Ein neues Rad muss eingefahren werden und öfter auf seinen Seitenschlag überprüft werden. Wenden Sie sich an Ihren Urban Arrow-Händler, falls Ihr Rad eiert.



Abbildung 34: Prüfen des Seitenschlags

- Prüfen Sie die Felge auf Beschädigungen. Beschädigungen können als Dellen und Risse in den Felgenoberflächen und um die Speichenlöcher herum auftreten. Prüfen Sie die Felge immer, nachdem Sie mit hoher Geschwindigkeit gegen einen festen Gegenstand, durch ein Schlagloch oder mit einem platten Reifen gefahren sind. Eine beschädigte Felge kann den Reifen beschädigen und zur Folge haben, dass das Rad ungleichmäßig rotiert. Wenden Sie sich bitte an Ihren Urban Arrow-Händler, falls Sie eine Beschädigung der Felge entdecken.
- Prüfen Sie das Spiel an der Nabenachse (siehe Abbildung 35). An den Nabenlagern kann sich durch Verschleiß ein Spiel entwickeln. Ein übermäßiges Nabenspiel kann die Bremsleistung beeinträchtigen, andere mechanische Probleme verursachen und das Fahrverhalten des Fahrrads beeinträchtigen. Wenden Sie sich bitte an Ihren Urban Arrow-Händler, falls Sie ein Spiel an der Nabenachse entdecken.

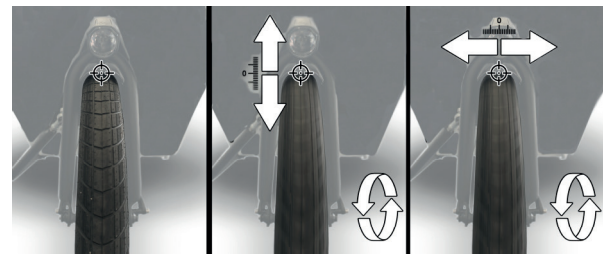

Abbildung 35: Prüfen des Spiels an der Nabenachse

- Spiel am Lenkgestänge prüfen (siehe Abbildung 36): Der Lenkeinschlag des Lenkers muss auf das Vorderrad übertragen werden. Diese Übertragung erfolgt durch das Lenkgestänge. Das Gestänge besteht aus einem vertikalen Steuerrohr **1** und einer horizontalen Lenkwelle **12**. Zwei Kugelgelenke verbinden die Lenkstange mit Vordergabel und Steuerrohr.



Eine Fehlfunktion des Lenkgestänges während des Fahrens kann zum Verlust der Kontrolle über das Fahrrad führen. Dies kann möglicherweise tödliche Folgen haben. Wenden Sie sich immer an Ihren Urban Arrow-Händler, wenn sich das Lenkgestänge locker anfühlt oder einen übermäßigen Widerstand aufweist. Fahren Sie niemals mit dem Fahrrad weiter, falls das Vorderrad nicht mehr auf Lenkbewegungen reagiert.

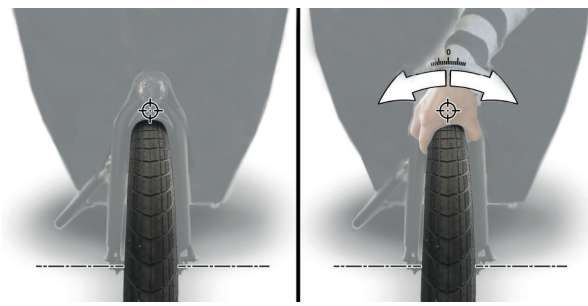

Abbildung 36: Prüfen des Lenkgestänges an den Kugelgelenken

- Prüfen Sie die Räder auf beschädigte und/oder lose Speichen.
- Prüfen Sie die Bremszüge auf Beschädigungen und prüfen Sie, dass sie nicht mit beweglichen Teilen in Berührung kommen.
- Prüfen Sie die Kettenspannung:
 - a. Bei Kettenantrieb: Wackeln Sie am Kettenkasten, um zu hören und zu fühlen, ob die Kette gespannt oder lose ist.
 - b. Bei einem Antriebsriemen: Die Spannung kann mit den „Gates Carbon Drive Mobile“-Apps gemessen werden, die sowohl für iPhone als auch für Android angeboten werden. Diese Apps können die Riemenspannung mithilfe der Eigenfrequenz (Hz) des Riemens messen.

Die Bedienungsanleitung ist in jeder App enthalten. Die Riemenspannung für Ihr Urban Arrow sollte zwischen 35 Hz und 50 Hz liegen.

- Prüfen Sie die Vorderradgabel auf Spiel: Stellen Sie sich neben das Fahrrad. Ziehen Sie die vordere Bremse fest an. Schieben Sie das Fahrrad vorwärts und rückwärts. Wenn sich das Fahrrad bewegt, gibt es Spiel an der Vordergabel des Ahead-Steuersatzes.



Wenden Sie sich immer an Ihren Urban Arrow-Händler, wenn die Lenkung Spiel aufweist. Falls Sie das Spiel in der Lenkung ignorieren, kann dies zu zusätzlichem Verschleiß an den Lenkkopflagern führen und das Fahrverhalten des Fahrrads negativ beeinflussen.

- Überprüfen Sie die Schlossgummis auf Verschleiß und/oder Risse (siehe „R“ in Abbildung 37): Beschädigte Schlossgummis können dazu führen, dass sich das Rahmenschloss (teilweise) vom Fahrradrahmen löst. Die Schlossgummis geben dem Schloss eine gewisse Flexibilität, um zu verhindern, dass eine Speiche bricht, wenn ein abgeschlossenes Fahrrad vom Ständer genommen wird. Wenden Sie sich bitte an Ihren Urban Arrow-Händler, um beschädigte Schlossgummis durch neue zu ersetzen.



Abbildung 37: Überprüfen der Schlossgummis

Wenden Sie sich in den folgenden Fällen an Ihren Urban Arrow-Händler:

- Wenn die Kette hörbar am Kettenkasten schleift. Eine Kette verschleißt im Laufe der Zeit, wodurch sie länger wird. Lassen Sie die Kettenspannung von Ihrem Händler einstellen.
- Wenn Sie das Gefühl haben, dass durch den Kettenkasten ein übermäßiger Widerstand verursacht wird.
- Wenn das Vorderrad bei Lenkeingabe (Lenkerdrehung) nicht die Richtung ändert, unterbrechen Sie sofort Ihre Fahrt und wenden Sie sich an Ihren Urban Arrow-Händler.

- Wenn Sie Spiel in Pedalen oder Kurbeln feststellen, beispielsweise wenn Sie spüren, wie sie sich während eines Pedalhubs bewegen.
- Wenn Sie nach dem Laden eine deutlich verkürzte Betriebsdauer feststellen. Die Lebensdauer des Akkus kann durch sachgemäße Wartung und vor allem durch Betrieb und Lagerung bei den richtigen Temperaturen verlängert werden. Mit zunehmendem Alter nimmt jedoch die Akkukapazität selbst bei sachgemäßer Wartung ab. Eine deutlich verkürzte Betriebsdauer zeigt an, dass der Akku verbraucht ist und ausgetauscht werden muss. Sie können den Akku selbst austauschen.
- Wenn Sie ein Wackeln am Rad feststellen. Vergewissern Sie sich zunächst, dass der Reifen richtig auf der Felge sitzt. Wenn er richtig sitzt, bitten Sie Ihren Urban Arrow-Händler, das Rad zu reparieren.

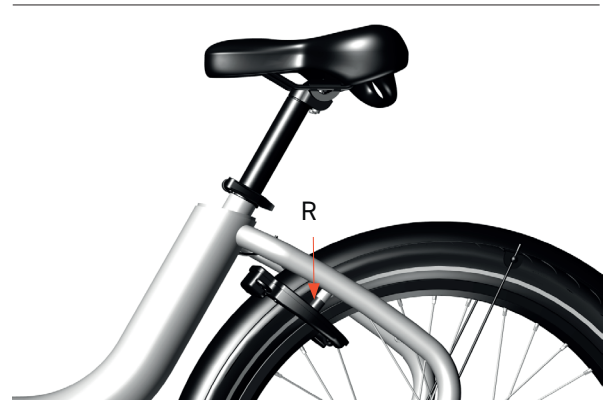

Wie alle mechanischen Komponenten ist auch das E-Bike Verschleiß und hohen Belastungen ausgesetzt. Verschiedene Materialien und Komponenten können auf Verschleiß oder Ermüdung unterschiedlich reagieren. Wenn die Lebensdauer eines Bauteils überschritten ist, kann es plötzlich ausfallen, was zu Verletzungen des Fahrers führen kann. Jede Form von Rissen, Kratzern oder Verfärbungen in hochbeanspruchten Bereichen zeigt an, dass die Lebensdauer dieses Bauteils erreicht ist und das Bauteil ersetzt werden sollte.

8.2.4 Einstellung der Rollenbremse

Im Laufe der Zeit wird der Verschleiß der Bremsflächen die Bremsleistung Ihres E-Bikes beeinträchtigen. Der beste Weg, die Bremsleistung zu überprüfen, besteht darin, an beiden Bremshebeln zu ziehen und zu versuchen, das Fahrrad nach vorne zu drücken. Wenn sich die Räder mit mäßiger Schubkraft zu drehen beginnen, so ist es an der Zeit, eine Einstellung vorzunehmen.

Die Einstellung des Bremsverschleißes kann durch Einstellen der Bremszuglängen erfolgen. Die Einstellungen des Bremszugs werden wie folgt vorgenommen:

1. Nehmen Sie auf dem Sattel Platz und schauen Sie nach vorne.
2. Einstellen der Bremsen:
 - a. Bei ungenügender Bremsleistung: Setzen Sie den Bremszug stärker unter Spannung, indem Sie die Zugeinstellschraube **76** (Teil 1 und 2, siehe Schritt 1 in Abbildung 38) gegen den Uhrzeigersinn drehen.



Stellen Sie die Zugeinstellschraube immer so ein, dass der Hebel mit voller Kraft bis zum Griff gezogen werden kann. Stellen Sie die Rollenbremsen niemals zu fest ein. Das kann zu Fehlfunktionen der Bremsen führen, die Kollisionen und/oder Unfälle verursachen können. Wenden Sie sich immer an Ihren Urban Arrow-Händler, falls die Einstellung der Zugeinstellschraube Ihre Bremsleistung nicht verbessert.

- b. Wenn Sie den Hebel nicht mit voller Kraft bis zum Griff ziehen können, ist die Bremsleistung zu hoch: Setzen Sie den Bremszug weniger unter Spannung, indem Sie die Zugeinstellschraube **76** (1 und 2, siehe Abbildung 38) im Uhrzeigersinn drehen.

3. Verriegeln Sie die Position, indem Sie Teil 2 zurück gegen den Hebel schrauben (siehe Schritt 2 in Abbildung 38).



Abbildung 38: Einstellung der Bremszuglänge

Die Vorderradnabe verfügt über ein Leistungsmodulatorsystem, um plötzliche Hebelkräfte usw. zu reduzieren. Verstellen Sie dieses System niemals. Ihre Garantie würde erlöschen. Sollten Sie Probleme mit Ihren Bremsen haben, so wenden Sie sich an Ihren Urban Arrow-Händler.

8.2.5 Einstellung der Scheibenbremse

Die hydraulischen Scheibenbremsen Ihres E-Bikes sind selbstregulierend. Bei jedem Bremsen wird der Hebel neu eingestellt, so dass Sie den Verschleiß des Bremsbelags nicht am Hebel erkennen können. Sie können den Bremsverschleiß von Ihrem Urban Arrow-Händler prüfen lassen oder die Beläge sowohl des Vorder- als auch des Hinterrads selbst auf Verschleiß prüfen.

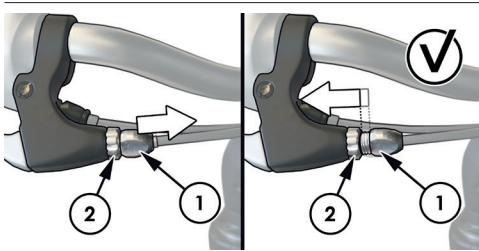
! Wenn der Hebel leicht bis zum Lenker gedrückt werden kann, stimmt etwas mit der Hydraulik nicht. Unterbrechen Sie sofort Ihre Fahrt und lassen Sie das Fahrrad von Ihrem Urban Arrow-Händler prüfen.

! Wenn Sie beim Betätigen der Bremsen verdächtige Geräusche hören oder während der Fahrt Geräusche von den Bremsen kommen, lassen Sie Ihre Scheibenbremsen bitte überprüfen.

Die Bremsbeläge (sowohl des Vorder- als auch des Hinterrads) werden wie folgt auf Verschleiß überprüft:

1. Ein Stift mit geteiltem Ende hält die Bremsbeläge in Position. Entfernen Sie diesen Stift mit einer Zange (siehe Abbildung 39).
2. Nehmen Sie die Bremsbeläge heraus (siehe Abbildung 39 zum Entfernen der Bremsbeläge am Hinterrad) und prüfen Sie sie auf Verschleiß. Wenn das Reibungsmaterial kleiner als 1 mm ist, sollten die Beläge ausgetauscht werden. Für den Austausch der Beläge wenden Sie sich bitte an Ihren Urban Arrow-Händler.



Abbildung 39: Entfernen der Bremsbeläge, um sie auf Verschleiß zu prüfen

8.2.6 Einstellung der Gangschaltung

Im Laufe der Zeit wird sich das Kabel zwischen Griff und Getriebe leicht verlängern. Das ist normaler Verschleiß. Ein zu lockeres Kabel kann die Betriebsqualität des Getriebes beeinträchtigen.

Das Kabelspiel wird wie folgt überprüft:

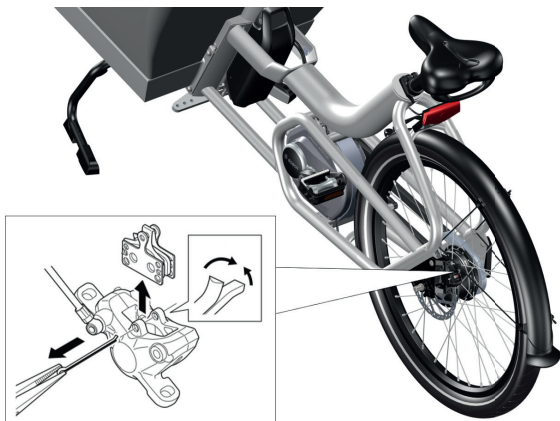
1. Ziehen Sie leicht an einem der beiden Kabelgehäuse am Griffschalter. Es spielt keine Rolle, an welchem der beiden Sie ziehen, denn sie sind intern verbunden.

2. Beobachten Sie, ob ein Spiel vorhanden ist (siehe „S“ in Abbildung 40):
 - a. Ein Spiel „S“ kleiner als 0,5 mm ist nicht ausreichend.

! Zu wenig Kabelspiel führt zu erschwerten Schaltvorgängen und Beschädigungen des Schalters. Im nächsten Absatz erfahren Sie, wie Sie das Kabelspiel erhöhen können.

- b. Ein Spiel „S“ zwischen 0,5 und 1,5 mm ist ideal.
- c. Ein Spiel „S“ von mehr als 1,5 mm ist zu viel.

! Zu viel Kabelspiel kann zu einer verminderten Schaltleistung und Lebensdauer des Schaltzugs führen. Im nächsten Absatz erfahren Sie, wie Sie das Kabelspiel reduzieren können.



Abbildung 40: Kontrolle des Kabelspiels

Das Kabelspiel wird wie folgt eingestellt:

1. Nehmen Sie auf dem Sattel Platz und schauen Sie nach vorne.
2. Stellen Sie das Kabelspiel ein (siehe Abbildung 41):
 - a. Reduzieren Sie das Kabelspiel, indem Sie die Zugeinstellschraube am Griffschalter **73** gegen den Uhrzeigersinn drehen. Die Schraube bewegt sich vom Griffschalter weg.
 - b. Erhöhen Sie das Kabelspiel, indem Sie die Zugeinstellschraube am Griffschalter **73** im Uhrzeigersinn drehen. Die Schraube bewegt sich in Richtung des Griffschalters.

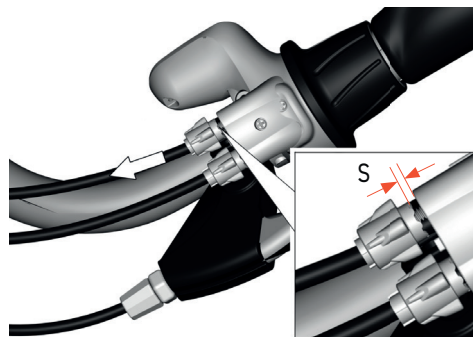

Abbildung 41: Reduzierung oder Erhöhung des Kabelspiels durch Drehen der Zugeinstellschraube am Griffschalter

8.2.7 Schmierung

Wenn Sie Ihr E-Bike bei Ihrem Urban Arrow-Händler warten lassen, werden alle notwendigen Schmierarbeiten von Ihrem Händler durchgeführt. Zwischen den Wartungsintervallen muss z. B. die Kette nicht selbst geschmiert werden. Die Enviolo-Getriebebaue und der Griffschalter sind mit Dauerschmierung versehen und die internen Bauteile sind während der gesamten Lebensdauer des Produkts wartungsfrei.

8.2.8 Ersatzteile, Zubehör und sicherheitskritische Teile

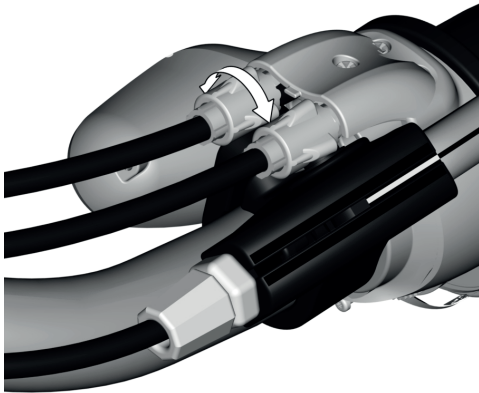

Verwenden Sie immer Original-Ersatzteile, die von Ihrem Urban Arrow-Händler freigegeben sind. Bei Verwendung anderer Ersatzteile übernimmt Urban Arrow keine Haftung oder Garantie.

Wenden Sie sich an Ihren Urban Arrow-Händler, um die folgenden E-Bike-Ersatzteile zu erhalten:

- Bremsreibbelag
- Kette/Riemen
- Zahnräder
- Bremszug
- Schaltzug
- Scheibenbremsflüssigkeit
- Griffschalter
- Griffe
- E-Bike-Akku
- Faltbare Abdeckplatte

 **Verwenden Sie immer original Bosch-Akkus, die von Ihrem Urban Arrow-Händler zugelassen sind. Sollten Sie andere Akkus verwenden, übernimmt Urban Arrow keine Haftung und Garantie. Die Verwendung falscher Akkus kann zu Kurzschlüssen und/oder Überhitzung führen, was Verletzungen verursachen und eine Brandgefahr darstellen kann.**

Wenden Sie sich an Ihren Urban Arrow-Händler, falls das folgende Zubehör ersetzt werden muss:

- Ladegerät für den E-Bike-Akku

Wenden Sie sich an Ihren Urban Arrow-Händler, falls die folgenden sicherheitskritischen Teile ersetzt werden müssen:

- Lenker
- Vorbau
- Vordergabel
- Sattelstütze
- Lenkkopf
- Bremsen (Rollen- und Scheibenbremse)
- Pedale
- Rad (vorne und hinten)
- Licht (vorne und hinten)
- Reflektoren
- Geschwindigkeitssensor
- Reifen (vorne und hinten)

 Eine Änderung des Geschwindigkeitssensors durch Nachrüstteile gilt als unerlaubter Eingriff.

 Statten Sie Ihr Fahrrad nicht mit Reifen einer anderen Größe als angegeben aus (10 und 22). Wenn Sie Reifen mit abweichenden Spezifikationen verwenden, wirkt sich dies sowohl auf das Bosch-Elektrosystem als auch auf das Fahrverhalten des Fahrrads aus.

9 Transport

Die Batterien und Akkus unterliegen den Vorschriften der Gefahrgutverordnung. Privatpersonen dürfen unbeschädigte Batterien und Akkus ohne weitere Anforderungen auf der Straße transportieren.

Bei einer Beförderung durch gewerbliche Nutzer oder Dritte (z. B. Lufttransport oder Spedition) gelten jedoch besondere Anforderungen an Verpackung und Kennzeichnung (z. B. ADR-Vorschriften). Bei Bedarf kann vor dem Versand des Artikels ein Sachverständiger für Gefahrstoffe hinzugezogen werden.



Versenden Sie Akkus nur, wenn das Gehäuse unbeschädigt ist. Kleben oder decken Sie offene Kontakte ab und packen Sie den Akku so ein, dass er sich in der Verpackung nicht bewegen kann. Informieren Sie Ihren Paketdienst, dass das Paket Gefahrgut enthält. Bitte beachten Sie, dass es auch detailliertere nationale Vorschriften geben kann. Bei Fragen zum Transport der Akkus wenden Sie sich bitte an einen autorisierten Bosch E-Bike-Händler. Dieser Bosch E-Bike-Händler kann Ihnen auch geeignete Transportverpackungen zur Verfügung stellen.

 **Sollten Sie Ihr E-Bike außerhalb Ihres Autos – z. B. auf einem Gepäckträger – transportieren, so können Akku und/oder Display während des Transports aus ihren Halterungen fallen. Entfernen Sie während des Transports immer Akku und Display, um Beschädigungen zu vermeiden.**



Beachten Sie, dass sich das Display selbst einschalten kann, wenn das E-Bike rückwärts geschoben wird. Durch Drücken der Ein/Aus-Taste auf dem aktivierten Display kann sich der elektrische Antrieb einschalten. Nehmen Sie den Akku aus dem E-Bike, bevor Sie Arbeiten (z. B. Prüfung, Reparatur, Montage, Wartung, Arbeiten an der Kette usw.) am E-Bike vornehmen und bevor Sie das E-Bike mit dem Auto oder per Flugzeug transportieren oder einlagern. Ein unbeabsichtigtes Einschalten des elektrischen Antriebs birgt eine Verletzungsgefahr.

10 Lösungen für mögliche Probleme

Problem	Ursache	Lösung
Die LEDs der Ladekontrollanzeige am Akku erlöschen auf der Anzeige 52 .	Die Unterstützungskapazität des Antriebs ist aufgebraucht und die Unterstützung wird nach und nach abgeschaltet. Die verbleibende Kapazität wird für Beleuchtung und Display bereitgestellt.	Laden Sie den Akku auf (siehe Abschnitt 7.2).
Die Ladekontrollanzeige des Akkus 106 oder 65 blinkt.	Die Unterstützungskapazität des Antriebs ist aufgebraucht. Die Kapazität des E-Bike-Akkus reicht für ca. 2 Stunden Beleuchtung.	Laden Sie den Akku auf (siehe Abschnitt 7.2).
Zwei LEDs der Ladekontrollanzeige 52 blinken. 	Es wurde ein Fehler im Akku festgestellt.	Wenden Sie sich bitte an Ihren Urban Arrow-Händler.
Drei LEDs der Ladekontrollanzeige 52 blinken. 	Der Akku ist nicht im richtigen Ladetemperaturbereich.	Trennen Sie den Akku vom Ladegerät, bis sich seine Temperatur angepasst hat. Der richtige Ladetemperaturbereich liegt zwischen 0 °C und 40 °C.
Das Ladegerät ist ausgefallen.		Wenden Sie sich bitte an Ihren Urban Arrow-Händler.

Problem	Ursache	Lösung
Der E-Bike-Akku ist ausgeschaltet.	Der Akku ist leer.	Laden Sie den Akku auf (siehe Abschnitt 7.2).
	Der Akku schaltet sich aus, nachdem er 10 Minuten lang nicht benutzt wurde.	Schalten Sie das E-Bike ein (siehe Abschnitt 5.6.3). Wenden Sie sich an Ihren Urban Arrow-Händler, falls der Akku sich nicht wieder einschaltet oder nach einem erneuten Versuch wieder ausschaltet.
	Es ist eine gefährliche Situation eingetreten. Eine Schutzschaltung schaltet den Akku automatisch ab. Durch die „Electronic Cell Protection“ (ECP) ist der Akku vor Tiefentladung, Überladung, Überhitzung und Kurzschluss geschützt.	Schalten Sie das E-Bike ein (siehe Abschnitt 5.6.3). Wenden Sie sich an Ihren Urban Arrow-Händler, falls der Akku sich nicht wieder einschaltet oder nach einem erneuten Versuch wieder ausschaltet.
Die Geschwindigkeit wird in der Geschwindigkeitsanzeige 85 oder 95 nicht angezeigt.	Der Abstand zwischen Geschwindigkeitssensor 26 und Geschwindigkeitssensormagnet 27 ist zu klein oder zu groß oder der Geschwindigkeitssensor ist nicht richtig angeschlossen.	Lösen Sie die Schraube des Geschwindigkeitssensormagneten 28 und befestigen Sie den Geschwindigkeitssensormagneten 27 so an der Speiche, dass er im richtigen Abstand die Markierung des Geschwindigkeitssensors 26 passiert (siehe Abschnitt 8.2). Sollte die Geschwindigkeit danach immer noch nicht in der Geschwindigkeitsanzeige 85 oder 95 angezeigt werden, so wenden Sie sich bitte an Ihren Urban Arrow-Händler.
Mein Fahrrad kann nicht eingeschaltet werden.	Das Fahrrad erfüllt nicht alle Anforderungen zum Einschalten.	Siehe Abschnitt 5.6 zur Überprüfung der Anforderungen.

Problem	Ursache	Lösung
Auf dem Intuvia-Display wird die Meldung „Mit Fahrrad verbind.“ angezeigt.	Der interne Akkupack des Intuvia-Displays ist zu schwach.	<ol style="list-style-type: none"> 1. Legen Sie den E-Bike-Akku in das E-Bike ein (siehe Abschnitt 5.6.2). 2. Setzen Sie das Display in die Displayhalterung ein (siehe Abschnitt 5.6.1). 3. Schalten Sie den E-Bike-Akku ein (siehe Abschnitt 5.6.3). Der interne Akku des Intuvia-Displays wird aufgeladen.
Das Vorder- und/oder Rücklicht meines Fahrrads funktioniert nicht.	Das Licht ist kaputt.	Wenden Sie sich bitte an Ihren Urban Arrow-Händler.
Die Tretunterstützung funktioniert nicht.	Der elektrische Antrieb befindet sich im „Fehler 503“-Modus. Auf Ihrem Display wird die Meldung „error 503“ angezeigt.	Prüfen Sie Ihren Geschwindigkeitssensor (siehe Abschnitt 8.2.1).
Die Kette schleift hörbar am Kettenkasten.	<p>Die Kettenspannung ist möglicherweise zu niedrig.</p> <p> Eine falsche Kettenspannung kann zu erhöhtem Verschleiß an anderen Antriebskomponenten führen. Wenden Sie sich immer an Ihren Urban Arrow-Händler, wenn die Kette verschlissen ist oder wenn die Kettenspannung zu hoch ist.</p>	Wenden Sie sich an Ihren Urban Arrow-Händler, um die Kettenspannung einstellen zu lassen.

Problem	Ursache	Lösung
Es tritt ein übermäßiger Widerstand beim Fahren auf.	<p>Die Kettenspannung ist möglicherweise zu hoch.</p> <p> Eine falsche Kettenspannung kann zu erhöhtem Verschleiß an anderen Antriebskomponenten führen. Wenden Sie sich immer an Ihren Urban Arrow-Händler, wenn die Kette verschlissen ist oder wenn die Kettenspannung zu hoch ist.</p>	Wenden Sie sich an Ihren Urban Arrow-Händler, um die Kettenspannung einstellen zu lassen.
Das Vorderrad ändert die Richtung nicht, wenn ich den Lenker bewege/drehe.	<ol style="list-style-type: none"> 1. Lenkwelle oder Lager der Lenkwelle funktionieren nicht einwandfrei. 2. Der Vorbau ist lose. 	Unterbrechen Sie sofort Ihre Fahrt und wenden Sie sich an Ihren Urban Arrow-Händler.
Ich kann spüren, wie sich die Pedale oder Kurbeln des Fahrrads während eines Pedalhubs bewegen (ich spüre Spiel).	<ol style="list-style-type: none"> 1. Die Pedale sind nicht richtig mit den Kurbeln verbunden. 2. Das Lager wurde beschädigt. 	Wenden Sie sich bitte an Ihren Urban Arrow-Händler, um das Spiel in Pedalen oder Kurbeln zu beseitigen.
Die Betriebsdauer des E-Bike-Akkus nach dem Laden hat sich im Laufe der Zeit deutlich verkürzt.	Der E-Bike-Akku ist verbraucht.	Wenden Sie sich bitte an Ihren Urban Arrow-Händler, um den E-Bike-Akku durch einen passenden neuen Akku zu ersetzen.

Problem	Ursache	Lösung
Ich sehe oder fühle ein Wackeln im Vorder- oder Hinterrad des Fahrrads.	<ol style="list-style-type: none"> 1. Der Reifen sitzt nicht richtig auf der Felge. 2. Das Rad hat einen Seitenschlag. 	<p>Prüfen Sie, ob der Reifen richtig auf der Felge sitzt.</p> <ol style="list-style-type: none"> 1. Falls die reflektierende Linie auf der Reifenseite nicht parallel zur Felge verläuft, sitzt der Reifen nicht richtig auf der Felge. Lassen Sie die Luft aus dem Reifen und pumpen Sie ihn mit dem richtigen Druck auf (siehe Abschnitt 5.4). 2. Wenden Sie sich bitte an Ihren Urban Arrow-Händler, um das Rad zu reparieren, falls das Rad einen Seitenschlag aufweist.
Das Lenkgestänge fühlt sich locker an.	Es gibt Spiel in der Lenkwelle und/oder den Lagern der Lenkwelle.	Wenden Sie sich bitte an Ihren Urban Arrow-Händler.
Ich spüre einen übermäßigen Widerstand beim Lenken.	Das Lenkgestänge funktioniert nicht richtig.	Wenden Sie sich bitte an Ihren Urban Arrow-Händler.
Nach dem Einschalten des Displays wird für einige Sekunden der Text „Service“ angezeigt.	Ihr E-Bike muss gewartet werden.	Wenden Sie sich bitte an Ihren Urban Arrow-Händler.
An meinem Rad ist ein Rassel/Klappern wahrnehmbar.	Eine Speiche ist lose.	Prüfen Sie Ihre Speichen und wenden Sie sich an Ihren Urban Arrow-Händler, falls eine Speiche fehlt oder Sie eine beschädigte Speiche feststellen.

Problem	Ursache	Lösung
Auf Ihrem Display wird die Meldung „ <i>error 503</i> “ angezeigt.*	Es liegt ein Problem mit dem Geschwindigkeitssensor vor.	Prüfen Sie Ihren Geschwindigkeitssensor (siehe Abschnitt 8.2.1).
Mein Rahmenschloss scheint locker zu sein oder ist (teilweise) vom Fahrradrahmen gelöst.	Die Schlossgummis geben dem Schloss eine gewisse Flexibilität, um zu verhindern, dass eine Speiche bricht, wenn ein abgeschlossenes Fahrrad vom Ständer genommen wird. Wenn die Schlossgummis gerissen und/oder gebrochen sind, kann das Rahmenschloss locker wirken oder sich das Rahmenschloss (teilweise) vom Fahrradrahmen lösen.	Wenden Sie sich bitte an Ihren Urban Arrow-Händler, um die beschädigten Schlossgummis durch neue zu ersetzen.

* Für alle anderen Bosch-Fehlercodes beachten Sie bitte das mitgelieferte Bosch-Handbuch.

11 Instandhaltungsplan

Wenn Sie die Wartung nach dem Urban Arrow-Instandhaltungsplan durchführen lassen, bleibt Ihr Urban Arrow immer in Topform. Überprüfungen und Anpassungen im Rahmen der regelmäßigen Wartung verhindern Pannen und kostspielige Reparaturen. Einige Urban Arrow-Händler können einen Abholservice für Ihr Fahrrad organisieren. Erkundigen Sie sich bei Ihrem Händler nach den Möglichkeiten.

! Ihre Garantie erlischt, falls Ihr Urban Arrow nicht von einem autorisierten Urban Arrow-Händler gewartet wurde.

Die Anzeige des *Intuvia*-Displays informiert Sie über einen fälligen Servicetermin, indem nach dem Einschalten des Displays 4 Sekunden lang in der Textanzeige **74** das Wort „Service“ angezeigt wird. Auf dem *Purion*-Display leuchtet die Serviceanzeige **104** auf.

Im Abschnitt 14.2 finden Sie Informationen zu den regelmäßigen Wartungsintervallen und den Prüfpunkten, wenn der Urban Arrow-Händler Ihr Fahrrad wartet.

Modellinformationen	
Modelltyp	
Rahmennummer	
E-Bike-System	
Seriennummer des Motors *	
Seriennummer des Akkus *	
Seriennummer des Ladegeräts *	
Seriennummer des Displays **	
Händler	
Lieferdatum	

* Jedes dieser Bauteile hat ein Etikett mit der Seriennummer. Diese Seriennummer beginnt mit „S/N“.

** Urban Arrow-Rahmennummern beginnen mit „UAMM“ und bestehen aus 10 Zeichen.

Besitzerinformationen	
Name	
Anschrift	
Land	

! Die Mechanismen des internen Freilaufs der Getriebeabgabe und des Griffschalters können nicht gewartet werden.

12 Entsorgung

Ihr Fahrrad enthält elektrische Bauteile und muss über Ihren Urban Arrow-Händler entsorgt werden.

Ladegeräte, Akkus, Zubehör und Verpackungen sollten umweltfreundlich recycelt werden. Entsorgen Sie Akkus, Batterien und Ladegeräte nicht im Haushaltsmüll. Decken Sie vor der Entsorgung der Akkus die Kontaktflächen der Pole mit Klebeband ab. Berühren Sie stark beschädigte E-Bike-Akkus nicht mit bloßen Händen – Elektrolyt könnte entweichen und Hautreizungen verursachen. Bewahren Sie den defekten Akku an einem sicheren Ort im Freien auf. Bedecken Sie gegebenenfalls die Pole und informieren Sie Ihren Urban Arrow-Händler. Er wird Ihnen helfen, den Akku ordnungsgemäß zu entsorgen.

Nur für EU-Länder: Gemäß Richtlinie 2012/19/EU bzw. Richtlinie 2006/66/EG müssen nicht mehr verwendbare elektronische Geräte und defekte bzw. ausgelaufene Batterien und Akkus getrennt gesammelt und umweltfreundlich recycelt werden. Bitte senden Sie die Akkus und Ihr Fahrrad bzw. dessen elektrischen und elektronischen Teile, die nicht mehr verwendet werden können, an einen Urban Arrow-Händler zurück.

13 EG Konformitätserklärung

(Englische Version ist das Original)

Hersteller: Smart Urban Mobility B.V.
Contactweg 26
1014 BH, Amsterdam
Niederlande



erklärt hiermit, dass das folgende Produkt:

Name des Produkts: Urban Arrow

Funktion: Fahrrad mit Tretunterstützung, ausgestattet mit einem elektrischen Hilfsmotor mit einer maximalen Dauer-Nennleistung von 0,25 kW, dessen Leistung schrittweise reduziert und schließlich abgeschaltet wird, wenn das Fahrzeug eine Geschwindigkeit von 25 km/h erreicht, oder früher, wenn der Radfahrer aufhört zu treten (EPAC).

Typ: Family, Shorty und Cargo

die Anforderungen der **Richtlinie 2006/42/EG** (Maschinenrichtlinie) erfüllt;

die Anforderungen der Richtlinie **2004/108/EG** (zur elektromagnetischen Verträglichkeit) erfüllt;

und erklärt, dass die folgenden Spezifikationen und (Teile der) europäischen (harmonisierten) Normen angewandt wurden:

DIN EN 15194:2017, Elektromotorisch unterstützte Räder – elektrische Teile des Fahrrads

und erklärt, dass das mitgelieferte Ladegerät die Anforderungen der **Richtlinie 2006/95/EG** (Niederspannungsrichtlinie) erfüllt;

und erklärt sich zur verantwortlichen juristischen Person für die Erstellung der Konstruktionsdatei.

Amsterdam, 29. Januar 2019

A handwritten signature in blue ink, appearing to read "G. van Weel", with a long horizontal flourish extending to the right.

Gerald van Weel (Geschäftsführer von Smart Urban Mobility B.V.)

14 Anhänge

14.1 Anhang A Drehmomentwerte

Bei Einstellarbeiten oder bei Wartung Ihres Urban Arrow verwenden Sie bitte einen Drehmomentschlüssel und berücksichtigen Sie die in Abbildung 42 empfohlenen Drehmomentwerte.



Abbildung 42: Drehmomentwerte

Nummer	Wo	Was	Werkzeug	Drehmoment (Nm)	Anmerkung
1	Hinterachse	2x M10 Radachsmutter	15-mm- Schraubenschlüssel	40 Nm	
2	Einstellschraube Schnellspanner an der Sattelstütze	1x M6 Schnellspanner			
3	Sattelstütze - Sattel	1x M6 Sattelbolzen	5-mm-Inbusschlüssel	12 Nm	
4	Vorbau-Schraube	1x M6 Zylinderkopfschraube	5-mm-Inbusschlüssel	16 Nm	
5	Ahead-Steuersatz Lenksäule	1x M6 Zylinderkopfschraube	5-mm-Inbusschlüssel	14 Nm	
6	Vordergabel - Lenkkopfklemme	2x M5 Zylinderkopf- Klemmschrauben	5-mm-Inbusschlüssel	9 Nm	Abwechselnd anziehen. Die Schrauben befinden sich unter dem Urban Arrow-Logo.
7	Vorderachse - Scheibenbremsrad	1x Sechskantschraube 1x M5 Sechskantmutter	8-mm- Schraubenschlüssel 5-mm-Inbusschlüssel	Sechskantschraube: 11 Nm Sechskantmutter: 8 Nm	Wenn Sie das Vorderrad entfernen wollen, lösen Sie zuerst die Sechskantmutter und dann die Sechskantschraube. Um das Rad zu montieren, ziehen Sie zuerst die Sechskantschraube und dann die Sechskantmutter an.
8	Vorderachse - Rollenbremsrad	2x M9 Radachsmutter	15-mm- Schraubenschlüssel	28 Nm	

14.2 Anhang B Übersicht der Wartung

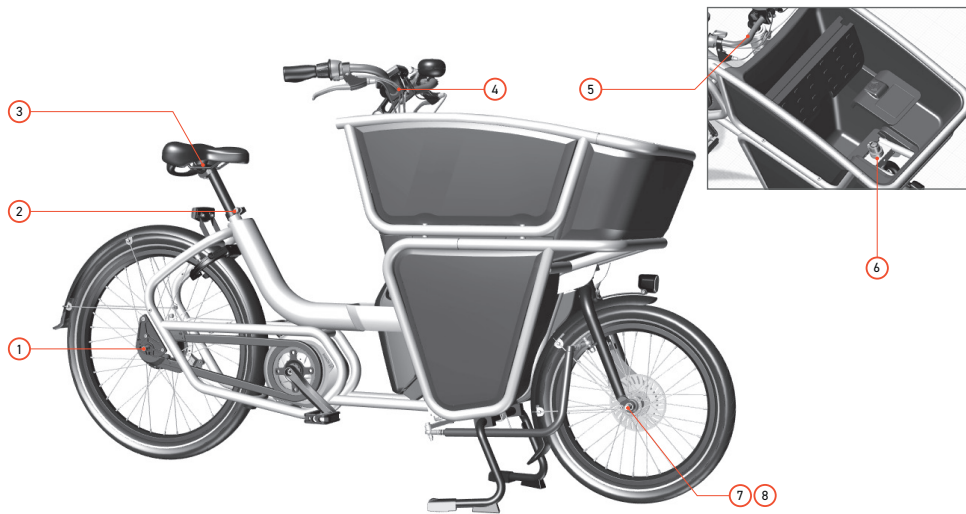

Serviceüberprüfung beim Händler

- Nach 500 km;
- nach 1500 km;
- alle 2500 km;
- oder alle 12 Monate, je nachdem, was zuerst eintrifft.

Kategorie	Service oder Wartung	Vor jeder Fahrt	Monatlich	Händler Serviceprüfung
Räder	Reifendruck prüfen. Der Reifendruck sollte 2,4-3,5 bar (Vorderreifen) und 3-4 bar (Hinterreifen) betragen.	Fahrer / Besitzer		
	Überprüfen Sie Reifenprofil und Seitenwände auf Verschleiß und Risse.		Fahrer / Besitzer	Urban Arrow-Händler
	Prüfen Sie, ob die Speichen beschädigt und/oder locker sind.		Fahrer / Besitzer	Urban Arrow-Händler
	Prüfen Sie die Speichenspannung. Alle Speichen sollten mindestens die gleiche Spannung aufweisen, und die Spannung sollte nicht zu niedrig sein.			Urban Arrow-Händler
	Richten Sie die Speichen aus oder ziehen Sie sie bei Bedarf nach.			Urban Arrow-Händler

Kategorie	Service oder Wartung	Vor jeder Fahrt	Monatlich	Händler Serviceprüfung
	Prüfen Sie Radmuttern und -spanner.			Urban Arrow-Händler
	Prüfen Sie die Felge auf Beschädigungen.		Fahrer / Besitzer	
	Prüfen Sie das Spiel an der Nabenachse.		Fahrer / Besitzer	Urban Arrow-Händler
Bremsen	Prüfen Sie die Funktion beider Bremsen. Fahren Sie nicht mit dem Fahrrad, wenn die Bremsleistung unzureichend ist.	Fahrer / Besitzer		Urban Arrow-Händler
	Scheibenbremse: Prüfen Sie, ob an den Dichtungen Öl austritt.		Fahrer / Besitzer	Urban Arrow-Händler
	Scheibenbremse: Prüfen Sie den Verschleiß der Bremsbeläge und ersetzen Sie diese bei Bedarf.		Fahrer / Besitzer Wenden Sie sich an Ihren Händler, falls Sie nicht sicher sind, wie Sie übermäßigen Verschleiß der Bremsbeläge erkennen können.	Urban Arrow-Händler
	Rollenbremse: Prüfen Sie Kabelweg und Bremsfett. Bei Bedarf anpassen. Bei Bedarf Bremsen fetten.			Urban Arrow-Händler

Kategorie	Service oder Wartung	Vor jeder Fahrt	Monatlich	Händler Serviceprüfung
	Rollenbremse: Prüfen Sie die Bremszüge auf Beschädigungen. Die Kabel sollten keine scharfen Knickstellen oder Knoten aufweisen. Stellen Sie sicher, dass die Bremszüge nicht mit beweglichen Teilen des Fahrrads in Berührung kommen.		Fahrer / Besitzer	Urban Arrow-Händler
	Scheibenbremse: Prüfen Sie die Dicke der Scheibenrotoren.			Urban Arrow-Händler
	Scheibenbremse: Überprüfen Sie den Bremschlauch auf Beschädigungen. Der Schlauch sollte keine scharfen Knickstellen oder Knoten aufweisen. Stellen Sie sicher, dass die Bremsschläuche nicht mit den beweglichen Teilen des Fahrrads in Berührung kommen.		Fahrer / Besitzer	Urban Arrow-Händler

Kategorie	Service oder Wartung	Vor jeder Fahrt	Monatlich	Händler Serviceprüfung
Antrieb	Bei Kettenantrieb: Wackeln Sie am Kettenkasten, um zu hören und zu fühlen, ob die Kette gespannt oder lose ist. Bei Antriebsriemen: Die Spannung kann mit den „Gates Carbon Drive Mobile“-Apps gemessen werden, die sowohl für iPhone als auch für Android angeboten werden. Diese Apps können die Riemenspannung mithilfe der Eigenfrequenz (Hz) des Riemens messen. Die Bedienungsanleitung ist in jeder App enthalten. Die Riemenspannung für Ihr Urban Arrow sollte zwischen 35 Hz und 50 Hz liegen.		Fahrer / Besitzer	Urban Arrow-Händler
	Prüfen Sie die Kettenschmierung.			Urban Arrow-Händler
	Prüfen Sie den Ketten-/Riemenverschleiß, bei Bedarf austauschen. Der rechtzeitige Austausch der Kette verhindert unnötigen Verschleiß an Kettenblatt und Kettenrad.			Urban Arrow-Händler

Kategorie	Service oder Wartung	Vor jeder Fahrt	Monatlich	Händler Serviceprüfung
	Prüfen Sie den Verschleiß von Kettenrad und Ritzel und tauschen Sie bei Bedarf Teile aus.			Urban Arrow-Händler
	Prüfen Sie die Kurbelschrauben, bei Bedarf festziehen.			Urban Arrow-Händler
	Schmieren Sie die Schaltzüge.			Urban Arrow-Händler
	Prüfen Sie die Funktion der Bosch-Motoreinheit.			Urban Arrow-Händler Alle Wartungsarbeiten am Motor dürfen nur von einem zertifizierten Urban Arrow- oder Bosch-Händler durchgeführt werden.
Lenkung	Prüfen Sie, ob das Gestänge zwischen Lenker und Gabel ohne Spiel ist und ob sich das Gestänge direkt und gleichmäßig dreht.	Fahrer / Besitzer Wenden Sie sich an Ihren Händler, wenn Sie Unregelmäßigkeiten im Lenkgestänge feststellen.		Urban Arrow-Händler
	Überprüfen Sie die Zylinderkopfschraube und 2 Rundkopfschrauben des Lenkgestänges auf Spiel sowohl in horizontaler als auch in vertikaler Richtung. Ziehen Sie bei Bedarf die Schrauben nach.	Fahrer / Besitzer Wenden Sie sich an Ihren Händler, wenn Sie Unregelmäßigkeiten im Lenkgestänge feststellen.		Urban Arrow-Händler

Kategorie	Service oder Wartung	Vor jeder Fahrt	Monatlich	Händler Serviceprüfung
	Prüfen Sie die Vordergabel des Ahead-Steuersatzes auf Spiel. Bei Bedarf einstellen. Das Spiel im Lenkkopf kann Vibrationen hervorrufen. Es ist wichtig, dass das Spiel beseitigt wird. Wenden Sie sich im Zweifelsfall bitte an Ihren Händler.		Fahrer / Besitzer	Urban Arrow-Händler
	Prüfen Sie das Kugelgelenk oder seine Gewindeverbindung auf Spiel.		Fahrer / Besitzer	Urban Arrow-Händler
	Überprüfen Sie das Kugelgelenk auf Funktion und Verschleiß. Ersetzen Sie es bei Bedarf.			Urban Arrow-Händler
	Prüfen Sie die Funktion der Dämpferplatte, bei Bedarf anziehen.			Urban Arrow-Händler
Rahmen	Reinigen und polieren Sie die Lackierung.		Fahrer / Besitzer (mindestens alle 6 Monate)	
	Prüfen Sie die Verbindungsbolzen zwischen Vorder- und Hinterrahmen von Hand.			Urban Arrow-Händler
	Prüfen Sie den Rahmen auf Unregelmäßigkeiten.			Urban Arrow-Händler

Kategorie	Service oder Wartung	Vor jeder Fahrt	Monatlich	Händler Serviceprüfung
Bedienelemente	Prüfen Sie, dass die Sattelstütze nicht in den Rahmen rutscht, und stellen Sie sicher, dass die Sattelstützenklemme angezogen ist. Prüfen Sie, dass die Sattelstütze nicht zu weit herausgezogen ist.	Fahrer / Besitzer		Urban Arrow-Händler
	Prüfen Sie die Verbindung zwischen Vorbau und Lenker.			Urban Arrow-Händler
	Wenn vorhanden: Prüfen Sie die gefederte Sattelstütze auf Spiel oder Unregelmäßigkeiten.			Urban Arrow-Händler
	Wenn vorhanden: Reinigen und schmieren Sie die gefederte Sattelstütze. Prüfen Sie alle Scharniere und Schrauben.			Urban Arrow-Händler
Sonstiges	Prüfen Sie, ob Vorder- und Rücklicht funktionieren.	Fahrer / Besitzer		Urban Arrow-Händler
Bedienungsanleitung	Prüfen Sie die Schlossgummis 23 auf Verschleiß und/oder Risse.	Fahrer / Besitzer		Urban Arrow-Händler

Table des matières

1	À propos de ce manuel	233			
2	Le vélo électrique Urban Arrow Shorty	236			
3	Sécurité	246			
4	Avant la première utilisation	248			
4.1	Ajustement du vélo	248			
4.1.1	Ajustement de la hauteur de la selle	249			
4.1.2	Réglage du guidon / de la potence	251			
4.2	Configuration de l'affichage	252			
4.2.1	Configuration de l'affichage Intuvia	253			
4.2.2	Configuration de l'affichage Purion	254			
4.2.3	Configurer les lampes	255			
5	Se préparer à faire du vélo	256			
5.1	Préparer la première expérience	256			
5.2	Influences sur l'autonomie	256			
5.3	Contrôles de sécurité avant chaque sortie	257			
5.4	Pneus	258			
5.5	Vérification de la capacité de la batterie de vélo électrique	258			
5.6	Activer votre vélo électrique	259			
5.6.1	Insérer, retirer, sécuriser et charger l'affichage Intuvia	260	5.6.2	Placer et retirer la batterie de vélo électrique du support de batterie	261
			5.6.3	Mettre le vélo électrique sous et hors tension	263
			5.6.4	Mettre la batterie du vélo électrique sous et hors tension	264
			5.7	Stationner le vélo électrique ou aller faire un tour	264
			5.7.1	Position incorrecte de la béquille	267
			5.8	Allumer et éteindre les lampes du vélo	267
			5.9	Alimentation de périphériques externes via la connexion USB de l'affichage Intuvia	269
			6	Changer les réglages pendant l'utilisation	270
			6.1	Changer de vitesse	270
			6.1.1	Conseil de changement de vitesse sur l'affichage Intuvia	271
			6.2	Changer le niveau d'assistance	271
			6.3	Activer et désactiver le mode d'assistance à la poussée	272
			6.3.1	Activer et désactiver le mode d'assistance à la poussée avec un affichage Intuvia	272
			6.3.2	Activer et désactiver le mode d'assistance à la poussée avec un affichage Purion	273
			6.4	Réinitialisation des fonctions d'affichage	273
			6.4.1	Réinitialisation des fonctions d'affichage avec un affichage Intuvia	273
			6.4.2	Réinitialisation des fonctions d'affichage avec un affichage Purion	274
			6.5	Réinitialisation des indications de code d'erreur	274

7	Après une sortie	275	9	Transport	292
7.1	Verrous	275	10	Solutions aux problèmes éventuels	293
7.2	Charge de la batterie du vélo électrique	276	11	Plan d'entretien	299
7.3	Changer les piles de l'affichage Purion	279	12	Traitement des déchets	300
7.4	Stockage de la batterie du vélo électrique	279	13	Déclaration de conformité CE	301
8	Nettoyage et maintenance	280	14	Annexes	302
8.1	Nettoyage	280	14.1	Appendice A Valeurs de couple	302
8.2	Maintenance	281	14.2	Annexe B Aperçu de la maintenance	304
8.2.1	Contrôle du capteur de vitesse	281			
8.2.2	Crevaisons	282			
	Prévenir les crevaisons	282			
	Dépose de la roue avant	283			
	Dépose de la roue arrière	283			
8.2.3	Contrôle de maintenance	283			
8.2.4	Réglage du frein à rouleaux	287			
8.2.5	Réglage du frein à disque	288			
8.2.6	Réglage de la vitesse	289			
8.2.7	Lubrification	290			
8.2.8	Pièces de rechange, accessoires et pièces critiques pour la sécurité	290			

1 À propos de ce manuel





Tout d'abord, merci d'avoir choisi Urban Arrow !

Urban Arrow est synonyme de Smart Urban Mobility et nous avons réinventé le vélo de transport : un nouveau design, des matériaux légers, sûrs et confortables, ainsi que l'assistance puissante et fiable de pédale électrique allemande Bosch et des composants de marques réputées (comme Shimano, SKS, Enviolo, Schwalbe). C'est pourquoi Urban Arrow a remporté de nombreux prix : Eurobike Award (2010), ISPO Brand New Award (2013), Extra Energy award (2016 et 2017).

Vous avez choisi le modèle Shorty. Ce modèle cargo compact est conçu pour les urbains adeptes des tâches multiples, avec des endroits où aller, des choses à faire et à prendre. Il peut même être transformé en vélo de coursier ultime en ajoutant une capote verrouillable.

Ce manuel vous aidera à apprendre tout ce que vous devez savoir sur votre vélo Urban Arrow. Il explique comment utiliser le vélo et effectuer des tâches de maintenance de base. Il est fortement recommandé de le lire en entier.

Symboles utilisés

	Avertissement	Indique une situation dangereuse qui, si elle n'est pas évitée, pourrait entraîner des blessures graves ou mortelles et/ou des dommages graves au produit ou à son environnement.
	Attention	Indique une situation dangereuse qui, si elle n'est pas évitée, pourrait entraîner des blessures mineures ou modérées et/ou endommager le produit ou son environnement.
	Remarque	Informations qui devraient être considérées comme importantes, mais ne sont pas liées à des blessures ou des dommages.
	Conseil	Informations utiles.

Copyright et avis de non-responsabilité

Les informations contenues dans le présent document sont soumises à changement sans préavis. Tous droits réservés. Rien dans ce document ne peut être simplifié, modifié ou traduit sans la permission écrite préalable d'Urban Arrow, sauf dans la mesure permise par la Loi sur le Copyright.

Rien dans les présentes ne peut être considéré comme une garantie supplémentaire. Urban Arrow n'est pas responsable d'erreurs techniques ou autres, ni d'omissions de ce document.

Urban Arrow améliore continuellement sa gamme de produits pour vous offrir une expérience d'utilisation meilleure et plus sûre. Il est possible que certaines caractéristiques de ce manuel soient différentes du vélo que vous avez acheté. Consultez les informations les plus récentes sur www.urbanarrow.com/en/folders-manuals

Garantie

Urban Arrow garantit que ce produit a été fabriqué conformément aux dernières normes européennes de sécurité et aux exigences de qualité applicables à ce type de produit, et que ce produit, au moment de l'achat, ne présente aucun défaut de fabrication ou de matériau. Au cours de la production, divers contrôles qualité ont été effectués. Si, malgré tous nos efforts, Urban Arrow présentait un défaut de matériau et/ou de fabrication (dans les conditions normales d'utilisation décrites dans le manuel), Urban Arrow doit appliquer cette garantie. Si vous pensez que votre garantie devrait être appliquée ou si vous souhaitez des informations détaillées sur l'application de votre garantie, veuillez contacter votre revendeur Urban Arrow.

Les conditions de garantie suivantes s'appliquent à votre Urban Arrow*. Toutes les conditions sont applicables à compter de la date d'achat.

- Une garantie de cinq ans sur le cadre et la fourche, sauf pour les pièces d'usure.
- Une garantie de deux ans sur la peinture et la rouille visible de l'intérieur.
- Une garantie de deux ans sur toutes les autres pièces. Les pièces d'usure telles que les pneus, la chaîne, les pédales, les roulements, les ceintures de sécurité, les embouts à bille, etc., sont exemptées de cette garantie.
- Une garantie de deux ans sur la batterie. La capacité de la batterie diminue en fonction du nombre de cycles de charge et de la durée de vie de la batterie. Cette diminution de capacité n'est pas couverte par la garantie.
- Pendant la ou les périodes de garantie valides, toutes les pièces pour lesquelles Urban Arrow a déterminé qu'il existe un défaut de construction ou un défaut matériel seront réparées ou remboursées à la discrétion d'Urban Arrow.
- La garantie usine ne peut être réclamée que sur présentation de la facture d'achat originale.

* Les stipulations de la garantie ne sont applicables que par le premier propriétaire.

Votre garantie sera annulée ou ne sera pas applicable si votre Urban Arrow (et/ou ses pièces) :

- A été modifié dans sa construction.
N'effectuez jamais de modification à votre moteur électrique ni à aucun autre produit permettant d'accroître les performances de votre vélo électrique.

- A subi une maintenance insuffisante (pour une maintenance suffisante, veuillez suivre le plan de maintenance décrit au chapitre 11).
- A été mal utilisé ou a été impliqué dans un accident.
- Présente des défauts suite à une usure normale.
- A été endommagé pendant le transport.
- A été endommagé par des accessoires de montage (tels que des sacs) non vendus ni produits par Urban Arrow.
- A été utilisé différemment de l'usage auquel le produit est destiné.
- A continué à être utilisé malgré des constats de dégâts et/ou de défauts, ce qui a aggravé les dégâts.
- N'a pas été entretenu par un revendeur agréé Urban Arrow.



Seul un revendeur de vélos qualifié doit effectuer les travaux nécessaires sur le moyeu d'engrenage et le levier de vitesses. Des travaux non autorisés sur l'une de ces pièces peuvent vous mettre en danger et votre garantie peut devenir nulle.

Demande de garantie :

- Les réclamations et demandes au titre de la garantie seront traitées par votre revendeur Urban Arrow. En cas de réclamation ou de question sur la garantie, votre revendeur Urban Arrow sera toujours votre premier point de contact, car

c'est là que le contrat de vente a été conclu. Urban Arrow fera alors une évaluation définitive de l'application de la garantie. Le revendeur doit envoyer la pièce en question, accompagnée de la facture d'achat, à Urban Arrow, en indiquant la plainte.

- Votre revendeur peut vous facturer des frais de montage ou de démontage.
- Votre revendeur peut vous facturer les frais de transport associés au transport du vélo et/ou des pièces de votre revendeur vers Urban Arrow.

Responsabilité

Une réclamation honorée par Urban Arrow en vertu des présentes conditions de garantie ne constitue en aucun cas une reconnaissance de responsabilité de la part d'Urban Arrow pour toute perte ou tout dommage subi par le propriétaire ou des tiers. Toute responsabilité de la part d'Urban Arrow pour des dommages consécutifs est exclue. La responsabilité d'Urban Arrow est limitée à ce qui est énoncé dans les conditions de la garantie, sauf disposition contraire d'une disposition légale obligatoire.

Clause de non-responsabilité

Urban Arrow a pris grand soin de rédiger ces conditions générales de garantie. Mais la responsabilité résultant d'erreurs d'impression ou de typographie est exclue.

Assistance

Si vous avez besoin d'aide ou avez des questions concernant votre Urban Arrow, veuillez contacter votre revendeur Urban Arrow le plus proche. Une liste des revendeurs Urban Arrow agréés est disponible en ligne :

Liste des revendeurs www.urbanarrow.com/en/dealerlocator

Pour plus d'informations, de données techniques et d'actualités au sujet d'Urban Arrow, veuillez consulter notre site web et nos canaux de réseaux sociaux :

Notre site Web	www.urbanarrow.com
Notre chaîne YouTube	www.youtube.com/urbanarrowcom
Notre page Facebook	www.facebook.com/urbanarrowcom
Notre compte Instagram	www.instagram.com/urbanarrow
Notre compte Twitter	www.twitter.com/urbanarrowcom

Vous pouvez également nous contacter par :

Téléphone	+31 (0)20 6722968
E-mail	service@urbanarrow.com
Courrier	Urban Arrow Contactweg 26 1014 BH, Amsterdam Pays-Bas

2 Le vélo électrique Urban Arrow Shorty

Le vélo Urban Arrow Shorty est un vélo électrique. Le vélo est conçu pour être utilisé sur une surface au revêtement normal et les pneus sont conçus pour rester en contact avec le sol. Le vélo contient une unité d'entraînement électrique qui vous aide jusqu'à 25 km/h lorsque vous roulez. Dès que vous appuyez sur les pédales, l'assistance est activée et elle se désactive dès que vous arrêtez de pédaler ou lorsque vous avez atteint une vitesse de 25 km/h. Le vélo électrique comporte quatre niveaux d'assistance différents (ECO, TOUR, SPORT et TURBO) et un certain nombre de vitesses pour une expérience d'utilisation optimale. Le vélo peut également être utilisé comme un vélo normal (sans assistance) et dispose d'un mode d'assistance à la poussée dans lequel le vélo électrique peut être poussé à basse vitesse sans pédaler.



Vérifiez les réglementations locales en matière d'immatriculation et d'utilisation de vélos électriques sur la voie publique.

Caractéristiques techniques importantes du vélo électrique	
Longueur totale	203 cm
Hauteur	120 cm maxi (en fonction de la hauteur du guidon, le vélo électrique peut être moins haut)
Largeur de caisse / guidon	65 cm / 64 cm
Poids du vélo électrique vide	43 kg
Poids combiné maxi du vélo électrique à frein à disque (vélo électrique, cycliste et charge)	190 kg
Poids combiné maxi du vélo électrique à frein à rouleaux (vélo électrique, cycliste et charge)	190 kg
Poids maxi du cycliste	125 kg

Le niveau de pression acoustique d'émission pondéré A au niveau des oreilles du cycliste est inférieur à 70 dB(A).



Ne surchargez jamais votre vélo électrique. Cela a un impact négatif sur le comportement de la direction et du freinage du vélo électrique, ce qui peut entraîner des accidents. En cas de dommages causés par une surcharge du vélo, toute demande de garantie sera invalide.



Le vélo électrique peut être utilisé dans une plage de température comprise entre -5 °C et 40 °C.

Le vélo électrique et ses pièces

Le vélo électrique Urban Arrow Shorty se décline en plusieurs versions. Votre vélo est équipé de :

- Freins à rouleaux ou freins à disque
- Un affichage Intuvia amovible ou un affichage Purion non amovible
- Une poignée tournante de transmission avec ou sans indicateur de rapport

Outre ces options, le type de moteur et la capacité de la batterie, tous les vélos électriques Urban Arrow Shorty sont techniquement identiques.

Le vélo électrique contient les pièces suivantes :

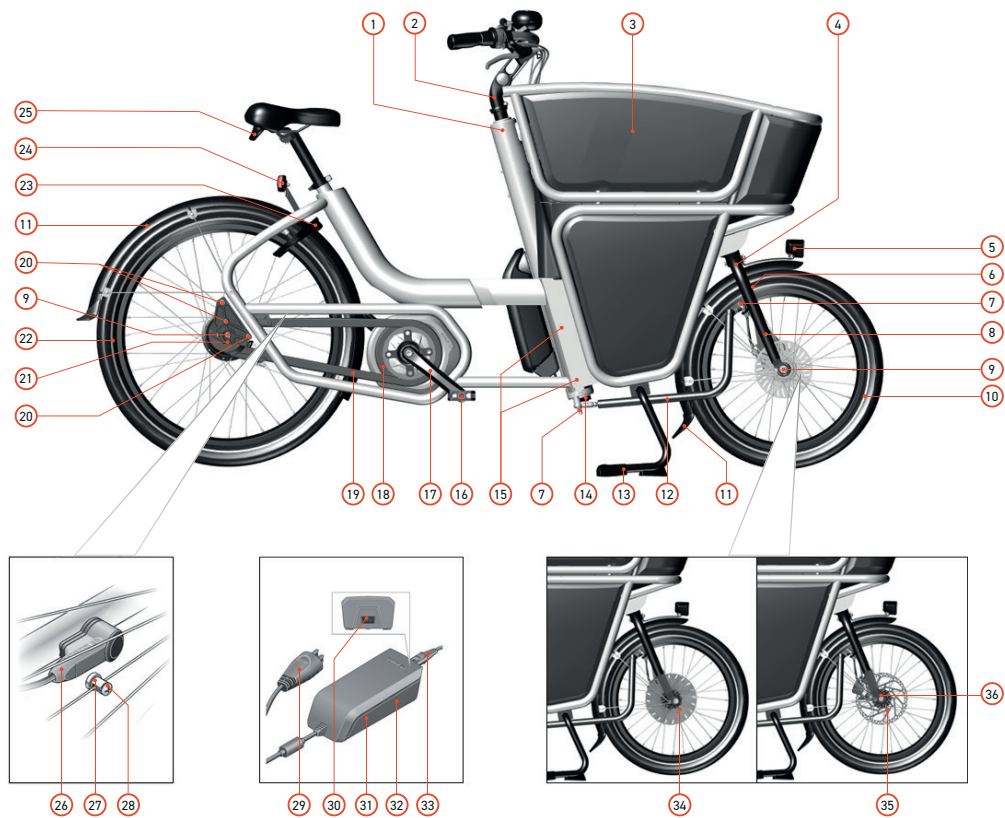

Image 1 : Vue générale (vue de côté)

Image 1 : Vue générale (vue de côté)			
1	Pivot de fourche	19	Garde-chaîne
2	Arbre de direction de l'ensemble de direction avant	20	Boulon de patin
3	Caisse mousse	21	Garniture
4	Fourche avant de l'ensemble de direction avant	22	Roue arrière (26")
5	Phare avant	23	Antivol y compris caoutchoucs de verrouillage
6	Réflecteurs avant	24	Feu arrière
7	Roulement de l'arbre de direction	25	Poignée de selle
8	Fourche avant rigide	26	Capteur de vitesse
9	Écrou d'axe	27	Aimant de rayon du capteur de vitesse
10	Roue avant (20")	28	Vis de l'aimant de rayon
11	Garde boue	29	Connecteur de charge
12	Arbre de direction	30	Prise pour connexion au secteur
13	Béquille	31	Chargeur de batterie
14	Colonne de direction	32	Avertissements de sécurité
15	Boulon de raccordement du cadre principal	33	Fiche du cordon d'alimentation du chargeur de batterie
16	Pédales	34	Frein à rouleaux
17	Pédalier	35	Frein à disque
18	Pignons	36	Essieu avant de la roue à frein à disque

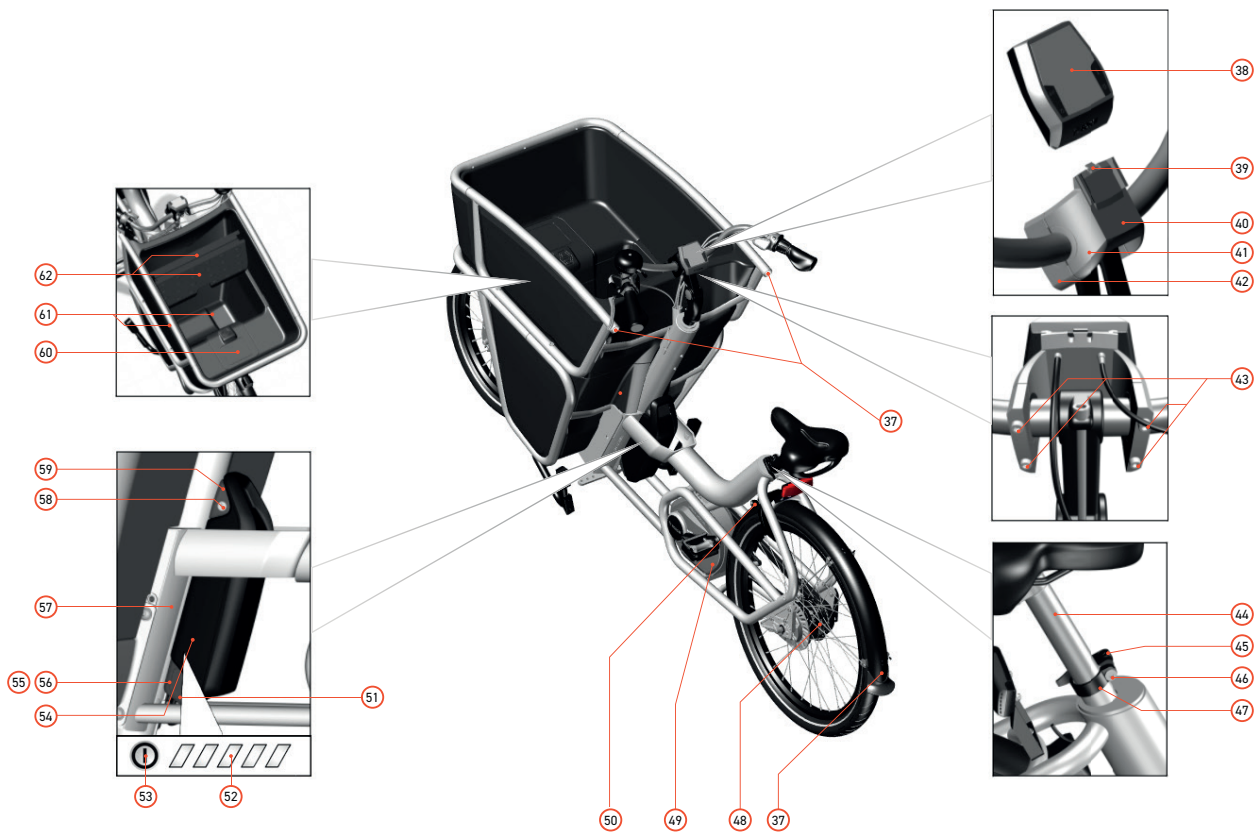

Image 2 : Vue générale (vue de dessus)

Image 2 : Vue générale (vue de dessus)			
37	Réflecteur arrière	50	Verrou du cadre clé (même clé que le verrou de la batterie)
38	Affichage Intuvia	51	Partie inférieure du support de batterie
39	Levier de verrouillage	52	Indicateur de contrôle de charge
40	Trou pour vis de verrouillage	53	Bouton marche / arrêt
41	Partie supérieure du support d'écran	54	Batterie
42	Partie inférieure du support d'écran	55	Prise pour connecteur de charge
43	Vis du support d'écran	56	Capuchon pour connecteur de charge
44	Tige de selle	57	Numéro de cadre
45	Tige de selle à blocage rapide	58	Verrouillage de la batterie
46	Boulon de réglage de la tige de selle	59	Partie supérieure du support de batterie
47	Collier de serrage de la tige de selle	60	Casquette EPP
48	Moyeu d'engrenage	61	Orifices de drainage de la boîte en mousse
49	Unité d'entraînement	62	Plaque de couverture pliable

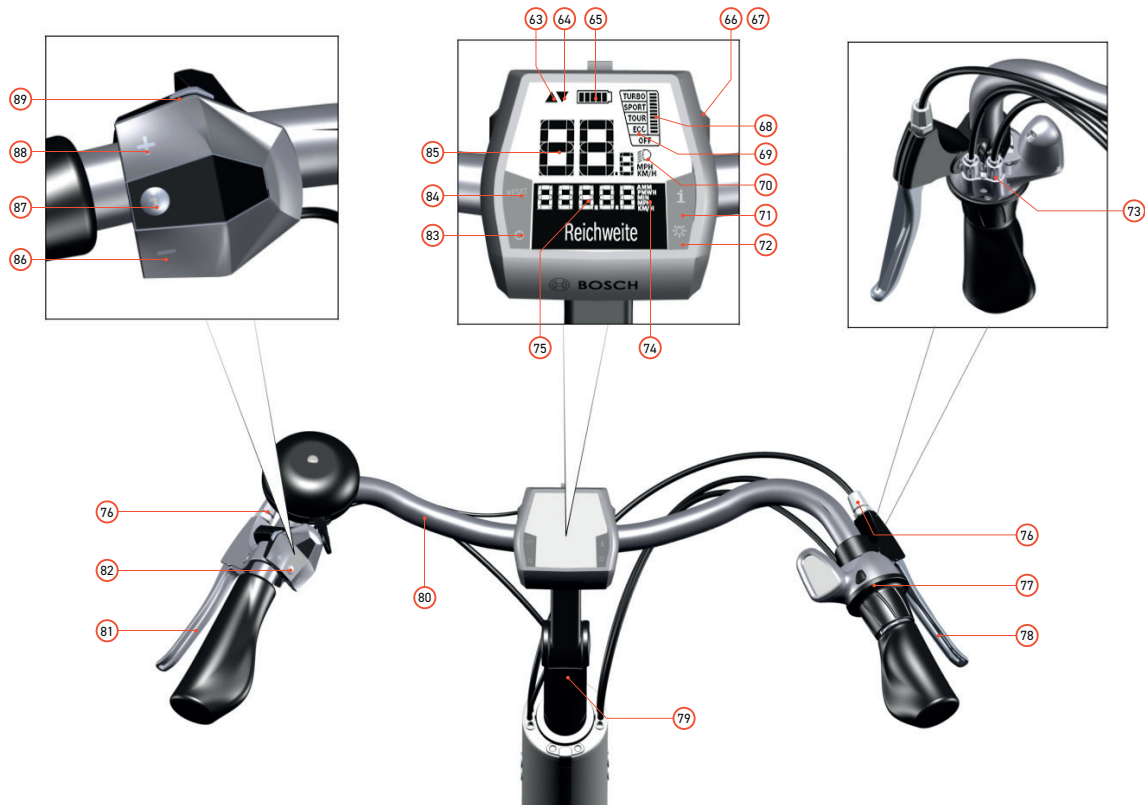

Image 3 : Guidon avec affichage Intuvia et changement de vitesse avec indicateur de vitesse

Image 3 : Guidon avec affichage Intuvia et changement de vitesse avec indicateur de vitesse

63	Recommandation de changement de vitesse : sélectionner vitesse supérieure	77	Poignée tournante de transmission avec indicateur de rapport
64	Recommandation de changement de vitesse : sélectionner vitesse inférieure	78	Frein arrière (droit)*
65	Indicateur de contrôle de charge	79	Potence
66	Port USB	80	Guidon
67	Capuchon de protection du port USB	81	Frein avant (gauche)*
68	Indicateur de puissance du moteur	82	Unité de contrôle
69	Indicateur de niveau d'assistance	83	Bouton marche / arrêt
70	Indicateur de lampe	84	Bouton de réinitialisation
71	Bouton i	85	Indication de vitesse
72	Bouton des feux du vélo	86	Bouton -
73	Ajusteur de barillet	87	Bouton i
74	Indication textuelle	88	Bouton +
75	Indication de la valeur	89	Bouton d'aide à la poussée
76	Ajusteur de tambour de frein		

* Il existe des préférences régionales et personnelles quant à quel frein est actionné par quel levier de frein. Si vous souhaitez modifier la configuration standard, veuillez vous adresser à votre revendeur Urban Arrow.

Affichage Intuvia avec horloge, indicateurs de vitesse et de distance	
Vitesse	Vitesse actuelle
Horloge	Heure actuelle
Vitesse maximale	Vitesse maximale atteinte depuis la dernière réinitialisation
Vitesse moyenne	Vitesse moyenne atteinte depuis la dernière réinitialisation
Temps de trajet	Durée du trajet depuis la dernière réinitialisation
Autonomie	Autonomie estimée de la charge de la batterie disponible (pour des conditions constantes telles que le niveau d'assistance, le profil d'itinéraire, etc.)
Autonomie	Affichage de la distance totale parcourue avec le vélo électrique (non réinitialisable)
Distance parc.	Distance parcourue depuis la dernière réinitialisation

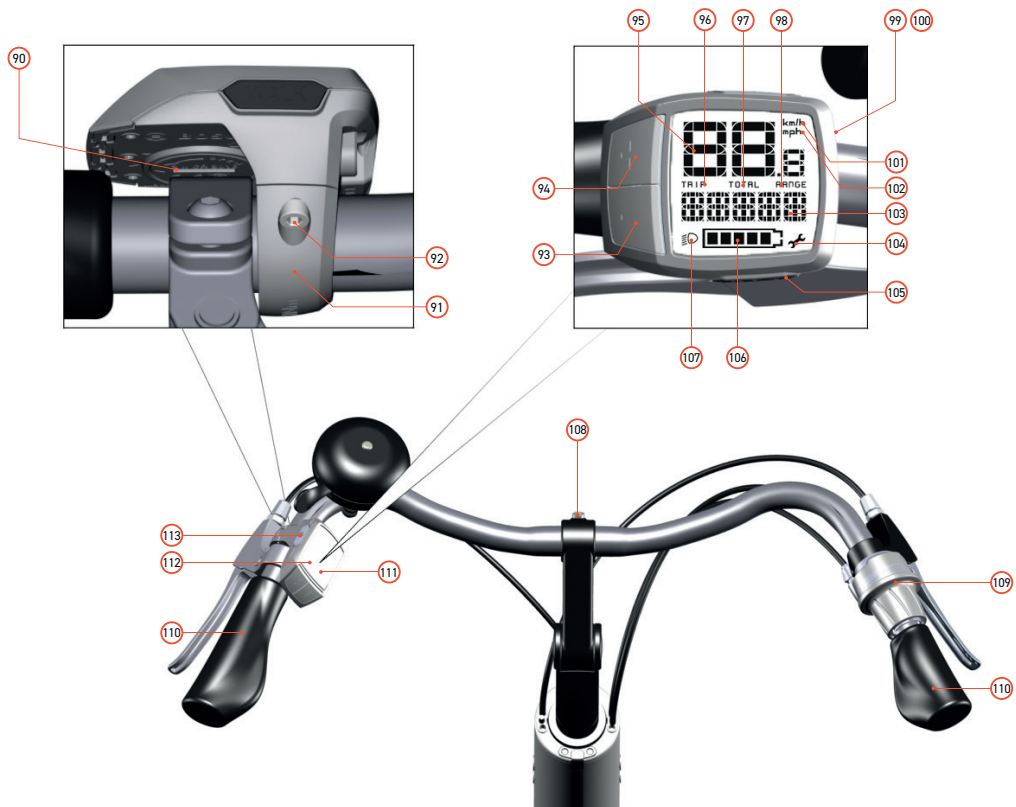

Image 4 : Guidon avec affichage Purion et changement de vitesse sans indicateur de vitesse

Image 4 : Guidon avec affichage Purion et changement de vitesse sans indicateur de vitesse

90	Couvercle du compartiment de la batterie	102	Indicateur d'unité Mph
91	Support d'écran	103	Indicateur de niveau d'assistance / Indicateur de valeur
92	Vis de fixation pour écran	104	Indicateur de service
93	Bouton -	105	Bouton d'aide à la poussée
94	Bouton +	106	Indicateur de contrôle de charge
95	Indicateur de vitesse	107	Indicateur de lampe
96	Indicateur de distance de trajet TRIP	108	Boulon de potence
97	Indicateur de distance totale TOTAL	109	Poignée tournante de transmission sans indicateur de rapport
98	Indicateur d'autonomie restante RANGE	110	Poignée manuelle
99	Port USB*	111	Affichage Purion
100	Capuchon de protection du port USB	112	Écran
101	Indicateur d'unité km/h	113	Bouton marche / arrêt

* À des fins d'entretien seulement

Indications de vitesse et de distance de l'affichage Purion

Vitesse	Vitesse actuelle
Trip	Distance parcourue depuis la dernière réinitialisation
Total	Distance totale
Autonomie	Autonomie estimée de la charge de la batterie disponible (pour des conditions constantes telles que le niveau d'assistance, le profil d'itinéraire, etc.)

Le vélo électrique contient quelques pièces qui peuvent être changées en fonction de vos préférences. Contactez votre revendeur Urban Arrow au cas où vous seriez intéressé par l'un des changements suivants :

- Courroie au lieu d'une chaîne,
- Collier de serrage de la tige de selle sans blocage rapide, selle différente, potence différente, guidon différent,
- Duo de batteries au lieu d'une seule batterie. Ceci doublera la capacité de votre batterie.
- Tige de selle à suspension au lieu d'une tige de selle rigide.

Adressez-vous également à votre revendeur Urban Arrow si les accessoires suivants vous intéressent : capote verrouillable, couvercle de boîte, adaptateur de siège enfant, kit de batterie double et support arrière.

Vos besoins évolueront peut-être avec le temps. Ensuite, il est bon de savoir qu'Urban Arrow a développé une gamme de vélos électriques en plus du Shorty : un vélo pour transporter des enfants / un adulte (Family) et un vélo de transport moins compact que le Shorty (Cargo). Le vélo Cargo est disponible en trois tailles : Cargo L (274 cm), XL (294 cm) et XXL (334 cm).

3 Sécurité

Lisez tous les avertissements de sécurité et toutes les instructions. Le non-respect des avertissements et les instructions peut entraîner un choc électrique, un incendie et/ou des blessures graves. Conservez tous les avertissements de sécurité et les instructions pour référence ultérieure.



Avertissement

- Si vous utilisez le vélo avec une fourche avant endommagée, cela peut entraîner une rupture de la fourche avant pendant la conduite. Cela peut causer une perte de contrôle du vélo. Faites toujours vérifier votre vélo par votre revendeur Urban Arrow au cas où la fourche avant de votre vélo serait heurtée ou si votre vélo heurtait un objet avec la roue avant.
- Les enfants ne peuvent utiliser le vélo électrique et tous ses composants que sous surveillance ou après avoir reçu des directives d'une personne responsable. Sinon, il existe un risque d'erreurs d'utilisation et de blessures.
- Surveillez les enfants pendant l'utilisation, le nettoyage et l'entretien du vélo. Ne laissez pas les enfants jouer avec le chargeur. Gardez la batterie hors de portée des enfants. Risque de choc électrique.

- N'ouvrez pas l'unité d'entraînement électrique vous-même. L'ouverture de l'unité de commande électrique peut provoquer une fuite d'eau dans l'unité d'entraînement, ce qui peut entraîner un dysfonctionnement de l'unité d'entraînement électrique. L'unité d'entraînement électrique ne doit être réparée que par des experts qualifiés et uniquement avec des pièces de rechange d'origine. Cela garantira le maintien de la sécurité de l'unité d'entraînement électrique. L'ouverture non autorisée de l'unité d'entraînement électrique annulera les demandes de garantie.
- N'apportez jamais aucune modification à votre unité d'entraînement électrique ni à aucun autre produit permettant d'accroître les performances de votre vélo électrique. Cela réduit normalement la durée de vie du système et risque d'endommager l'unité d'entraînement électrique et le vélo. Si vous manipulez le guidon de manière inappropriée, vous mettez également votre sécurité et celle des autres usagers de la route en danger, entraînant ainsi des coûts de responsabilité personnelle élevés et éventuellement des poursuites pénales en cas d'accident imputable à la manipulation. Vous risquez également de perdre la garantie et les droits à la garantie sur le vélo que vous avez acheté.
- Utilisez toujours des batteries Bosch d'origine approuvées par votre revendeur Urban Arrow. Si vous utilisez d'autres batteries, Urban Arrow n'assume aucune responsabilité ni garantie. L'utilisation de batteries incorrectes peut provoquer des courts-circuits et/ou une surchauffe pouvant causer des blessures et un risque d'incendie.

- Utilisez la batterie uniquement avec des vélos électriques équipés d'une unité d'entraînement électrique Bosch d'origine. C'est la seule façon de protéger la batterie contre une surcharge dangereuse.
- Ne jamais ouvrir la batterie. Danger de court-circuit pouvant provoquer des brûlures ou un incendie. Lorsque vous ouvrez la batterie, toutes les demandes de garantie sont annulées.
- Protégez la batterie contre la chaleur (par ex. exposition prolongée au soleil) et le feu. Il existe un risque d'explosion. Ne rangez et n'utilisez jamais la batterie à proximité d'objets chauds ou inflammables.
- Ne jamais plonger la batterie dans l'eau ni la nettoyer à l'aide d'un jet d'eau. Danger de court-circuit pouvant présenter un risque d'incendie.
- Conservez la batterie à l'écart des trombones, pièces de monnaie, clés, clous, vis ou autres petits objets métalliques pouvant établir une connexion entre deux bornes. Court-circuiter les bornes de la batterie peut provoquer des brûlures ou un incendie. Pour des dommages dus à des court-circuits causés de cette manière, toutes les réclamations auprès de Bosch au titre de la garantie seront invalides.
- Dans des conditions abusives, du liquide peut être éjecté de la batterie. Évitez tout contact. En cas de contact accidentel, rincez à l'eau. En cas de contact du liquide avec les yeux, consultez également un médecin. Le liquide éjecté de la batterie peut provoquer des irritations cutanées ou des brûlures.
- Placez la batterie uniquement sur des surfaces propres. En particulier, évitez de salir la prise de charge et les contacts, par ex. avec du sable ou de la terre. Danger de court-circuit pouvant présenter un risque d'incendie.
- N'essayez jamais de charger ou d'utiliser une batterie endommagée. Il existe un risque d'explosion. Contactez toujours votre revendeur Urban Arrow si votre batterie est endommagée.
- Gardez le chargeur à l'abri de la pluie ou de l'humidité. La pénétration d'eau dans un chargeur de batterie augmente le risque de choc électrique.
- Gardez le chargeur de batterie propre. Une contamination peut entraîner un risque de choc électrique.
- Ne jamais utiliser le chargeur de batterie sur des surfaces facilement inflammables (par ex. papier, textiles, etc.) ou à proximité. La chauffe du chargeur de batterie pendant le processus de charge peut présenter un risque d'incendie. Avant chaque utilisation, vérifiez le chargeur de batterie, le câble et la fiche. Si des dommages sont détectés, n'utilisez pas le chargeur de batterie. Des chargeurs de batterie, câbles et fiches endommagés augmentent le risque de choc électrique. N'ouvrez jamais le chargeur de batterie vous-même. Contactez votre revendeur Urban Arrow si votre chargeur de batterie est endommagé.
- Un autocollant en anglais est collé au bas du chargeur (marqué 31 sur le schéma de la page graphique). Il indique : Utiliser UNIQUEMENT avec des batteries lithium-ion BOSCH. Respectez cette instruction.

Attention

- Les batteries ne doivent pas être soumises à des chocs mécaniques. Il existe un risque que la batterie soit endommagée et que des vapeurs s'échappent. Les vapeurs peuvent irriter le système respiratoire. Apporter de l'air frais et consulter un médecin en cas de plainte.
- La batterie peut émettre des vapeurs si elle est endommagée ou si elle est utilisée de manière incorrecte. Apporter de l'air frais et consulter un médecin en cas de douleur ou de malaise. Ces vapeurs peuvent irriter les voies respiratoires.
- Respectez la tension du secteur ! La tension de l'alimentation doit correspondre aux données indiquées sur la plaque signalétique du chargeur de batterie. Les chargeurs de batterie marqués 230 V peuvent également fonctionner en 220 V. Si la tension principale est trop élevée, la batterie sera endommagée.
- Veuillez respecter les températures de fonctionnement et de stockage des composants du vélo électrique. Protégez l'unité d'entraînement électrique, l'affichage et la batterie contre les températures extrêmes (par ex. soleil intense sans ventilation adéquate). Les composants (en particulier la batterie) peuvent être endommagés par des températures extrêmes.

4 Avant la première utilisation

À la livraison de votre vélo, la batterie est fournie partiellement chargée. Pour garantir la pleine capacité de la batterie, chargez-la complètement dans le chargeur avant de l'utiliser pour la première fois. Voir le paragraphe 7.2 comment charger la batterie. Avant votre première sortie, votre vélo doit être réglé de manière optimale. Dans ce chapitre, nous expliquons comment procéder.

4.1 Ajustement du vélo

Ajustez la hauteur de la selle et la position du guidon selon vos préférences afin d'utiliser votre nouveau vélo de manière optimale. Astuces pour un ajustement optimal (voir image 5) :

- Ne mettez pas le guidon trop bas ou trop loin. Si vous vous penchez trop en avant, votre dos et vos poignets seront soumis à une contrainte.
- Lorsque vous ajustez la hauteur de la selle, vos pieds (pas seulement les orteils) doivent toucher le sol lorsque vous êtes assis sur la selle.
- Lorsque vous placez votre pied sur la pédale à son point le plus bas, votre genou doit être légèrement plié.

Il est courant qu'un vélo Urban Arrow soit utilisé par plus d'un cycliste. Dans ce cas, il est plus important d'ajuster la hauteur de la tige de selle à la bonne hauteur que d'ajuster la hauteur du guidon.

Conseil Veuillez consulter votre revendeur Urban Arrow pour un ajustement professionnel du vélo.

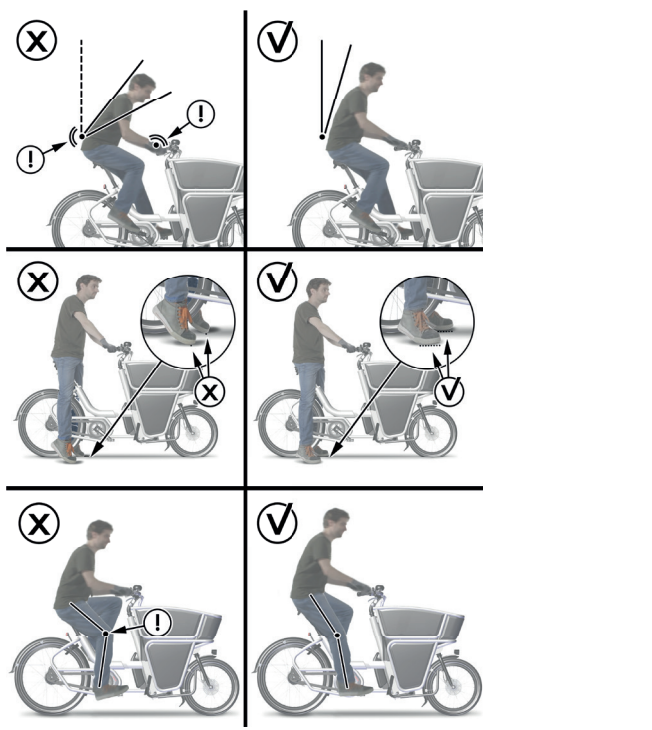

Image 5 : Conseils d'ajustement du vélo

4.1.1 Ajustement de la hauteur de la selle

La hauteur de la selle est ajustée comme suit :

1. Ouvrez le blocage rapide de la tige de selle **45** situé sur le

collier de serrage de la tige de selle. La tige de selle est maintenant débloquée dans le cadre (voir image 6).

- ⚠ **Le collier de serrage de la tige de selle doit rester en place. Il n'est pas nécessaire de le faire glisser du cadre ou de le retirer complètement.**

2. Placez la selle à la hauteur requise. Faites attention à ce qui suit :

- ⚠ **Le repère sur la tige de selle (une ligne de bandes verticales) ne doit jamais être visible (voir image 7). Lorsque vous prolongez la tige de selle au-delà du repère d'insertion minimum, elle risque de se briser pendant l'utilisation, ce qui peut entraîner une perte de contrôle du vélo.**

- ⚠ **N'insérez jamais la tige de selle en excès, serrez toujours le collier de serrage sur la partie cylindrique de la tige de selle (voir image 7). Si le collier de serrage est placé sur la partie la plus étroite de la tige de selle, celle-ci peut commencer à tourner pendant l'utilisation. Cela fera tourner la selle pendant l'utilisation, ce qui pourrait entraîner une perte de contrôle du vélo. Aucun repère n'indique la longueur maximale d'insertion de la tige de selle.**

3. Fermez complètement le blocage rapide de la tige de selle en le poussant contre le collier de serrage de la tige de selle (voir image 8).

La tige de selle peut-elle tourner dans le collier de serrage lorsque le levier est fermé ou est-ce que vous ne pouvez pas fermer le blocage rapide de la tige de selle ? Ensuite, la force du collier de serrage doit être ajustée. Ajustez la force du collier de serrage comme suit :

1. Ouvrez le blocage rapide de la tige de selle **45**.
2. Ajustez la force du collier de serrage :
 - a. Tournez la vis de réglage en face du levier de quelques tours dans le sens des aiguilles d'une montre pour resserrer le collier de serrage.
 - b. Tournez la vis de réglage en face du levier de quelques tours dans le sens inverse des aiguilles d'une montre pour relâcher le collier de serrage.
3. Fermez complètement le blocage rapide de la tige de selle en la poussant contre le collier de serrage de la tige de selle.

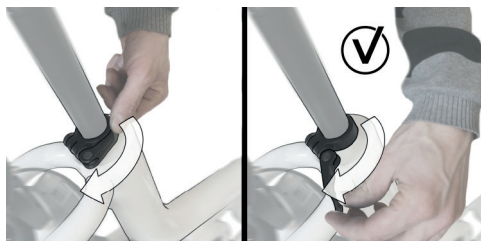

Image 6 : Ouvrir le blocage rapide de la tige de selle



Image 7 : Insertion maxi et mini de la tige de selle

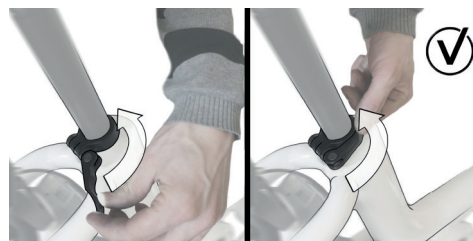

Image 8 : Fermer le blocage rapide de la tige de selle

4.1.2 Réglage du guidon / de la potence

La position du guidon peut être ajustée selon vos préférences personnelles. L'ajustement de l'angle de la potence modifiera la hauteur du guidon et la distance entre le cycliste et le guidon.

L'angle du guidon et l'angle de la potence sont ajustés comme suit :

Utilisez une clé Allen de 5 mm pour effectuer les réglages.

1. Tournez le boulon de potence **108** de quelques tours dans le sens inverse des aiguilles d'une montre pour le desserrer (voir image 9). Il n'est pas nécessaire de tourner davantage le boulon.
2. Ajustez l'angle de la potence **79** et l'angle du guidon **80** au réglage requis (voir image 10).

 **Toujours rester dans la plage indiquée sur le côté de la potence pendant l'ajustement (voir image 11). Lorsque vous ajustez la potence dans une position hors de cette plage, elle risque de casser pendant l'utilisation. Cela peut causer une perte de contrôle du vélo.**

3. Tournez le boulon dans le sens des aiguilles d'une montre pour le serrer.

Conseil Utilisez une main pour tenir une extrémité du guidon et utilisez-la pour déplacer le guidon à la position souhaitée. Utilisez votre autre main pour serrer le boulon.

 **Le boulon doit être serré au couple correct. Un serrage excessif pourrait entraîner la rupture du boulon, et le fait de ne pas le serrer suffisamment pourrait entraîner un glissement de la potence et les barres (elles pourraient bouger lorsque vous passez sur une bosse, par exemple). Un mécanicien à domicile confiant devrait pouvoir juger manuellement du couple correct. Vérifiez l'annexe A pour les valeurs de couple correctes.**

4. Asseyez-vous sur la selle et faites face à l'avant. Tournez les poignées **110** pour optimiser l'angle des leviers de frein **78** et **81**.

L'angle des leviers de frein est réglé correctement lorsque les leviers de frein disparaissent visuellement derrière les poignées. (voir image 12).

 **Vérifiez toujours l'angle du levier de frein après avoir changé l'angle de la potence. Modifiez l'angle des poignées si nécessaire. Si la position des leviers de frein est incorrecte, il est plus difficile d'exercer une force, ce qui peut réduire les performances de freinage.**

Conseil Si vous sentez que vous ne pouvez pas obtenir un bon ajustement du vélo en modifiant l'angle de la potence, vous devrez peut-être installer une potence et/ou un guidon différent. Veuillez contacter votre revendeur Urban Arrow pour obtenir des conseils.

Conseil Si vous ne savez pas comment régler la potence ou si vous avez besoin de conseils en matière d'ajustement du vélo, veuillez contacter votre revendeur Urban Arrow.

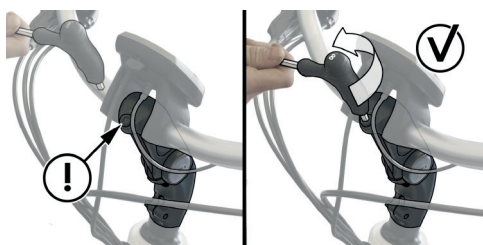

Image 9 : Desserrer le boulon sur la potence

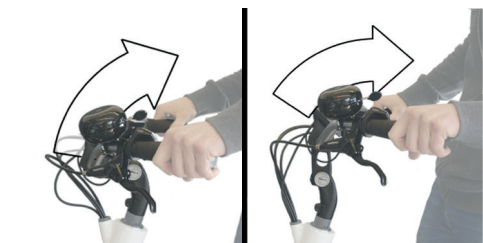

Image 10 : Régler la potence et l'angle du guidon

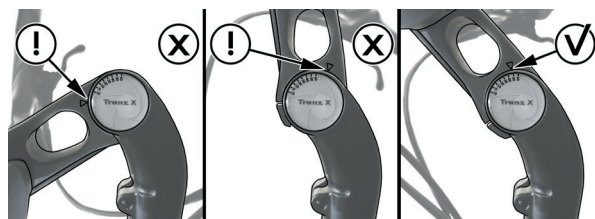

Image 11 : Rester dans la plage indiquée sur le côté de la potence

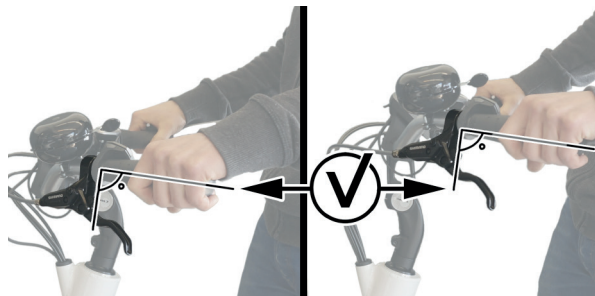

Image 12 : Corriger l'angle du levier de frein pour les différentes positions de la potence

4.2 Configuration de l'affichage

Selon le type d'affichage sur votre vélo, il existe différentes options de configuration. Dans ce paragraphe, nous expliquons la configuration de l'affichage Intuvia et Purion.

4.2.1 Configuration de l'affichage Intuvia

Les paramètres de base modifiables suivants sont disponibles sur l'affichage Intuvia :

Réglage de base	Explication
Horloge	L'heure actuelle peut être réglée ici. Maintenez les boutons de réglage enfoncés pour faire avancer rapidement la vitesse de réglage.
Circ. de la roue	Vous pouvez modifier cette valeur prédéfinie par le fabricant de $\pm 5\%$. Cet élément de menu s'affiche uniquement lorsque l'affichage est dans le support.
Français	Vous pouvez changer la langue des indications textuelles. Vous pouvez choisir entre l'allemand, l'anglais, le français, l'espagnol, l'italien, le portugais, le suédois, le néerlandais et le danois.
Unité km/mi	La vitesse et la distance peuvent être affichées en kilomètres ou en miles.
Format de l'heure	L'heure peut être affichée au format 12 heures ou 24 heures.
Ind. ch. vit. oui / non	Vous pouvez activer ou désactiver l'indication d'une recommandation de changement.

Les paramètres de base non modifiables suivants sont disponibles sur l'affichage Intuvia :

Réglage de base	Explication
Temps de fonctionn.	Indique la durée totale du trajet avec le vélo électrique.
Displ. vx.x.x.x	Version du logiciel de l'affichage.
DU vx.x.x.x	Version du logiciel de l'unité d'entraînement électrique. Cet élément de menu s'affiche uniquement lorsque l'affichage est dans le support.
DU SN xxxxxxx/xxx	Numéro de série de l'unité d'entraînement électrique. Cet élément de menu s'affiche uniquement lorsque l'affichage est dans le support.
DU PN xxxxxxxxxx	Numéro de pièce de l'unité d'entraînement électrique. Cet élément de menu s'affiche uniquement lorsque l'affichage est dans le support.
Service MM/YYYY	Cet élément de menu est affiché lorsque le fabricant du vélo a défini un rendez-vous d'entretien fixé.
Serv. xx km/mi	Cet élément de menu s'affiche lorsque le fabricant du vélo a défini un rendez-vous après un kilométrage déterminé.

Réglage de base	Explication
Bat. vx.x.x.x	Version du logiciel de la batterie. Cet élément de menu s'affiche uniquement lorsque l'affichage est dans le support.
Bat. PN xxxxxxxxxx	Version du logiciel de la batterie. Cet élément de menu s'affiche uniquement lorsque l'affichage est dans le support.
Cha. vx.x.x.x	Version logicielle du chargeur utilisé pour charger la batterie du vélo électrique. Cet élément de menu ne s'affiche que si le chargeur fournit la version du logiciel.

Basculer entre les réglages de base et ajuster les réglages de base

 **Les réglages de base peuvent être affichés et modifiés, que l'affichage soit inséré dans le support d'écran 41 ou non. Certains paramètres sont visibles et modifiables uniquement lorsque l'affichage est inséré.**

La commutation entre les paramètres de base se fait comme suit :

1. Appuyez sur le bouton i **71** sur l'écran ou le bouton i **87** sur l'unité de contrôle à plusieurs reprises jusqu'à ce que le réglage requis soit affiché.

Le réglage des paramètres de base se fait comme suit :

1. Appuyez simultanément sur le bouton de réinitialisation **84** et le bouton i **71** sur l'affichage jusqu'à ce que « Configuration » apparaisse sur l'indication textuelle **74**.
2. Appuyez sur le bouton i **71** sur l'écran (ou le bouton i **87** sur l'unité de contrôle au cas où l'écran soit inséré dans le support) à plusieurs reprises jusqu'à ce que le réglage souhaité soit affiché.
3. Réglez les paramètres :
 - a. Pour augmenter ou faire défiler vers le haut, appuyez sur le bouton marche / arrêt **83** (ou le bouton + **88** au cas où l'écran soit inséré dans le support).
 - b. Pour diminuer ou faire défiler, appuyez sur le bouton d'éclairage **72** (ou le bouton - **86** au cas où l'écran soit inséré dans le support).
4. Appuyez sur le bouton de réinitialisation pendant 3 secondes pour enregistrer le réglage modifié et quitter la fonction.

4.2.2 Configuration de l'affichage Purion

Sur l'affichage Purion, les valeurs peuvent être affichées en kilomètres ou en miles. La commutation entre kilomètres et miles (et vice versa) se fait comme suit :

1. Appuyez et maintenez le bouton - **93**.
2. Appuyez sur le bouton marche / arrêt **113** pendant moins de 1 seconde. Le réglage a maintenant été changé.

Les versions des sous-systèmes peuvent être visualisées sur l'affichage Purion. L'affichage des versions des sous-systèmes se fait comme suit :

1. Appuyez sur le bouton marche / arrêt **113** pour mettre le système hors tension.
2. Appuyez simultanément sur le bouton **+ 94** et le bouton **- 93**. Maintenez les boutons appuyés tout en effectuant l'étape suivante.
3. Appuyez sur le bouton marche / arrêt pendant moins de 1 seconde. Les versions des sous-systèmes sont maintenant affichées.

4.2.3 Configurer les lampes

Le feu arrière est fixé dans la position correcte et ne nécessite pas de réglage. Pour une visibilité optimale, le phare avant doit être correctement configuré (voir image 13). Il peut être incliné de haut en bas. Cela permet de projeter le faisceau lumineux plus près ou plus loin du vélo. Idéalement, le faisceau devrait être dirigé le plus loin possible sur le sol.



Ne configurez jamais le feu avant de telle manière que le faisceau soit dirigé vers le haut. Cela peut aveugler les usagers venant de face, après quoi ils risquent de perdre le contrôle de leur véhicule et causer un accident.

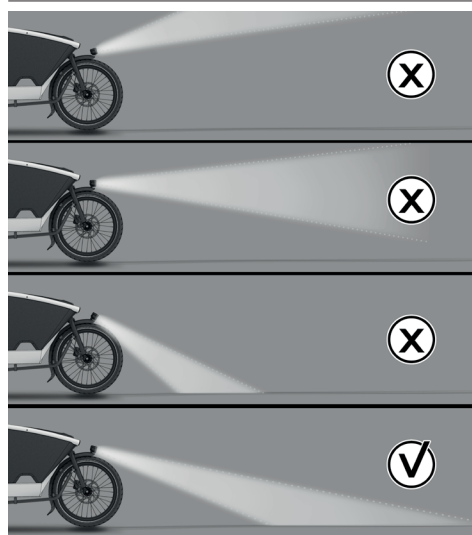

Image 13 : Angle du faisceau du phare avant

5 Se préparer à faire du vélo

5.1 Préparer la première expérience

Il est recommandé de se familiariser avec le vélo électrique loin des routes très fréquentées. Testez l'autonomie de votre vélo électrique dans différentes conditions avant de planifier des randonnées plus longues et plus difficiles. Testez également les différents niveaux d'assistance et prenez le temps de comprendre le moyen d'engrenage.

- ⚠ **Lorsque vous commencez à utiliser le vélo électrique, il est recommandé de commencer à vitesse réduite et avec le niveau d'assistance ECO ou TOUR.**

La puissance du moteur dépend de la quantité de puissance de pédalage et des réglages du niveau d'assistance sur l'affichage. En général :

- Utiliser moins de puissance de pédalage signifie moins d'assistance ou de soutien.
- Utiliser beaucoup de puissance de pédalage signifie une assistance ou un soutien accru.

Dès que vous vous sentez en sécurité, vous pouvez aller dans la circulation avec le vélo électrique comme avec n'importe quel autre vélo.

- ⚠ **Lorsque vous heurtez un objet avec votre vélo, cela peut endommager la fourche avant et la roue avant. Soyez toujours prudent lorsque vous roulez contre des bordures de trottoir. Ajustez votre vitesse.**

- ⚠ **Lorsque vous roulez sur un objet avec votre vélo, celui-ci peut toucher l'arbre de direction et l'endommager. Soyez toujours prudent lorsque vous roulez sur les bordures de trottoir ou d'autres objets et tenez toujours compte de la distance relativement faible entre le sol et la partie inférieure de l'arbre de direction.**

- ⚠ **Faites attention lorsque vous touchez les freins à disque après une utilisation intensive. Ils peuvent être très chauds.**

- ⚠ **Il est recommandé que le cycliste utilise un casque de vélo.**

5.2 Influences sur l'autonomie

L'autonomie dépend de nombreux facteurs, tels que :

- Le niveau d'assistance,
- Le comportement de la commutation de vitesse,
- Les pneus du vélo et la pression des pneus,
- L'âge et l'état de la batterie du vélo électrique,
- Le profil de la route (inclinations) et les conditions de la route ou du chemin (surface de la route ou du chemin),

- Vent de face et température ambiante,
- Poids du vélo électrique, du cycliste et de l'équipement / des bagages.

Pour cette raison, il n'est pas possible de prédire avec précision la distance avant et pendant un voyage. Règles générales :

- Pour **la même** puissance moteur de l'unité d'entraînement électrique : Moins vous avez besoin de force ou d'énergie pour atteindre une certaine vitesse (par ex. grâce à une utilisation optimale des vitesses), moins l'unité d'entraînement électrique consomme d'énergie et plus l'autonomie de la batterie de votre vélo électrique est grande.
- Plus le niveau d'assistance est **élevé** sous des conditions par ailleurs identiques, plus l'autonomie est faible.

5.3 Contrôles de sécurité avant chaque sortie

Pour garantir la sécurité de votre vélo, veuillez vérifier les points de sécurité suivants avant chaque sortie (voir image 14). Il s'agit de contrôles rapides destinés à éviter les dysfonctionnements mécaniques. N'utilisez pas le vélo s'il échoue sur l'un des points et si vous n'êtes pas en mesure de résoudre le problème en suivant les instructions de ce manuel. Contactez votre revendeur Urban Arrow pour discuter du problème.

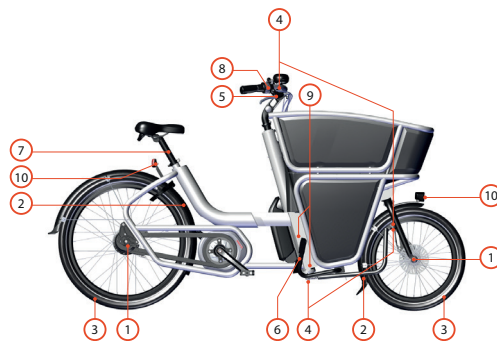

Image 14 : Contrôles rapides de sécurité

1. Vérifiez si les écrous d'essieu **7** et les boulons de patin **20** ne sont pas desserrés.
2. Vérifiez si les pneus ne touchent pas les garde-boues **11**, le cadre ou le verrou **23**.
3. Vérifiez si les pneus sont bien gonflés. (voir paragraphe 5.4 pour obtenir des informations sur la pression correcte des pneus).
4. Vérifiez si le jeu de la liaison entre le guidon **80** et la fourche **8** est libre et que la liaison tourne directement et en douceur.
5. Vérifiez si les freins **78** et **81** fonctionnent.

6. Assurez-vous que la béquille **13** se replie vers le haut et reste en position. (voir paragraphe 5.7.1 pour obtenir des informations sur la position correcte de la béquille et sur la façon de corriger la position au cas où elle ne serait pas correcte).
7. Vérifiez si la tige de selle **44** ne glisse pas dans le cadre, assurez-vous que le collier de serrage de la tige de selle **47** soit bien serré.
8. Vérifiez si la potence **79**, le guidon **80** et les poignées **110** ne glissent pas ou ne sont pas desserrés.
9. Vérifiez si les boulons de raccordement du cadre principal **15** ne sont pas desserrés.
10. Vérifiez si les lampes avant **5** et arrière **24** fonctionnent.
11. Vérifiez si les patins de blocage **23** ne sont pas usés et/ou fissurés.

Transporter des bagages

Vérifiez si vos bagages sont bien attachés afin qu'ils ne puissent pas se déplacer pendant le trajet.

5.4 Pneus

Gonflez vos pneus à la bonne pression :

- Pneu avant 2,4-3,5 bars
- Pneu arrière 3-4 bars

Conseil Demandez à votre revendeur Urban Arrow de vous procurer une pompe adaptée aux valves de votre vélo.

5.5 Vérification de la capacité de la batterie de vélo électrique

Il existe deux manières de vérifier les conditions de charge de la batterie du vélo électrique :

- Sur la batterie
- Sur l'écran



Lorsque la batterie du vélo électrique est déchargée, le vélo électrique peut être utilisé comme un vélo normal sans assistance.

Le contrôle des conditions de charge de la batterie du vélo électrique est effectué comme suit :

1. Appuyez sur le bouton marche / arrêt **53** sur la batterie.
2. Vérifiez les cinq voyants verts de l'indicateur de contrôle de charge **52** sur la batterie.

Chaque LED indique env. 20 % de capacité. Lorsque la batterie est complètement chargée, les cinq voyants s'allument.



Si la capacité de la batterie est inférieure à 5 %, tous les voyants de l'indicateur de contrôle de charge s'éteignent.

La vérification des conditions de charge de la batterie du vélo électrique sur l'affichage Intuvia ou Purion s'effectue comme suit :

1. Appuyez sur le bouton marche / arrêt **83** de l'affichage *Intuvia* ou le bouton marche / arrêt **113** de l'affichage *Purion*.

2. Vérifiez l'indicateur de contrôle de charge **65** sur l'affichage *Intuvia* ou l'indicateur de contrôle de charge **106** sur l'affichage *Purion*.

Chaque barre du symbole de la batterie équivaut à une capacité d'env. 20 % (voir image 15).

! Si l'affichage est retiré du support **41**, le dernier niveau de charge de batterie affiché est enregistré.



La batterie du vélo électrique est complètement chargée.



La batterie du vélo électrique doit être rechargée.



Les LED de l'indicateur de contrôle de charge sur la batterie s'éteignent. La capacité d'assistance de l'entraînement est épuisée et l'assistance est désactivée en douceur. La capacité restante est mise à disposition pour l'éclairage et l'ordinateur de bord. L'indicateur de contrôle de charge clignote. La capacité de la batterie du vélo électrique est suffisante pour environ deux heures d'éclairage. Cela ne compte pas pour les autres consommateurs (par ex. la charge d'appareils externes sur le port USB lorsque vous avez un affichage *Intuvia*).

Image 15 : Conditions de charge

5.6 Activer votre vélo électrique

Votre vélo électrique ne peut être activé (mis sous et hors tension) que si les conditions suivantes sont remplies :

- L'affichage est correctement inséré dans le support (dans le cas d'un affichage *Intuvia*)
- Une batterie de vélo électrique chargée est insérée dans le support de batterie
- Le capteur de vitesse est correctement connecté

! Il n'y a pas d'ordre spécifique pour le montage de l'affichage et de la batterie.

Dans les paragraphes suivants, nous vous expliquerons comment :

- Insérer, retirer, sécuriser et charger l'affichage *Intuvia*
- Placez et retirez la batterie de vélo électrique du support de batterie
- Mettre le vélo électrique sous et hors tension

! Si le capteur de vitesse n'est pas correctement connecté, le texte « *Error 503* » apparaîtra sur l'écran de votre affichage. L'utilisation du vélo reste possible mais il n'y aura pas d'assistance au pédalage car l'unité d'entraînement électrique s'éteindra automatiquement s'il fonctionne dans ce mode erreur. Consultez le paragraphe 8.2 pour plus d'informations sur le contrôle du capteur de vitesse.

5.6.1 Insérer, retirer, sécuriser et charger l'affichage Intuvia

L'insertion de l'affichage Intuvia se fait comme suit :

1. Faites glisser l'écran par l'avant dans le support **41** monté sur le guidon **80**.

Pour retirer l'affichage Intuvia de votre vélo, procédez comme suit :

1. Appuyez et maintenez le levier de verrouillage **39** et faites glisser l'écran vers l'avant du support **41** (voir image 16).

! Lorsque l'affichage est enlevé, le dernier niveau d'assistance indiqué sur **69** est stocké ; l'indicateur de puissance du moteur **68** reste vide et le dernier niveau de charge de la batterie affiché **65** est enregistré.

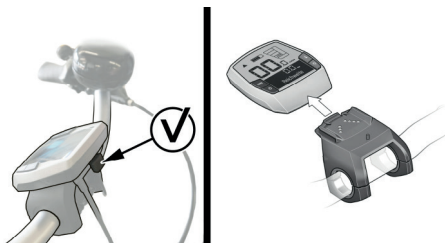

Image 16 : Retirer l'affichage

La sécurisation de l'affichage Intuvia contre tout retrait s'effectue comme suit :

! Vous avez besoin d'une clé Allen de 3 mm et d'une vis M3 (8 mm de long)

1. Dévissez les boulons du support d'écran **43**.
2. Retirez le support du guidon en prenant les parties supérieure **41** et inférieure **42** du support d'écran à part.
3. Faites glisser l'écran dans la partie supérieure du support d'écran.
4. Vissez la vis de blocage dans le filetage à **40** fourni dans la partie supérieure du support d'écran.
5. Remontez le support sur le guidon.

Il y a deux façons de fournir de l'énergie à l'écran :

1. Alimentation en énergie par la batterie du vélo électrique :
Si l'affichage est dans le support **41**, une batterie suffisamment chargée est insérée dans le vélo électrique et celui-ci est allumé, puis l'ordinateur de bord est alimenté par la batterie du vélo électrique.
2. Alimentation en énergie par la batterie interne de l'écran :
Si l'affichage est retiré du support **41**, l'énergie est fournie via une batterie interne.

! Si la batterie interne est déchargée lorsque l'écran est allumé, « Connecter au vélo » apparaîtra dans l'indication textuelle **74** pendant 3 s. L'écran s'éteint ensuite.

La charge de la batterie interne de l'affichage Intuvia se fait comme suit :

1. Insérez la batterie du vélo électrique **54** dans le support de batterie (voir le paragraphe 5.6.2).
2. Placez l'écran dans le support **41**.
3. Appuyez sur le bouton marche / arrêt **83** de la batterie du vélo électrique pour mettre sous tension la batterie du vélo électrique. La batterie interne de l'affichage est maintenant chargée.

Conseil Vous pouvez également charger l'affichage via le port USB **66** (voir paragraphe 5.9).

5.6.2 Placer et retirer la batterie de vélo électrique du support de batterie

L'insertion de la batterie du vélo électrique se fait comme suit :

1. Appuyez sur le bouton marche / arrêt **83** de la batterie du vélo électrique pour mettre hors tension la batterie du vélo électrique **54**.

 **Des étincelles peuvent être générées entre les bornes de votre batterie et celles du support lorsque vous ne mettez pas la batterie hors tension. Ces étincelles peuvent entraîner des blessures.**

2. Vérifiez si les supports de batterie supérieur et inférieur **59** et **51** sont propres (pas de saleté ni de débris).
3. Placez la clé dans le verrouillage de la batterie **58**.

 **Le verrouillage de la batterie utilise la même clé que l'antivol **50**.**

4. Déverrouillez le verrouillage de la batterie en tournant la clé dans le sens inverse des aiguilles d'une montre.
5. Placez la batterie avec les contacts sur le support inférieur du vélo électrique (voir image 17).
6. Inclinez la batterie dans la partie supérieure du support de batterie jusqu'à ce qu'elle s'enclenche. La batterie est maintenant verrouillée. Voir les images 18 et 19 pour une batterie correctement et incorrectement installée.

 **Vous entendrez un clic lorsque la batterie est correctement insérée.**

7. Vérifiez si la batterie est bien installée. Il devrait y avoir très peu de jeu.
8. Retirez la clé du verrouillage de la batterie.

 **En retirant la clé, vous évitez que des personnes non autorisées retirent la batterie du vélo électrique lorsque celui-ci est stationné.**

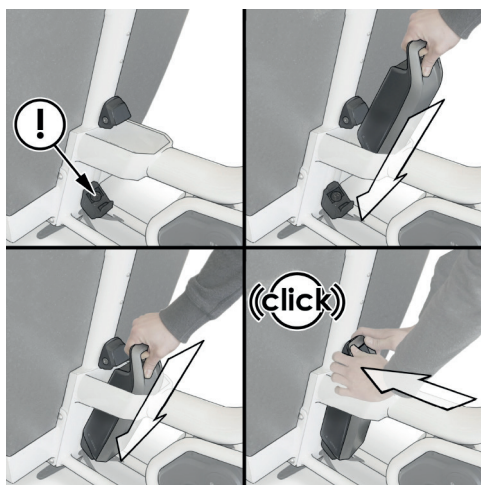

Image 17 : Insérer la batterie dans son support



Image 18 : Batterie correctement installée

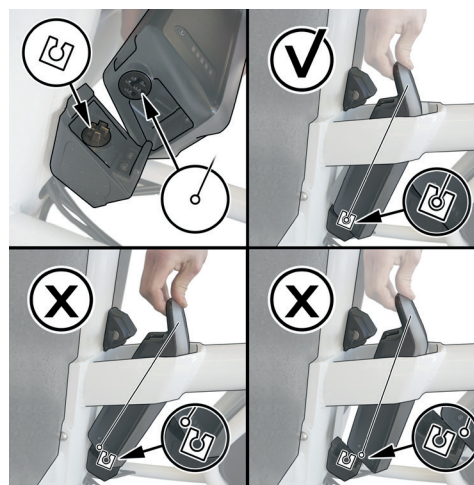

Image 19 : Batterie mal installée

Le retrait de la batterie du vélo électrique se fait comme suit :

1. Appuyez sur le bouton marche / arrêt **83** de la batterie du vélo électrique pour mettre la batterie hors tension **54**.
2. Placez la clé dans le verrouillage de la batterie **58**.
Conseil Le verrouillage de la batterie utilise la même clé que l'antivol.
3. Déverrouillez le verrouillage de la batterie en tournant la clé dans le sens inverse des aiguilles d'une montre (voir image 20).

! Le mécanisme de verrouillage pousse la batterie hors du support, ce qui facilite son extraction.

4. Inclinez la batterie hors de la partie supérieure du support de batterie **59**.
5. Retirez la batterie de la partie inférieure du support de batterie **51**.

Conseil Notez que la clé du verrouillage de la batterie sert également à déverrouiller le verrou du vélo. Nous vous conseillons de ne jamais la laisser dans le verrouillage de la batterie afin d'éviter le vol du vélo électrique.

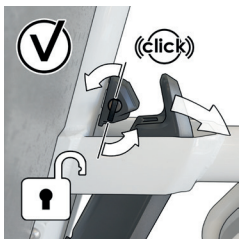

Image 20 : Déverrouiller le vélo électrique

! Retirez toujours votre batterie du cadre lorsque vous la stationnez plus longtemps ou dans des zones à haut risque. C'est une pièce coûteuse à remplacer et il existe toujours un risque qu'elle soit volée.

5.6.3 Mettre le vélo électrique sous et hors tension

Il existe plusieurs façons de mettre le vélo électrique sous tension :

1. Lorsque l'affichage n'est pas encore inséré dans le support (dans le cas d'un affichage Intuvia) :
 - a. Mettez l'écran sous tension et placez-le dans le support. Le vélo électrique se met automatiquement sous tension.
 - b. Insérez l'écran dans le support. Mettez l'écran sous tension.
2. Lorsque l'écran est déjà inséré dans le support :
 - a. Mettez sous tension la batterie du vélo électrique (voir paragraphe 5.6.3).
 - b. Allumez l'écran (voir image 21).

! Ceci est à condition qu'une batterie de vélo électrique chargée soit insérée dans le support de batterie et que le capteur de vitesse soit correctement connecté.

! Lorsque le vélo électrique est correctement mis sous tension, le texte « *m/h* » ou « *km/h* » apparaît sur l'écran des affichages Intuvia et Purion.

Il existe plusieurs façons de mettre le vélo électrique hors tension :

- Éteignez l'écran (voir image 21).
- Mettez la batterie du vélo électrique hors tension (voir le paragraphe 5.6.3).
- Retirez l'écran de son support (dans le cas d'un affichage Intuvia) (voir le paragraphe 5.6.1).

! Si le vélo électrique n'est pas alimenté pendant environ 10 minutes (par ex. parce que le vélo électrique ne bouge pas) et qu'aucun bouton n'est appuyé sur l'affichage pendant 10 minutes, le vélo électrique et donc la batterie du vélo électrique s'arrêtent automatiquement afin d'économiser de l'énergie.

! Le vélo électrique peut également être utilisé comme un vélo normal sans assistance à tout moment en le mettant hors tension. Soyez conscient que les lampes ne fonctionnent pas lorsque le vélo électrique est hors tension. Mettez le niveau d'assistance sur OFF si vous souhaitez l'utiliser sans assistance, mais que vous voulez que vos lampes fonctionnent.



Image 21 : Mettre l'affichage sous et hors tension

5.6.4 Mettre la batterie du vélo électrique sous et hors tension

Pour mettre la batterie du vélo électrique sous tension, procédez comme suit :

1. Appuyez sur le bouton marche / arrêt **53** sur la batterie **54**. Les LED de l'indicateur **52** s'allument et indiquent en même temps la condition de charge.

Pour mettre la batterie hors tension, procédez comme suit :

1. Appuyez sur le bouton marche / arrêt **53** sur la batterie **54**. Les LED de l'indicateur **52** s'éteignent. Cela met également le vélo électrique hors tension.

! Si la capacité de la batterie du vélo électrique est inférieure à 5 %, aucune LED de l'indicateur de contrôle de charge **52** ne s'allume. Elle n'est visible à l'écran que si le vélo électrique est sous tension.

! Si le vélo électrique n'est pas alimenté pendant environ 10 minutes (par ex. parce que le vélo électrique ne bouge pas) et qu'aucun bouton n'est appuyé sur l'affichage ou sur l'unité de contrôle du vélo électrique, le vélo électrique et donc aussi la batterie du vélo électrique s'arrêteront automatiquement afin d'économiser de l'énergie.

5.7 Stationner le vélo électrique ou aller faire un tour

Lorsque vous voulez stationner le vélo, placez-le sur la béquille. Le stationnement du vélo sur la béquille se fait comme suit :

1. Démontez le vélo électrique.

2. Prenez position sur un côté du vélo électrique.
3. Tenez les poignées **110** - une main sur chaque poignée (voir l'étape 1 sur l'image 22) - et abaissez l'extrémité de la béquille **13** avec votre pied (voir l'étape 2 sur l'image 22). Tirez simultanément le vélo vers l'arrière avec une main sur chaque poignée (voir l'étape 3 sur l'image 22).

⚠ Ne stationnez jamais votre vélo avec l'avant orienté vers une pente (même petite). La béquille peut être surmontée par le poids du vélo seul ou par une petite poussée et votre vélo peut tomber.

⚠ Ne tirez jamais le vélo en arrière pour le dégager de la béquille. Cela fera bouger la béquille dans la mauvaise direction, ce qui pourrait endommager le mécanisme de la béquille.

! Il n'est pas nécessaire de mettre le vélo électrique hors tension avant de le placer sur la béquille.

! Ne laissez jamais l'affichage Intuvia ou la batterie sur le vélo électrique lorsque vous le stationnez afin d'éviter le vol de l'écran et/ou de la batterie.

! Stationnez votre vélo de manière socialement acceptable. Ne bloquez pas la route ou le trottoir. Ne verrouillez pas votre vélo sur des vélos qui ne vous appartiennent pas.

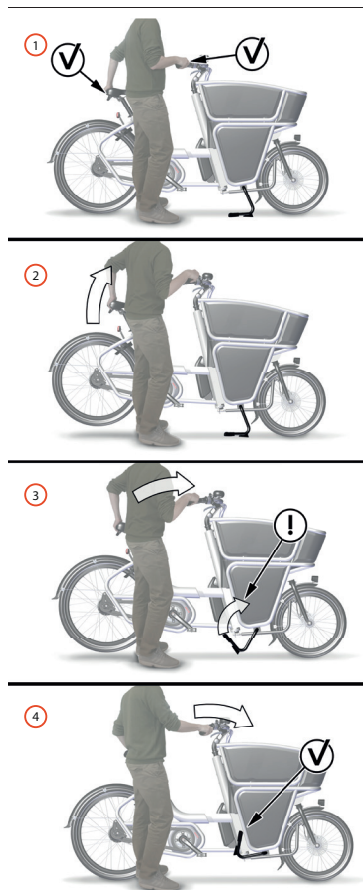

Image 22 : Mettre le vélo sur sa béquille

Pour retirer le vélo électrique de la béquille pour aller faire un tour, procédez comme suit :

1. Déverrouillez le vélo (voir le paragraphe 7.1).

⚠ Déverrouillez toujours votre vélo avant de le dégager de la béquille. Le verrouillage peut plier ou casser les rayons de votre roue arrière lorsque la roue commence à tourner.

2. Prenez position sur un côté du vélo.
3. Tenez la poignée **110** le plus proche de vous avec une main (voir l'étape 1 sur l'image 23).
4. Tirez sur la poignée située sous la selle **25** vers le haut avec l'autre main (voir l'étape 2 sur l'image 23).
5. Poussez le vélo vers l'avant. La béquille à ressort pivotera vers le haut et s'écartera (voir les étapes 3 et 4 sur l'image 23).

⚠ Avec une charge lourde à l'intérieur de la caisse, pousser vers l'avant peut nécessiter une poussée supplémentaire contre la caisse avec le genou.

⚠ Si votre béquille ne garde pas sa position tournée vers le haut, il peut y avoir un problème technique sous-jacent. Pour la maintenance, veuillez contacter votre revendeur Urban Arrow.

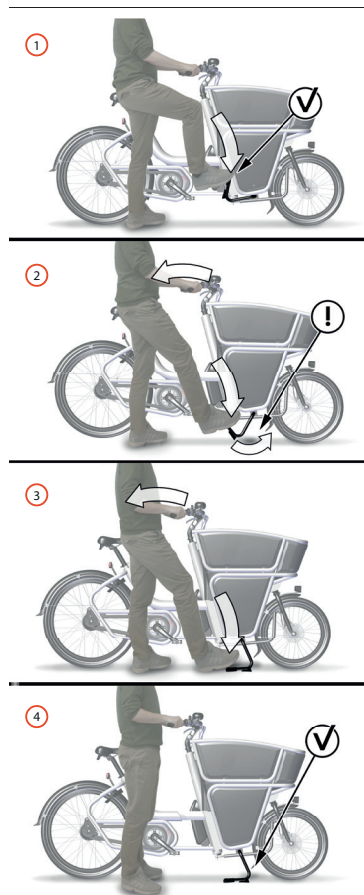

Image 23 : Enlever le vélo de sa béquille

5.7.1 Position incorrecte de la béquille

Il peut arriver que la béquille se retrouve dans une mauvaise position. Par exemple, lorsque vous tirez le vélo en arrière en essayant de le retirer de la béquille.

Voir l'image 24 pour reconnaître les positions correctes et incorrectes.

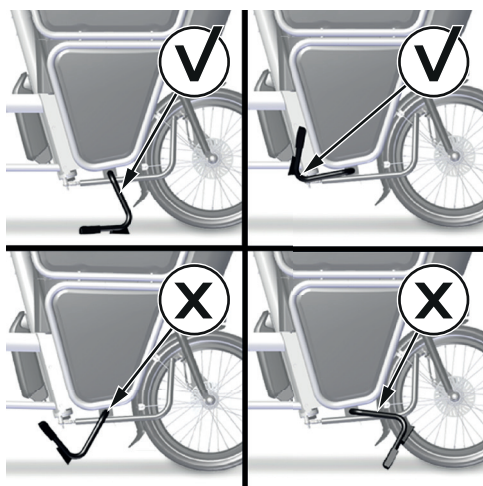

Image 24 : Positions correctes et incorrectes de la béquille

Le réglage de la béquille quand sa position est incorrecte se fait comme suit :

1. Soulevez la roue arrière pour laisser la béquille tourner librement. La béquille se mettra automatiquement dans la bonne position.



Si la béquille ne tourne pas dans la bonne position, il y a un problème mécanique. Contactez votre revendeur Urban Arrow pour le résoudre.

5.8 Allumer et éteindre les lampes du vélo

Votre vélo électrique est équipé de lampes avant et arrière. Il est conseillé d'allumer vos lumières à tout moment, même pendant la journée. La visibilité accrue dans la circulation augmentera votre sécurité.



Ne couvrez jamais les réflecteurs ou les lampes pendant l'utilisation. Cela pourrait nuire à la visibilité dans la circulation et entraîner des collisions et/ou des accidents. Contactez toujours votre revendeur Urban Arrow lorsque l'un des réflecteurs manque afin de prévoir un remplacement. Contactez toujours votre revendeur Urban Arrow si une lampe cesse de fonctionner ou ne s'allume pas en appliquant la méthode décrite.

- ❗ **Vos lampes ne s'éteindront pas si la batterie est déchargée. Elles continueront à fonctionner pendant de nombreuses heures après l'arrêt de l'assistance électrique. Vous aurez suffisamment de temps pour rentrer chez vous en toute sécurité lorsque la batterie se décharge pendant un trajet.**

Dans ce paragraphe, nous expliquons comment allumer les lampes. Cela dépend du type d'affichage sur votre vélo.

L'allumage des lampes avec l'affichage *Intuvia* se fait comme suit :

1. Appuyez sur le bouton marche / arrêt **83** de l'écran pour mettre le vélo électrique sous tension (voir le paragraphe 5.6.3 pour les besoins).
2. Appuyez sur le bouton d'éclairage **72** pour allumer les lampes. Le texte « *Feux allumés* » apparaîtra à l'écran pendant environ 1 seconde. Le symbole d'éclairage **70** s'affiche à l'écran lorsque la lampe est allumée.

- ❗ **Le fait d'allumer et d'éteindre l'éclairage du vélo n'a aucun effet sur le rétro-éclairage de l'affichage.**

- ❗ **Contactez votre revendeur Urban Arrow au cas où les lampes avant et arrière ne s'allument pas simultanément ou pas du tout.**

Il y a plusieurs façons d'éteindre les lampes lorsque vous avez un affichage *Intuvia*. L'extinction des lumières avec l'affichage *Intuvia* se fait comme suit :

- Appuyez sur le bouton marche / arrêt **83** de l'écran. Le symbole d'éclairage **70** disparaît de l'écran.
- Mettez le vélo électrique hors tension (voir le paragraphe 5.6.3).
- Retirez l'écran du vélo électrique (voir le paragraphe 5.6.1).

L'allumage des lampes avec l'affichage *Purionse* fait comme suit :

1. Appuyez sur le bouton marche / arrêt **113** pour mettre le vélo électrique sous tension (voir le paragraphe 5.6.3 pour les besoins).
2. Appuyez sur le bouton + **94** entre 1 et 2,5 secondes pour allumer les lampes. Le symbole d'éclairage **107** s'affiche à l'écran lorsque la lampe est allumée.

- ❗ **Le fait d'allumer et d'éteindre l'éclairage du vélo n'a aucun effet sur le rétro-éclairage de l'affichage.**

- ❗ **Contactez votre revendeur Urban Arrow au cas où les lampes avant et arrière ne s'allument pas simultanément ou pas du tout.**

L'extinction des lampes avec l'affichage *Purion* se fait comme suit :

1. Appuyez sur le bouton + **94** plus de 2,5 secondes pour éteindre les lampes. Le symbole d'éclairage **107** disparaît de l'écran.

5.9 Alimentation de périphériques externes via la connexion USB de l'affichage Intuvia

Avec la connexion USB de l'Intuvia, il est possible de faire fonctionner et de charger la plupart des appareils alimentés via USB (par ex. divers téléphones portables).



La connexion USB sur l'écran Purion sert uniquement à des fins de maintenance.

L'alimentation de votre périphérique externe via l'écran est effectuée comme suit :

1. Si vous avez un affichage *Intuvia* : Placez l'écran dans le support d'écran **41**. Pour les instructions, voir le paragraphe 5.6.1.
2. Placez une batterie chargée dans son support. Pour les instructions, voir le paragraphe 5.6.2.
3. Ouvrez le capuchon de protection du port USB **67**.
4. Connectez la connexion USB du périphérique externe au port USB **66**. Utilisez le câble de charge USB micro A - micro B (disponible auprès de votre revendeur de vélos électriques Urban Arrow).



Dès que vous connectez le périphérique externe à votre écran, le texte « USB connectée » apparaît sur l'écran de l'affichage.

Pour faire disparaître le texte « USB connectée » de l'écran, appuyez sur le bouton i **71**. Pour afficher à nouveau le texte, appuyez plusieurs fois sur le bouton i jusqu'à ce que le texte réapparaisse.

5. Fermez le capuchon de protection du port USB après avoir déconnecté le périphérique externe.



Une connexion USB n'est pas une connexion plug-in étanche. L'humidité peut endommager l'écran. Toujours sceller complètement la connexion USB avec le capuchon de protection 67. Ne connectez jamais un appareil externe lorsque vous roulez sous la pluie.

6 Changer les réglages pendant l'utilisation

Il est possible de modifier certains paramètres en conduisant : changer de vitesse, changer le niveau d'assistance et activer / désactiver le mode d'assistance pour la poussée. En position immobile, un certain nombre de fonctions de l'affichage peuvent être réinitialisées. Dans les paragraphes suivants, nous expliquons comment vous pouvez modifier les paramètres susmentionnés.

6.1 Changer de vitesse

Le réglage des paramètres de vitesse se fait comme suit :

- a. Passer une vitesse inférieure (avant de partir ou de monter) en tournant la poignée de transmission **77** ou **109** variable en continu dans le sens des aiguilles d'une montre (voir image 25).

 **En sélectionnant une vitesse inférieure, la transmission sera moins soumise à une contrainte et vous gagnerez en vitesse plus rapidement.**

 **Lorsque vous avez une poignée tournante de transmission avec un indicateur de poignée, l'image sur l'indicateur de poignée **77** change d'une bicyclette sur une surface (plus) plane à une bicyclette sur une colline (voir image 25).**

- b. Passer une vitesse supérieure (en roulant à haute vitesse ou en descente) en tournant le levier de changement de

vitesse **77** ou **109** variable en continu dans le sens inverse des aiguilles d'une montre (voir image 25).

 **Lorsque vous avez une poignée tournante de transmission avec un indicateur de poignée, l'image sur l'indicateur de poignée **77** change d'une bicyclette sur une colline à une bicyclette sur une surface (plus) plane (voir image 25).**

 **Il est possible de changer de vitesse en étant immobile, mais seulement dans une plage limitée. La résistance augmentera jusqu'à ce qu'il ne soit plus possible de faire pivoter le levier. N'appliquez pas de force déraisonnable pour faire tourner la poignée au-delà de ce point. Une fois que le vélo commence à rouler, vous pouvez à nouveau parcourir toute la gamme du moyeu d'engrenage.**

 **Indépendamment du type de transmission, il est recommandé d'interrompre brièvement le pédalage lors du changement de vitesse. Cela facilite le changement de vitesse et réduit l'usure de la transmission.**

 **Le fait de choisir un rapport inférieur en partant d'un arrêt réduira les contraintes sur les composants de transmission et augmentera la durée de vie de votre vélo. La sélection du bon rapport aura également un effet positif sur l'autonomie de votre batterie.**

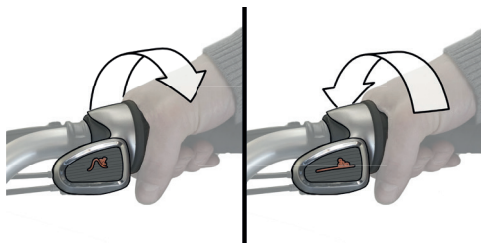

Image 25 : Passer à une vitesse plus légère (inférieure) ou plus lourde (supérieure)

6.1.1 Conseil de changement de vitesse sur l'affichage Intuvia

Votre affichage Intuvia vous fournit des conseils de changement de vitesse pour vous assurer de choisir le bon rapport. La sélection du bon rapport augmentera la vitesse et l'autonomie avec le même effort de pédalage. Si une indication **63** s'affiche, vous devez passer à une vitesse supérieure avec une cadence plus basse. Si une indication **64** s'affiche, vous devez sélectionner un rapport inférieur avec une cadence plus élevée.

6.2 Changer le niveau d'assistance

L'unité d'entraînement électrique du vélo électrique vous assiste lorsque vous pédalez. Le niveau d'assistance peut être modifié en faisant du vélo ou en restant immobile. Vous pouvez également utiliser votre vélo électrique comme un vélo normal sans assistance.



Quand vous avez un affichage *Intuvia*, le texte « *Active Line* » apparaît brièvement à l'écran dès l'activation de l'unité d'entraînement électrique.

Les niveaux d'assistance suivants sont disponibles :

Aucune assistance	Arrêt	L'assistance moteur est désactivée et le vélo électrique peut être utilisé comme un vélo normal. L'assistance à la poussée ne peut pas être activée dans ce niveau d'assistance.
	ECO	Assistance effective à l'efficacité maximale pour une autonomie maximale.
	TOUR	Assistance uniforme, pour des sorties avec une longue autonomie.
	SPORT	Assistance puissante pour une sortie sportive ainsi que pour la circulation urbaine.
	TURBO	Assistance maximale, supportant la cadence la plus élevée pour une sortie sportive.
Assistance maximale		

Le changement du niveau d'assistance avec l'affichage *Intuvia* se fait comme suit :

- a. Changer à un niveau d'assistance supérieur en appuyant sur le bouton **+ 88** sur l'unité de contrôle jusqu'à ce que le niveau d'assistance souhaité apparaisse sur l'indicateur **69**.

- b. Changer à un niveau d'assistance inférieur en appuyant sur le bouton - **86** sur l'unité de contrôle jusqu'à ce que le niveau d'assistance souhaité apparaisse sur l'indicateur **69**.

Changer le niveau d'assistance avec l'affichage *Purion* se fait comme suit :

- a. Changer à un niveau d'assistance supérieur en appuyant sur le bouton + **94** pendant moins de 1 seconde jusqu'à ce que le niveau d'assistance souhaité apparaisse sur l'indicateur **103**.
- b. Changer à un niveau d'assistance inférieur en appuyant sur le bouton - **93** pendant moins de 1 seconde jusqu'à ce que le niveau d'assistance souhaité apparaisse sur l'indicateur **103**.

 **Lorsque l'affichage est réglé sur TRIP, TOTAL ou RANGE, l'assistance sélectionnée ne s'affiche que pendant environ 1 seconde lors du changement de niveau d'assistance.**

6.3 Activer et désactiver le mode d'assistance à la poussée

La fonction d'assistance à la poussée facilite la poussée du vélo électrique. La vitesse de cette fonction dépend du rapport réglé et ne peut dépasser 6 km/h (max.). Plus la vitesse réglée est basse, plus la vitesse de la fonction d'assistance à la poussée est lente (à pleine puissance). Le mode d'activation ou de désactivation de l'assistance à la poussée dépend du type d'affichage sur votre vélo.

 **Les manivelles avec les pédales tournent lorsque l'assistance à la poussée est activée. Assurez-vous que vos jambes soient suffisamment éloignées des manivelles avec les pédales. Il existe un risque de blessure.**

 **N'utilisez jamais la fonction d'assistance à la poussée lorsque le vélo est verrouillé. Cela pourrait endommager vos rayons.**

6.3.1 Activer et désactiver le mode d'assistance à la poussée avec un affichage *Intuvia*

L'activation de l'assistance à la poussée lorsque vous avez un affichage *Intuvia* se fait comme suit :

1. Appuyez et maintenez le bouton de marche **89** sur l'unité de contrôle. L'unité d'entraînement électrique est activée.

 **L'assistance à la poussée ne peut pas être activée dans le niveau d'assistance OFF.**

Il existe de nombreuses situations dans lesquelles l'assistance à la poussée de l'affichage *Intuvia* se désactive :

1. Lorsque vous relâchez le bouton de marche **89**.
2. Si les roues du vélo électrique sont bloquées (par ex. en freinant ou en heurtant un obstacle).
3. Lorsque la vitesse de votre vélo électrique dépasse 6 km/h.

6.3.2 Activer et désactiver le mode d'assistance à la poussée avec un affichage Purion

L'activation de l'assistance à la poussée lorsque vous avez un affichage *Purion* se fait comme suit :

1. Appuyer le bouton de marche **105** sur l'affichage pendant moins de 1 seconde. L'assistance à la poussée est activée.
2. Appuyez et maintenez le bouton + **94** dans les 3 secondes après l'activation. L'unité d'entraînement électrique est activée.



L'assistance à la poussée ne peut pas être activée dans le niveau d'assistance OFF.

Il existe de nombreuses situations dans lesquelles l'assistance à la poussée de l'affichage *Purion* se désactive :

1. Lorsque vous relâchez le bouton + **94**.
2. Si les roues du vélo électrique sont bloquées (par ex. en freinant ou en heurtant un obstacle).
3. Lorsque la vitesse de votre vélo électrique dépasse 6 km/h.

6.4 Réinitialisation des fonctions d'affichage

Dans ce paragraphe, nous expliquons comment réinitialiser un certain nombre de fonctions d'affichage en fonction du type d'écran sur votre vélo.

6.4.1 Réinitialisation des fonctions d'affichage avec un affichage Intuvia

Avec l'affichage Intuvia, les valeurs suivantes peuvent être réinitialisées : distance parc., temps de trajet, vitesse moyenne, vitesse maximale et autonomie.

La réinitialisation des valeurs de distance parc., temps de trajet et vitesse moyenne sur un affichage Intuvia s'effectue comme suit :

1. Appuyez sur le bouton i **71** sur l'écran ou le bouton i **87** de l'unité de contrôle à plusieurs reprises jusqu'à ce que l'une des fonctions « *temps de trajet* », « *distance parc.* » ou « *vitesse moyenne* » s'affiche.
2. Appuyez et maintenez le bouton de réinitialisation **84** jusqu'à ce que l'indication soit remise à zéro.
Cela réinitialise également les valeurs des deux autres fonctions.

La remise à zéro de la vitesse maximale s'effectue comme suit :

1. Appuyez sur le bouton i **71** de l'écran ou le bouton i **87** de l'unité de contrôle à plusieurs reprises jusqu'à ce que la fonction « *vitesse maximale* » s'affiche.
2. Appuyez et maintenez le bouton de réinitialisation **84** jusqu'à ce que l'indication soit remise à zéro.

La réinitialisation de la valeur de l'autonomie au réglage d'usine se fait comme suit :

1. Appuyez sur le bouton i **71** de l'écran ou le bouton i **87** de l'unité de contrôle à plusieurs reprises jusqu'à ce que la fonction « *autonomie* » s'affiche.

2. Appuyez et maintenez le bouton de réinitialisation **84** jusqu'à ce que l'indication soit réglée sur la valeur du réglage d'usine.

6.4.2 Réinitialisation des fonctions d'affichage avec un affichage Purion

Avec l'affichage Purion, il est possible de réinitialiser la distance et l'autonomie de la batterie.

La remise à zéro de la distance partielle se fait comme suit :

1. Appuyez sur le bouton - **93** entre 1 et 2,5 secondes jusqu'à ce que le niveau d'assistance souhaité TRIP apparaisse sur l'indicateur **96**.
2. Appuyez et maintenez le bouton - **93** et le bouton + **94** simultanément plus de 2,5 secondes. Le texte « *reset* » apparaît initialement. La valeur de la distance partielle est remise à zéro.

La remise à zéro de l'autonomie de la batterie s'effectue comme suit :

1. Appuyez sur le bouton - **93** entre 1 et 2,5 secondes jusqu'à ce que le niveau d'assistance souhaité RANGE apparaisse sur l'indicateur **98**.
2. Appuyez et maintenez le bouton - **93** et le bouton + **94** simultanément plus de 2,5 secondes. Le texte « *reset* » apparaît initialement. L'autonomie de la batterie est remise à zéro.

6.5 Réinitialisation des indications de code d'erreur

Les composants du vélo électrique sont contrôlés en permanence et automatiquement. Si une erreur est détectée, le code d'erreur correspondant apparaît sur l'indicateur textuel **74** de l'affichage *Intuvia* et **103** de l'affichage *Purion*.



Selon le type d'erreur, l'unité d'entraînement électrique peut s'arrêter automatiquement. Dans ce cas, l'utilisation est possible, mais il n'y aura pas d'aide au pédalage lors du fonctionnement dans ce mode d'erreur. Apportez votre vélo électrique chez votre revendeur Urban Arrow pour le faire réparer dans les meilleurs délais.

La réinitialisation des indications du code d'erreur à l'écran se fait comme suit :

1. Appuyez sur n'importe quel bouton de l'affichage *Intuvia* **38** ou de l'affichage *Purion* **111** pour revenir à l'indication standard.
Selon le code d'erreur, l'indication apparaîtra à nouveau après la mise en marche et l'arrêt du vélo électrique.

7 Après une sortie

7.1 Verrous

Votre vélo électrique est doté de deux verrous, un verrou sur le cadre arrière et un verrou sur la batterie. Ces deux verrous partagent la même clé. Verrouillez le vélo en utilisant le verrou de roue et de préférence un verrou supplémentaire pour fixer le vélo électrique à un objet statique. Cela réduira les risques de vol.

Conseil Notez le fabricant et le numéro de la clé.



En cas de perte des clés, veuillez vous adresser à votre revendeur Urban Arrow ou à www.fiets sleutels.nl

La fermeture de l'antivol se fait comme suit :

1. Placez le vélo électrique sur la béquille (voir le paragraphe 5.7). Cela évitera d'endommager les rayons lors de la fermeture de l'antivol.
2. Tournez la clé **50** 20 à 30 degrés dans le sens des aiguilles d'une montre (pas un tour complet) et maintenez-la dans cette position (voir image 26).
3. Appuyez simultanément sur le levier situé du côté opposé du verrou jusqu'à ce que la goupille s'enclenche dans sa position finale. La clé est relâchée (voir image 27).

Conseil Si la goupille heurte un rayon, faites légèrement tourner la roue.

4. Retirez la clé de la serrure (et rangez-la dans un endroit sûr).

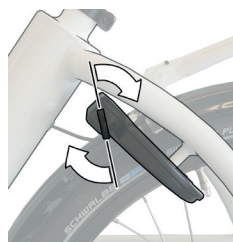

Image 26 : Tournez la clé de 20 à 30 degrés dans le sens des aiguilles d'une montre

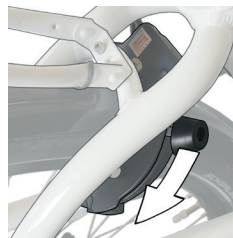

Image 27 : Abaissez le levier

L'ouverture de l'antivol se fait comme suit :

1. Placez le vélo électrique sur la béquille (voir le paragraphe 5.7).
2. Mettez la clé **50** dans l'antivol.
3. Tournez la clé dans le sens inverse des aiguilles d'une montre. La goupille est à ressort et reviendra automatiquement à sa position déverrouillée.

- ❗ **La clé reste dans la serrure lorsque celle-ci est ouverte. Elle ne peut pas être retirée.**

7.2 Charge de la batterie du vélo électrique

Avant d'utiliser la batterie du vélo électrique pour la première fois, vous devez vérifier la batterie avant de pouvoir la charger complètement. La vérification se fait comme suit :

1. Appuyez sur le bouton marche / arrêt **53** pour mettre la batterie sous tension. Au moins une des LED s'allume.

- ❗ **En l'absence de LED allumée sur l'indicateur de contrôle de charge 52, la batterie peut être endommagée. Contactez votre revendeur Urban Arrow.**

Il existe deux manières de charger la batterie du vélo électrique (voir image 28) :

- Charge lorsque la batterie est placée dans son support sur le vélo électrique.
- Charge de la batterie après l'avoir retirée du vélo électrique.

- ❗ **Avant chaque utilisation, vérifiez le chargeur de batterie, le câble et la fiche. Si des dommages sont détectés, n'utilisez pas le chargeur de batterie. Des chargeurs de batterie, câbles et fiches endommagés augmentent le risque de choc électrique. N'ouvrez jamais le chargeur de batterie vous-même. Contactez votre revendeur Urban Arrow si votre chargeur de batterie est endommagé.**

- ❗ **Gardez le chargeur de batterie propre. Une contamination peut entraîner un risque de choc électrique.**

- ❗ **Gardez toujours le chargeur à l'abri de la pluie ou de l'humidité. La pénétration d'eau dans un chargeur de batterie augmente le risque de choc électrique.**

- ❗ **Un autocollant en anglais est collé au bas du chargeur (voir 32 sur l'image 1). Il indique : Utiliser UNIQUEMENT avec des batteries lithium-ion BOSCH.**

- ❗ **N'exposez pas le chargeur à la pluie ou à l'humidité. Si de l'eau pénètre dans le chargeur, il existe un risque de choc électrique.**

- ❗ **Soyez prudent lorsque vous touchez le chargeur pendant la procédure de charge. Portez des gants de protection. Le chargeur peut chauffer considérablement, en particulier à des températures ambiantes élevées.**

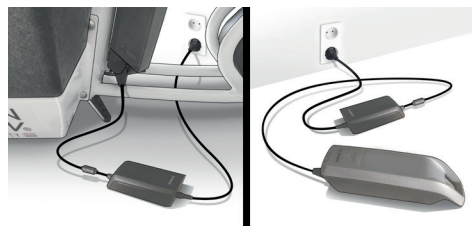

Image 28 : Charger une batterie

- ❗ **La batterie du vélo électrique est équipée d'un indicateur de contrôle de la température qui permet d'effectuer la charge uniquement dans une plage de température comprise entre 0°C et 40°C. La batterie peut être chargée à tout moment sans raccourcir sa durée de vie et l'interruption du processus de charge n'endommage pas la batterie.**
- ❗ **L'unité d'entraînement électrique est désactivée pendant la procédure de charge.**
- ❗ **La batterie du vélo électrique ne doit pas être laissée sans surveillance pendant la charge.**

La charge de la batterie du vélo électrique placée dans son support se fait comme suit :

1. Appuyez sur le bouton marche / arrêt **53** pour mettre la batterie hors tension.
2. Nettoyez le couvercle de la prise de charge **56**. Évitez de salir la prise de charge et les contacts, par ex. avec du sable ou de la terre.
3. Soulevez le couvercle de la prise de charge.
4. Branchez le connecteur de charge **29** dans la prise de charge **55** sur la partie inférieure du support de la batterie (voir image 29).
5. Branchez le connecteur de charge **33** du cordon d'alimentation dans la prise de charge **30** du chargeur.

6. Branchez le câble secteur du chargeur de batterie sur le secteur. La procédure de charge va commencer.

Conseil Voir ci-dessous pour plus d'informations sur le statut de la charge et ce qu'il faut faire après la charge.



Image 29 : Branchement du chargeur dans la prise de charge sur la partie inférieure du support de batterie

La charge de la batterie du vélo électrique après son retrait s'effectue comme suit :

1. Placez la batterie sur une surface propre. En particulier, évitez de salir la prise de charge et les contacts, par ex. avec du sable ou de la terre.
2. Appuyez sur le bouton marche / arrêt **53** pour mettre la batterie hors tension.
3. Retirez la batterie de son support (voir le paragraphe 5.6).

4. Insérez le connecteur de charge **29** du chargeur de batterie dans la prise (voir image 30) de la batterie.
5. Branchez le câble secteur du chargeur de batterie sur le secteur. La procédure de charge va commencer.

Conseil Voir ci-dessous pour plus d'informations sur le statut de la charge et ce qu'il faut faire après la charge.

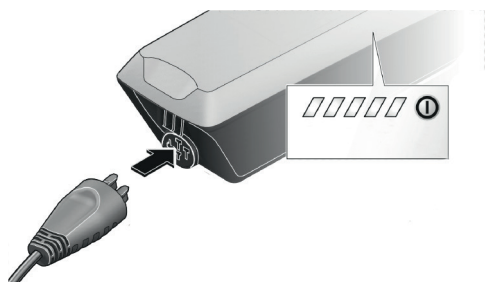

Image 30 : Brancher le connecteur de charge dans la prise de charge de la batterie

Statut de charge de la batterie du vélo électrique

La batterie du vélo électrique peut être chargée avec ou sans l'affichage. Lors de la charge sans affichage, la procédure de charge peut être observée sur l'indicateur de contrôle de charge **52**. Lors de la charge avec affichage, les barres sur l'affichage indiquent également la progression.

! L'affichage Intuvia peut être enlevé pendant la procédure de charge ou installé après le début de la procédure de charge.

Chaque voyant allumé en permanence sur l'indicateur de contrôle de charge **52** équivaut à une capacité de charge d'env. 20 %. Une LED clignotante indique la charge des 20 % suivants. Une fois que la batterie du vélo électrique est complètement chargée, les LED s'éteignent immédiatement et l'affichage (s'il est monté) est désactivé. La procédure de charge est terminée.

Après la charge

La procédure après la fin de la charge est la suivante :

1. Débranchez le chargeur de l'alimentation secteur.
2. Déconnectez la batterie du chargeur. La batterie se met automatiquement hors tension.
3. Si vous avez chargé la batterie alors que vous l'avez placée dans son support, fermez soigneusement la prise de charge avec le capuchon afin qu'aucune saleté ou eau ne puisse pénétrer dans la prise de charge.

! Une fois la batterie chargée, elle se met hors tension. Si le chargeur n'est pas déconnecté de la batterie après la charge, au bout de quelques heures, le chargeur se remet sous tension. Vérifiez le statut de charge de la batterie et recommencez la procédure de charge si nécessaire.

7.3 Changer les piles de l'affichage Purion

L'affichage Purion est alimenté en tension par deux piles bouton CR 2016. Lorsque l'écran affiche le texte « *pile faible* », les deux piles doivent être remplacées. Le changement des piles se fait comme suit :

1. Dévissez la vis de fixation **92** de l'écran.
2. Enlevez l'écran du guidon **115**.
3. Ouvrez le couvercle du compartiment de la batterie **90** en utilisant une pièce de monnaie et en le tournant dans le sens contraire des aiguilles d'une montre (voir image 31).
4. Retirez les piles usagées et insérez deux piles CR 2016 neuves.



Respectez la polarité des piles lors de l'insertion des piles neuves.

5. Fermez le couvercle du compartiment de la batterie en utilisant une pièce de monnaie et en le tournant dans le sens des aiguilles d'une montre.
6. Remettez l'écran sur le guidon et fixez-le à l'aide de la vis de fixation.

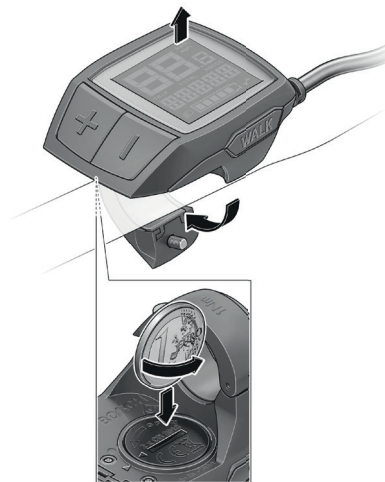

Image 31 : Changer les piles de l'affichage Purion

7.4 Stockage de la batterie du vélo électrique

Si vous envisagez de stationner votre vélo plus longtemps, nous vous conseillons de procéder comme suit :

- Chargez la batterie du vélo électrique à environ 60 % (3 à 4 LED allumés sur l'indicateur de contrôle de charge **52**).
- Retirez la batterie du vélo électrique et enlevez l'affichage *Intuvia*. Rangez-les dans un endroit sec et sûr.

- Rechargez régulièrement la batterie de l'affichage Intuvia.
- Vérifiez l'état de la charge au bout de 6 mois. Si une seule LED de l'indicateur de contrôle de charge s'allume, rechargez à nouveau la batterie du vélo électrique à env. 60 %.
- Ne connectez pas la batterie du vélo électrique de manière permanente au chargeur.
- Ne rangez pas la batterie du vélo électrique sur le vélo.
- Rangez la batterie du vélo électrique dans un endroit sec et bien ventilé. Protégez la batterie contre l'humidité et l'eau. Dans des conditions météorologiques défavorables, il est recommandé, par exemple, de retirer la batterie du vélo électrique et de la ranger dans un lieu clos jusqu'à la prochaine utilisation.

! **Lorsque la batterie du vélo électrique est stockée déchargée (vide) pendant de plus longues périodes, elle peut être endommagée malgré la fonction de décharge automatique réduite et la capacité de la batterie peut être fortement diminuée.**

Température

La batterie du vélo électrique peut être stockée à des températures comprises entre -10°C et +60°C. Veillez à ne pas dépasser la température maximale de stockage. Par exemple, ne laissez pas la batterie dans un véhicule en été et stockez-la à l'abri de la lumière directe du soleil. Pour une longue durée de vie de la batterie, la conserver à une température ambiante d'env. 20°C est un avantage.

8 Nettoyage et maintenance

! **Sachez que l'écran peut s'activer lorsque le vélo électrique est poussé en arrière. Lorsque vous appuyez sur le bouton marche / arrêt de l'affichage activé, l'unité d'entraînement électrique peut se mettre sous tension. Retirez la batterie du vélo électrique avant de commencer à travailler sur le vélo électrique (par ex. inspection, réparation, montage, maintenance, travail sur la chaîne, etc.), de le transporter en voiture ou en avion ou de le ranger. L'activation involontaire de l'unité d'entraînement électrique présente un risque de blessure.**

8.1 Nettoyage

- Gardez tous les composants de votre vélo électrique propres, en particulier les contacts de la batterie et les contacts du support correspondants. Nettoyez-les soigneusement avec un chiffon doux et humide.

Conseil Il est conseillé de nettoyer régulièrement les lentilles de vos lampes, car cela améliorera les performances d'éclairage.

- Tous les composants, y compris l'unité d'entraînement électrique, ne doivent pas être immergés dans l'eau ni nettoyés avec un nettoyeur haute pression.
- La caisse mousse utilisée sur le modèle Shorty est fabriquée à partir d'un matériau en mousse robuste appelé EPP (Expanded Polypropylene) (PPE (polypropylène expansé)).

L'EPP procure une très bonne isolation et a une bonne résistance à l'usure et à la déchirure. La maintenance régulière du vélo ou les produits de nettoyage ménagers génériques n'affecteront pas le matériau. N'utilisez pas de solvants.

- Ne plongez jamais la batterie du vélo électrique dans l'eau.
- Nettoyez votre vélo à intervalles plus rapprochés lorsque vous pédalez sur des routes traitées du sel de déneigement d'hiver. Le sel de voirie peut endommager certaines parties de votre vélo.

! Ne jamais plonger la batterie dans l'eau ni la nettoyer à l'aide d'un jet d'eau. Danger de court-circuit pouvant présenter un risque d'incendie.

! Le moyeu d'engrenage et la poignée de changement de vitesse sont étanches et bien protégés de l'environnement extérieur. Cependant, n'utilisez jamais d'eau sous pression (comme des nettoyeurs haute pression ou des jets d'eau) lorsque vous nettoyez ces pièces afin d'éviter des dysfonctionnements dus à la pénétration de l'eau.

! N'utilisez jamais de nettoyants agressifs sur les composants de votre vélo électrique. Cela pourrait causer des dommages irréversibles au vélo.

8.2 Maintenance

8.2.1 Contrôle du capteur de vitesse

Pour que le capteur de vitesse fonctionne :

1. Le jeu entre le capteur de vitesse **26** et l'aimant de rayon du capteur de vitesse **27** doit être d'au moins 5 mm, mais inférieur à 17 mm après un tour de roue (voir image 32). Voir plus loin dans ce paragraphe pour savoir comment régler le jeu si nécessaire.
2. Le capteur de vitesse doit être correctement raccordé.

! Contactez votre revendeur Urban Arrow si le capteur de vitesse n'est pas correctement raccordé.

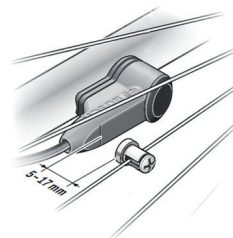

Image 32 : Distance entre le capteur de vitesse et l'aimant de rayon du capteur de vitesse

L'indication de vitesse sur votre écran sera défaillante si le capteur de vitesse ne fonctionne pas correctement. Le texte « *error 503* » apparaîtra sur l'écran de votre affichage.

- !** **L'utilisation du vélo reste possible lorsque le capteur de vitesse ne fonctionne pas, mais il n'y aura pas d'assistance au pédalage car l'unité d'entraînement électrique s'éteindra automatiquement s'il fonctionne dans ce mode erreur.**

Le réglage du jeu entre l'aimant de rayon du capteur de vitesse et le capteur de vitesse s'effectue comme suit :

1. Desserrez la vis de l'aimant de rayon du capteur de vitesse **28** en le tournant dans le sens inverse des aiguilles d'une montre.
2. Positionnez l'aimant de rayon du capteur de vitesse **27** de manière à dépasser correctement le repère du capteur de vitesse (min. 5 mm, max. 17 mm, voir image 32).
3. Fixez l'aimant de rayon du capteur de vitesse sur le rayon en tournant la vis dans le sens des aiguilles d'une montre.

- !** **Si la vitesse n'est toujours pas indiquée dans l'indication de vitesse, veuillez contacter votre revendeur Urban Arrow.**

8.2.2 Crevaisons

Prévenir les crevaisons

Il existe des moyens d'éviter les crevaisons en plus du montage de pneus résistant aux crevaisons. Veuillez prendre en compte les conseils suivants de vérification et de conduite.

Vérifications

- Vérifiez la surface de vos pneus de temps en temps, en passant votre main ou vos doigts sur la surface. De cette façon, vous pourriez trouver des objets pointus sur la surface extérieure avant qu'ils ne perforent la chambre à air de votre pneu. Prenez garde à vos mains nues en faisant cela.
- Vérifiez l'usure de vos pneus. La sculpture de vos pneus devient plus mince avec la distance, ce qui facilite les crevaisons.
- Gardez vos pneus à la bonne pression. Une pression de pneu basse augmentera le risque de collecte de saleté et de débris. Une pression de pneu basse peut également provoquer des crevaisons de pincement lorsque la chambre à air est endommagée par pincement entre la jante et le pneu sur des bosses. Pour les pressions de pneus correctes, veuillez consulter le paragraphe 5.4.

Conseils d'utilisation

- Évitez de traverser des nids de poule.
- Évitez de monter sur les voies de train / tramway. Les pneus sont suffisamment larges pour ne pas être happés par la voie, mais votre direction sera affectée.
- Évitez les voies de train / tramway sur sol mouillé. Ne les croisez pas à un angle trop parallèle. La piste peut être très glissante.
- Évitez de heurter des trottoirs à une vitesse trop élevée. Cela pourrait endommager votre vélo.
- Le côté de la route est l'endroit où la saleté s'accumule. Évitez d'y rouler s'il y a de la place dans la circulation et si la situation le permet.

- Surveillez la route et contournez les débris et la poussière. Cependant, il est plus important d'avoir une position sûre sur la route. Ne changez pas de direction sans vérifier la circulation autour de vous.

En cas de crevaison, ne continuez pas à rouler. Il y a de grandes chances que vous endommagiez le pneu, la roue ou même le cadre. Descendez du vélo et rentrez chez vous en marchant.

 **Rouler avec un pneu crevé peut réduire considérablement la tenue de route, ce qui peut entraîner une perte de contrôle du vélo. Ne continuez jamais à rouler en cas de crevaison.**

Chez vous, vous pouvez :

- Réparer la crevaison au cas où vous auriez *un bon accès* à la crevaison : utilisez un kit de réparation et suivez les instructions fournies avec le kit de réparation.
- Réparer la crevaison au cas où vous *n'auriez pas un bon accès* à la crevaison : retirez la roue du cadre et réparez la crevaison. Consultez le paragraphe suivant pour plus d'informations sur la procédure de dépose de la roue avant ou arrière.

 **Vous devez être un mécanicien à domicile confiant et compétent pour retirer une roue arrière du cadre.**

- Contactez un mécanicien professionnel (de préférence un revendeur Urban Arrow) qui pourra réparer la crevaison pour vous.

Dépose de la roue avant

Pour savoir comment retirer la roue avant, veuillez consulter le lien suivant : www.youtube.com/urbanarrowcom

Dépose de la roue arrière

 **Vous devez être un mécanicien à domicile confiant et compétent pour retirer une roue arrière du cadre. Pour savoir comment retirer la roue arrière d'un vélo équipé d'un frein à disque ou d'un frein à rouleaux, veuillez consulter le lien suivant : www.youtube.com/urbanarrowcom**

8.2.3 Contrôle de maintenance

Si votre vélo électrique est entretenu par votre revendeur Urban Arrow, toute la maintenance nécessaire sera effectuée par votre revendeur. Cependant, entre les opérations de maintenance, vous pouvez régulièrement effectuer vous-même les contrôles suivants pour détecter les problèmes éventuels :

- Vérifiez que les pneus ne soient ni usés ni endommagés : Un pneu usé peut être reconnu en vérifiant le motif de la sculpture. Si le motif a disparu au milieu de la sculpture (la différence entre le matériau abaissé et le matériau surélevé ne peut pas être distinguée), le pneu est usé et doit être remplacé (voir image 33). Si vous remarquez des déchirures longues ou profondes, le pneu doit être remplacé même si la sculpture n'est pas encore usée. Contactez votre revendeur Urban Arrow pour trouver la pièce de rechange appropriée.



Image 33 : Usure des pneus

- Vérifiez la pression des pneus : Une pression de pneu trop basse endommage le pneu. Les flancs laissent apparaître des coupures qui ne peuvent pas être réparées. Parfois, quelques centaines de km à une pression trop basse suffisent à détruire les pneus. La pression correcte des pneus est la suivante :
 - a. Roue avant : 2,4-3,5 bars
 - b. Roue arrière : 3-4 bars**Conseil** Demandez à votre revendeur Urban Arrow de vous procurer une pompe adaptée aux valves de votre vélo.
- Décalage de la roue : Si une roue est décalée, elle vacille pendant la rotation. Vous pouvez vérifier cela en mettant le vélo sur son support et en faisant tourner les roues (voir image 34). Si la roue tourne, regardez la jante et le pneu

séparément. Un pneu mal ajusté peut également causer un vacillement. Une roue neuve doit se mettre en place et nécessite une vérification plus fréquente de son décalage. Contactez votre revendeur Urban Arrow au cas où votre roue bougerait afin qu'elle soit réparée.



Image 34 : Vérification du décalage de la roue

- Vérifiez que la jante ne soit pas endommagée. Les dommages peuvent prendre la forme de bosses et de fissures sur les surfaces des jantes et autour des orifices des rayons. Vérifiez toujours la jante après avoir heurté un objet solide ou un nid-de-poule à grande vitesse ou après avoir roulé avec un pneu crevé. Une jante endommagée peut causer des dommages au pneu et décaler la roue. Contactez votre revendeur Urban Arrow si vous détectez des dommages sur la jante.

- Vérifiez le jeu sur l'axe du moyeu (voir image 35). Les roulements du moyeu peuvent développer du jeu en raison de l'usure. Un jeu excessif du moyeu peut affecter les performances de freinage, provoquer d'autres problèmes mécaniques et avoir des conséquences sur le comportement du vélo. Contactez votre revendeur Urban Arrow si vous détectez un jeu sur l'axe du moyeu.

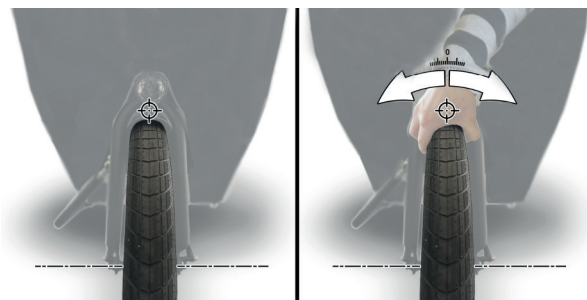

Image 35 : Vérification du jeu sur l'axe du moyeu

- Vérifiez le jeu sur la liaison de la direction (voir image 36) : le mouvement de la direction sur le guidon doit être transféré à la roue avant. Cette action est prévue par la liaison de la direction. La liaison comporte un pivot de fourche vertical **1** et un pivot de fourche horizontal **12**. Deux rotules relient l'arbre de direction à la fourche avant et au pivot de fourche.



Une liaison de direction défectueuse pendant l'utilisation peut entraîner une perte de contrôle du vélo. Cela est potentiellement fatal. Adressez-vous toujours à votre revendeur Urban Arrow au cas où la biellette de direction serait lâche ou rencontrerait une résistance excessive. Ne continuez jamais à faire du vélo s'il n'y a pas de réponse de la roue avant après avoir manœuvré la direction.

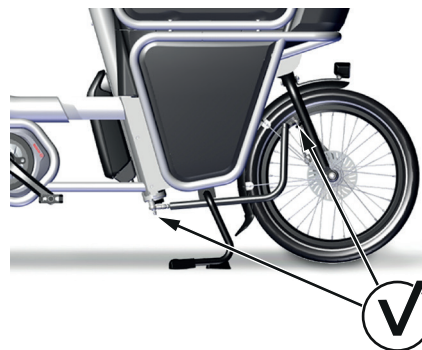

Image 36 : Vérifiez la liaison de la direction au niveau des rotules.

- Vérifiez que les roues ne soient pas endommagées et/ou desserrées.
- Vérifiez que les câbles de frein ne soient pas endommagés et vérifiez qu'ils n'entrent pas en contact avec des pièces mobiles.

- Vérifiez la tension de la chaîne :
 - a. Lorsque vous avez un entraînement par chaîne : faites bouger le carter du patin de chaîne afin que vous puissiez entendre et sentir si la chaîne est encore tendue ou non.
 - b. Si vous avez une courroie : la tension peut être mesurée avec les Gates Carbon Drive Mobile Apps, proposées à la fois sur iPhone et sur Android. Ces applications peuvent mesurer la tension de la courroie sous la forme d'une fréquence naturelle (Hz) de la longueur de la courroie. Des instructions d'utilisation sont fournies dans chaque application. La tension de la courroie de votre Urban Arrow doit être comprise entre 35 Hz et 50 Hz.
- Vérifiez le jeu de la fourche avant de l'ensemble de direction avant : Tenez-vous à côté du vélo. Actionnez fermement le frein avant. Poussez le vélo en avant et en arrière. Si le vélo bouge, il y a du jeu dans la fourche avant de l'ensemble de direction avant.



Contactez toujours votre revendeur Urban Arrow en cas de jeu dans la fourche avant de l'ensemble de direction avant. Si vous ignorez le jeu de la direction, cela peut entraîner une usure supplémentaire des roulements et affecter négativement les caractéristiques de maniabilité du vélo.

- Vérifiez que les caoutchoucs de verrouillage ne soient pas déchirés et/ou fissurés (voir « R » sur l'image 37) : des caoutchoucs de verrouillage endommagés peuvent entraîner la chute (partielle) de l'antivol du cadre du vélo. Les caoutchoucs de verrouillage donnent au verrou une certaine

flexibilité pour empêcher la rupture d'un rayon si vous retirez le vélo de sa béquille lorsqu'il est verrouillé. Contactez votre revendeur Urban Arrow pour remplacer le ou les caoutchoucs de verrouillage endommagés par des neufs.



Image 37 : Vérification des caoutchoucs de verrouillage

Contactez votre revendeur Urban Arrow dans les cas suivants :

- Si la chaîne raye de manière audible le carter de la chaîne. Une chaîne s'use avec le temps, ce qui augmente sa longueur. Demandez à votre revendeur d'ajuster la tension de la chaîne.
- Si vous sentez qu'il y a une résistance excessive causée par le carter de la chaîne.
- Si la roue avant ne change pas de direction lorsque la direction (rotation du guidon) est manœuvrée, arrêtez immédiatement l'utilisation et contactez votre revendeur Urban Arrow.

- Si vous détectez du jeu dans les pédales ou les manivelles, par exemple, si vous pouvez les sentir bouger pendant un coup de pédale.
- Si vous remarquez une période de fonctionnement considérablement réduite après la charge. La durée de vie de la batterie peut être prolongée lorsqu'elle est correctement entretenue et en particulier lorsqu'elle est utilisée et stockée aux bonnes températures. Cependant, avec l'âge, la capacité de la batterie diminuera, même si elle est correctement entretenue. Une durée de fonctionnement considérablement réduite indique que la batterie est usée et doit être remplacée. Vous pouvez remplacer la batterie vous-même.
- Si vous constatez un vacillement de la roue. Assurez-vous d'abord que le pneu soit correctement placé sur la jante. S'il est correctement installé, demandez à votre revendeur Urban Arrow de réparer la roue.



Comme avec tous les composants mécaniques, le vélo électrique est soumis à une usure et à des contraintes élevées. Différents matériaux et composants peuvent réagir à l'usure ou à la fatigue de différentes manières. Si la durée de vie nominale d'un composant est dépassée, celui-ci peut soudainement tomber en panne, entraînant éventuellement des blessures pour le cycliste. Toute forme de fissure, rayure ou changement de couleur dans les zones fortement sollicitées indique que la durée de vie du composant est atteinte et qu'il convient de le remplacer.

8.2.4 Réglage du frein à rouleaux

Au fil du temps, l'usure des surfaces de freinage affectera les performances de freinage de votre vélo électrique. La meilleure façon de vérifier les performances de freinage consiste à tirer sur les deux leviers de frein et à essayer de pousser le vélo vers l'avant. Si les roues commencent à tourner avec une force de poussée modérée, il est temps de procéder à un réglage.

Le réglage de l'usure des freins peut être effectué en ajustant la longueur du câble de frein. Les réglages du câble de frein sont effectués comme suit :

1. Prenez place sur la selle et faites face à l'avant.
2. Ajustez le réglage du frein :
 - a. Si les performances de freinage ne sont pas suffisantes : Mettez plus de tension sur le câble en tournant le cylindre **76** (partie 1 et 2, voir étape 1 sur l'image 38) dans le sens inverse des aiguilles d'une montre.



Réglez toujours le canon de manière à ce que le levier puisse être tiré à fond par la poignée. Ne serrez jamais excessivement les freins à rouleaux. Cela peut provoquer un dysfonctionnement des freins pouvant entraîner des collisions et/ou des accidents. Contactez toujours votre revendeur Urban Arrow au cas où le réglage du cylindre n'améliore pas vos performances de freinage.

b. Lorsque vous ne pouvez pas tirer le levier jusqu'à la poignée en pleine force, les performances de freinage sont trop importantes : Mettez moins de tension sur le câble en tournant le cylindre **76** (1 et 2, voir image 38) dans le sens des aiguilles d'une montre.

3. Verrouillez la position en vissant la partie 2 contre le levier (voir étape 2 sur l'image 38).

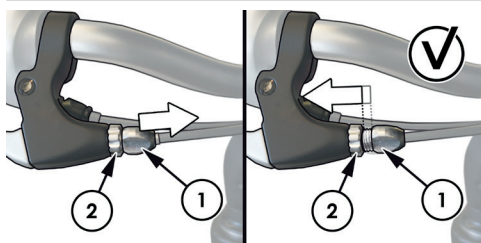

Image 38 : Réglage de la longueur du câble

Le moyeu avant est doté d'un système modulateur de puissance permettant de réduire la puissance soudaine des leviers, etc. Ne jamais régler ce système. Votre garantie sera annulée. Si vous rencontrez des problèmes avec vos freins, contactez votre revendeur Urban Arrow.

8.2.5 Réglage du frein à disque

Les freins à disque hydrauliques de votre vélo électrique sont à réglage automatique. Chaque fois que vous freinez, le levier se

réajuste, de sorte que vous ne pouvez pas distinguer l'usure des plaquettes de frein à partir du levier. Vous pouvez demander à votre revendeur Urban Arrow de vérifier l'usure des freins à votre place ou vérifier vous-même l'usure des plaquettes des roues avant et arrière.



Lorsque le levier peut être poussé facilement jusqu'au guidon, il y a un problème hydraulique. Arrêtez d'utiliser le vélo et faites-le vérifier par votre revendeur Urban Arrow.



Si vous entendez des bruits suspects lors de l'utilisation des freins ou si vous avez des bruits provenant des freins pendant que vous roulez, faites entretenir vos freins à disque.

La vérification de l'usure des plaquettes de frein (des roues avant et arrière) est effectuée comme suit :

1. Une goupille avec une extrémité fendue maintient les plaquettes de frein en position. Utilisez une pince pour retirer cette goupille (voir image 39).
2. Sortez les plaquettes de frein (voir image 39 pour le retrait des plaquettes de frein sur la roue arrière) et vérifiez leur état d'usure. Si le matériau de friction est inférieur à 1 mm, les plaquettes doivent être remplacées. Pour le remplacement des plaquettes, contactez votre revendeur Urban Arrow.



Image 39 : Retrait des plaquettes de frein afin de vérifier leur état d'usure

8.2.6 Réglage de la vitesse

Au fil du temps, le câble entre la poignée et le moyeu d'engrenage s'allonge légèrement. C'est une usure normale. Un câble détendu pourrait affecter la qualité de fonctionnement du système d'engrenage.

La vérification du mou du câble se fait comme suit :

1. Tirez légèrement sur l'un des deux logements de câble de la poignée de changement de vitesse. Peu importe lequel des deux, ils sont connectés en interne.

2. Remarquez s'il y a du jeu (voir « S » sur l'image 40) :
 - a. Un jeu « S » inférieur à 0,5 mm n'est pas suffisant.

! Trop peu de jeu du câble entraîne un changement de vitesse important et des dommages à la poignée de changement de vitesses. Consultez l'alinéa suivant pour savoir comment augmenter le jeu du câble.

- b. Un jeu « S » entre 0,5 et 1,5 mm est parfait.
- c. Un jeu « S » supérieur à 1,5 mm est excessif.

! Un jeu excessif du câble peut entraîner une diminution des performances et de la durabilité du câble de changement de vitesse. Consultez l'alinéa suivant pour savoir comment réduire le jeu du câble.

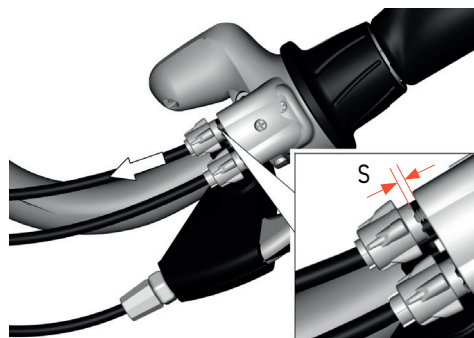

Image 40 : Vérification du jeu du câble

Le jeu du câble s'ajuste comme suit :

1. Prenez place sur la selle et faites face à l'avant.
2. Ajustez le réglage du jeu du câble (voir image 41) :
 - a. Réduisez le jeu du câble en tournant le cylindre de la poignée de changement de vitesses **73** dans le sens inverse des aiguilles d'une montre. Le cylindre s'éloigne de la poignée de changement de vitesses.
 - b. Augmentez le jeu du câble en tournant le cylindre de la poignée de changement de vitesses **73** dans le sens des aiguilles d'une montre. Le cylindre se déplace vers la poignée de changement de vitesses.

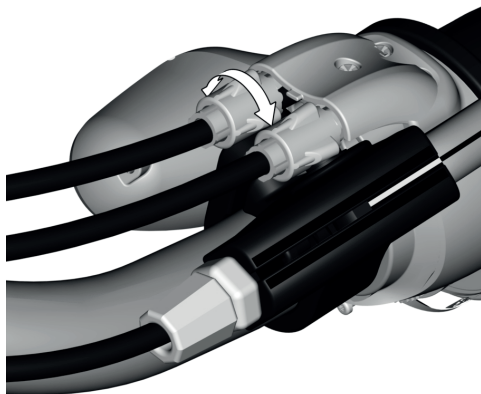

Image 41 : Réduire ou augmenter le jeu du câble en tournant le cylindre sur la poignée de changement de vitesses

8.2.7 Lubrification

Si votre vélo électrique est entretenu par votre revendeur Urban Arrow, toute la lubrification nécessaire sera effectuée par votre revendeur. Il n'est pas nécessaire de lubrifier vous-même la chaîne, par exemple, entre les intervalles d'entretien. Le moyeu d'engrenage Enviolo et la poignée de changement de vitesse sont dotés d'une lubrification permanente et les composants internes ne nécessitent aucun entretien pendant la durée de vie du produit.

8.2.8 Pièces de rechange, accessoires et pièces critiques pour la sécurité



Utilisez toujours des pièces de rechange d'origine agréées par votre revendeur Urban Arrow. Si vous utilisez d'autres pièces de rechange, Urban Arrow n'assume aucune responsabilité ni garantie.

Contactez votre revendeur Urban Arrow pour obtenir les pièces de rechange suivantes pour votre vélo électrique :

- Plaquette de frein
- Chaîne / Courroie
- Pignons
- Câble de frein
- Câble de vitesse
- Liquide de frein à disque
- Poignée de changement de vitesse
- Poignées
- Batterie de vélo électrique
- Plaque de couverture pliable



Utilisez toujours des batteries Bosch d'origine approuvées par votre revendeur Urban Arrow. Si vous utilisez d'autres batteries, Urban Arrow n'assume aucune responsabilité ni garantie. L'utilisation de batteries incorrectes peut provoquer des courts-circuits et/ou une surchauffe pouvant causer des blessures et un risque d'incendie.

Contactez votre revendeur Urban Arrow si l'accessoire suivant doit être remplacé :

- Chargeur de batterie du vélo électrique

Contactez votre revendeur Urban Arrow si les pièces critiques pour la sécurité suivantes doivent être remplacées :

- Guidon
- Potence
- Fourche avant
- Tige de selle
- Jeu de direction
- Freins (freins à rouleaux et freins à disque)
- Pédales
- Roue (avant et arrière)
- Lampe (avant et arrière)
- Réflecteurs
- Capteur de vitesse
- Pneu (avant et arrière)



La modification du capteur de vitesse par une pièce de seconde monte est considérée comme une altération.



Ne dotez pas votre vélo de pneus de dimensions différentes de celles qui sont spécifiées (10 et 22). Si vous utilisez un pneu dont les spécifications sont différentes, cela affectera à la fois le système électrique de Bosch et le comportement du vélo.

9 Transport

Les batteries sont soumises aux exigences de la législation sur les marchandises dangereuses. Les utilisateurs privés peuvent transporter des batteries non endommagées par la route sans autre exigence.

Lors du transport par des utilisateurs commerciaux ou des tiers (par ex. transport aérien ou entreprise de transit), des exigences particulières en matière d'emballage et d'étiquetage doivent être respectées (par ex. réglementation ADR). Si nécessaire, un expert en matières dangereuses peut être consulté lors de la préparation de l'article pour l'expédition.

N'envoyez des batteries que si le boîtier n'est pas endommagé. Appliquez de l'adhésif ou masquez les contacts ouverts et emballez la batterie de manière à ce qu'elle ne puisse pas bouger dans l'emballage. Informez votre service de messagerie que le colis contient des marchandises dangereuses. Veuillez également observer la possibilité de réglementations nationales plus détaillées. En cas de questions concernant le transport des batteries, veuillez vous adresser à un revendeur de vélo électrique agréé Bosch. Les revendeurs de vélos électriques Bosch peuvent également fournir un emballage de transport adapté.





Lorsque vous transportez votre vélo électrique en dehors de votre voiture, par ex. sur un porte-bagages, la batterie et/ou l'écran peut tomber de son support pendant le transport. Retirez toujours la batterie et l'écran pendant le transport pour éviter de les endommager.





Sachez que l'écran peut s'activer lorsque le vélo électrique est poussé en arrière. Lorsque vous appuyez sur le bouton marche / arrêt de l'affichage activé, l'unité d'entraînement électrique peut se mettre sous tension. Retirez la batterie du vélo électrique avant de commencer à travailler sur le vélo électrique (par ex. inspection, réparation, montage, maintenance, travail sur la chaîne, etc.), de le transporter en voiture ou en avion ou de le ranger. L'activation involontaire de l'unité d'entraînement électrique présente un risque de blessure.

10 Solutions aux problèmes éventuels

Problème	Cause	Solution
Les LED de l'indicateur de contrôle de charge sur la batterie s'éteignent sur l'indicateur 52 .	La capacité d'assistance de l'entraînement est épuisée et l'assistance est désactivée en douceur. La capacité restante est mise à disposition pour l'éclairage et l'affichage.	Chargez la batterie (voir paragraphe 7.2).
L'indicateur de contrôle de charge 106 ou 65 clignote.	La capacité d'assistance de l'entraînement est épuisée. La capacité de la batterie du vélo électrique est suffisante pour environ 2 heures d'éclairage.	Chargez la batterie (voir paragraphe 7.2).
Deux LED de l'indicateur de contrôle de charge 52 clignotent. 	Un défaut de la batterie a été détecté.	Contactez votre revendeur Urban Arrow.
Trois LED de l'indicateur de contrôle de charge 52 clignotent. 	La batterie ne se trouve pas dans la plage de température de charge appropriée.	Débranchez la batterie du chargeur jusqu'à ce que sa température soit ajustée. La plage de température de charge appropriée est comprise entre 0°C et 40°C.
Le chargeur est défaillant.		Contactez votre revendeur Urban Arrow.

Problème	Cause	Solution
La batterie du vélo électrique est hors tension.	La batterie est déchargée.	Chargez la batterie (voir paragraphe 7.2).
	La batterie se met hors tension après 10 minutes d'inutilisation.	Mettez le vélo électrique sous tension (voir paragraphe 5.6.3). Contactez votre revendeur Urban Arrow si la batterie ne se remet pas sous tension ou si elle se met de nouveau hors tension après une nouvelle tentative.
	Il y a une situation dangereuse. Un circuit de protection met automatiquement la batterie hors tension. La batterie est protégée contre les décharges profondes, les surcharges, les surchauffes et les courts-circuits grâce à la « Electronic Cell Protection » (ECP).	Mettez le vélo électrique sous tension (voir paragraphe 5.6.3). Contactez votre revendeur Urban Arrow si la batterie ne se remet pas sous tension ou si elle se met de nouveau hors tension après une nouvelle tentative.
La vitesse n'est pas indiquée sur l'indicateur de vitesse 85 ou 95 .	Si la distance entre le capteur de vitesse 26 et l'aimant de rayon du capteur de vitesse 27 est trop faible ou trop grande, ou si le capteur de vitesse n'est pas correctement connecté.	Desserrez le boulon de l'aimant de rayon du capteur de vitesse 28 et fixez l'aimant de rayon du capteur de vitesse 27 au rayon de manière à dépasser le repère du capteur de vitesse 26 au bon jeu (voir le paragraphe 8.2). Si la vitesse n'est toujours pas indiquée sur l'indicateur de vitesse 85 ou 95 après cela, veuillez contacter votre revendeur Urban Arrow.
Mon vélo ne peut pas être mis sous tension.	Le vélo ne répond pas à toutes les exigences pour être mis sous tension.	Voir le paragraphe 5.6 pour vérifier les exigences.

Problème	Cause	Solution
Le message « <i>Connecter au vélo</i> » apparaît sur l'écran de mon affichage Intuvia.	La batterie interne de l'affichage Intuvia est faible.	<ol style="list-style-type: none"> 1. Insérez la batterie du vélo électrique dans le vélo électrique (voir paragraphe 5.6.2). 2. Placez l'écran dans le support d'écran (voir le paragraphe 5.6.1). 3. Mettez sous tension la batterie du vélo électrique (voir paragraphe 5.6.3). La batterie interne de l'affichage Intuvia sera chargée.
Les lampes avant et/ou arrière de mon vélo ne fonctionnent pas.	La lampe est cassée.	Contactez votre revendeur Urban Arrow.
L'assistance de pédalage ne fonctionne pas.	L'unité d'entraînement électrique est entrée en mode d'erreur 503. Le message « <i>error 503</i> » apparaît sur l'écran de votre affichage.	Vérifiez votre capteur de vitesse (voir paragraphe 8.2.1).
La chaîne raye de manière audible le carter de la chaîne.	<p>La tension de la chaîne est peut-être trop faible.</p> <p> Une tension de chaîne incorrecte peut provoquer une usure accrue des autres composants de la transmission. Contactez toujours votre revendeur Urban Arrow en cas d'usure de la chaîne ou lorsque la tension de la chaîne est trop élevée.</p>	Contactez votre revendeur Urban Arrow pour régler la tension de la chaîne.

Problème	Cause	Solution
Il y a une résistance excessive lorsque je fais du vélo.	La tension de la chaîne est peut-être trop élevée.  Une tension de chaîne incorrecte peut provoquer une usure accrue des autres composants de la transmission. Contactez toujours votre revendeur Urban Arrow en cas d'usure de la chaîne ou lorsque la tension de la chaîne est trop élevée.	Contactez votre revendeur Urban Arrow pour régler la tension de la chaîne.
La roue avant ne change pas de direction lorsque je manœuvre / tourne le guidon.	1. L'arbre de direction ou les roulements de l'arbre de direction ne fonctionnent pas correctement. 2. La potence est desserrée.	Arrêtez immédiatement l'utilisation et contactez votre revendeur Urban Arrow.
Je peux sentir les pédales ou les manivelles du vélo bouger pendant un coup de pédale (je détecte du jeu).	1. Les pédales ne sont pas correctement fixées aux manivelles. 2. Le roulement a été endommagé.	Contactez votre revendeur Urban Arrow pour remédier au jeu dans les pédales ou les manivelles.
La durée de fonctionnement de la batterie du vélo électrique après la charge a considérablement diminué avec le temps.	La batterie du vélo électrique est usagée.	Contactez votre revendeur Urban Arrow pour remplacer la batterie du vélo électrique par une neuve.

Problème	Cause	Solution
Je ressens comme une oscillation de la roue avant ou arrière du vélo.	<ol style="list-style-type: none"> 1. Le pneu n'est pas correctement assis sur la jante. 2. La roue est décalée. 	<p>Vérifiez si le pneu est correctement assis sur la jante.</p> <ol style="list-style-type: none"> 1. Si la ligne de réflexion sur le flanc du pneu n'est pas parallèle à la jante : le pneu est assis de manière incorrecte sur la jante. Dégonflez votre pneu et gonflez-le à la pression correcte (voir paragraphe 5.4). 2. Contactez votre revendeur Urban Arrow pour réparer la roue si celle-ci est hors d'usage.
La liaison de la direction semble lâche.	Il y a du jeu dans l'arbre de direction et/ou les roulements de l'arbre de direction.	Contactez votre revendeur Urban Arrow.
Je ressens une résistance excessive lors de l'utilisation.	La liaison de la direction ne fonctionne pas correctement.	Contactez votre revendeur Urban Arrow.
Après avoir mis l'écran sous tension, le texte « <i>Service</i> » apparaît à l'écran pendant quelques secondes.	Votre vélo électrique doit être révisé.	Contactez votre revendeur Urban Arrow.
J'entends un bruit sourd venant de ma roue.	Un rayon est desserré.	Vérifiez vos rayons et contactez votre revendeur Urban Arrow si un rayon est manquant ou si vous détectez un rayon endommagé.
Le texte « <i>error 503</i> » apparaît sur l'écran de votre affichage.*	Il y a un problème avec le capteur de vitesse.	Vérifiez votre capteur de vitesse (voir paragraphe 8.2.1).

Problème	Cause	Solution
<p>Mon antivol semble être desserré ou se détache (partiellement) du cadre du vélo.</p>	<p>Les caoutchoucs de verrouillage donnent au verrou une certaine flexibilité pour empêcher la rupture d'un rayon si vous retirez le vélo de sa béquille lorsqu'il est verrouillé. Lorsque les caoutchoucs de verrouillage sont déchirés et/ou fissurés, l'antivol peut sembler desserré ou il se détache (partiellement) du cadre du vélo.</p>	<p>Contactez votre revendeur Urban Arrow pour remplacer le ou les caoutchoucs de verrouillage endommagés par des neufs.</p>

* Pour tous les autres codes d'erreur Bosch, veuillez consulter le manuel Bosch fourni.

11 Plan d'entretien

Une maintenance effectuée conformément au plan d'entretien d'Urban Arrow maintiendra votre Urban Arrow en parfait état. Les contrôles et les ajustements qui font partie de l'entretien régulier permettront d'éviter les ruptures et les réparations coûteuses. Certains revendeurs Urban Arrow peuvent organiser un service de ramassage de votre vélo. Vérifiez les possibilités auprès de votre revendeur.

 **Votre garantie sera annulée si votre Urban Arrow n'a pas été entretenu par un revendeur agréé Urban Arrow.**

Lorsque l'échéance d'entretien a lieu, l'affichage *Intuvia* vous en informe pendant 4 secondes sur l'indicateur textuel **74** en affichant « Service » après avoir mis l'écran sous tension. Sur l'affichage *Purion*, l'indicateur de service **104** s'allume.

Consultez le paragraphe 14.2 pour en savoir plus sur les intervalles d'entretien régulier et les aspects vérifiés lorsque votre revendeur Urban Arrow entretient votre vélo.

Informations sur le modèle	
Type de modèle	
Numéro de cadre	
Système de vélo électrique	
Numéro de série du moteur *	
Numéro de série de la batterie *	
Numéro de série du chargeur *	
Numéro de série de l'affichage **	
Revendeur	
Date de livraison	

* Chacun de ces composants porte une étiquette comportant le numéro de série. Ce numéro de série commence par « S/N ».

** Les numéros de cadre Urban Arrow commencent par « UAMM » et comportent 10 caractères.

Informations sur le propriétaire	
Nom	
Adresse	
Pays	

 **Les mécanismes de roue libre interne du moyeu d'engrenage et de la poignée de changement de vitesse ne peuvent être entretenus.**

12 Traitement des déchets

Votre vélo contient des composants électriques et doit être mis au rebut par votre revendeur Urban Arrow.

Les chargeurs, les batteries, les accessoires et les emballages doivent être recyclés dans le respect de l'environnement. Ne jetez pas les batteries et les chargeurs avec les ordures ménagères.

Appliquez du ruban adhésif sur les surfaces de contact des bornes de la batterie avant de jeter les batteries. Ne touchez pas les batteries du vélo électrique gravement endommagées avec les mains nues - l'électrolyte peut s'échapper et provoquer une irritation de la peau. Rangez la batterie défectueuse dans un endroit sûr à l'extérieur. Couvrez les bornes si nécessaire et informez votre revendeur Urban Arrow. Il vous aidera à l'éliminer de la bonne manière.

Pour les pays de l'UE seulement : Conformément à la directive 2012/19/UE et à la directive 2006/66/CE respectivement, les appareils électroniques qui ne sont plus utilisables et les batteries défectueuses / déchargées doivent être collectées séparément et recyclées dans le respect de l'environnement. Veuillez renvoyer les batteries et les pièces électriques et électroniques de votre vélo qui ne sont plus utilisables à un revendeur Urban Arrow.

13 Déclaration de conformité CE

(La version anglaise est l'original)

Le fabricant : Smart Urban Mobility B.V.
Contactweg 26
1014 BH, Amsterdam
Pays-Bas



déclare que le produit suivant :

Nom du produit : Urban Arrow

Fonction : Cycle à assistance à pédale, équipé d'un moteur électrique auxiliaire d'une puissance nominale maximale continue de 0,25 kW, dont la puissance est progressivement réduite et finalement interrompue lorsque le véhicule atteint une vitesse de 25 km/h, ou plus tôt si le cycliste arrête de pédaler (EPAC).

Type : Family, Shorty et Cargo

répond aux exigences de la **Directive 2006/42/CE** (concernant les machines),

répond aux exigences de la **Directive 2004/108/CE** (concernant la compatibilité électromagnétique),

et déclare que les spécifications et (parties de) normes européennes (harmonisées) suivantes ont été appliquées :

EN 15194:2017, Cycles à assistance électrique - parties électriques du cycle

et déclare que le chargeur de batterie inclus répond aux exigences de la **Directive 2006/95/CE** (concernant la basse tension),

et déclare être l'entité légale responsable de la composition du dossier de construction.

Amsterdam, le 29 janvier 2019

A handwritten signature in blue ink, appearing to read "Gerald van Weel", with a long horizontal flourish extending to the right.

Gerald van Weel (Directeur de Smart Urban Mobility B.V.)

14 Annexes

14.1 Appendice A Valeurs de couple

Lors des réglages ou de la maintenance de votre Urban Arrow, veuillez utiliser une clé dynamométrique et prendre en compte les réglages de couple recommandés, comme indiqué sur l'image 42.

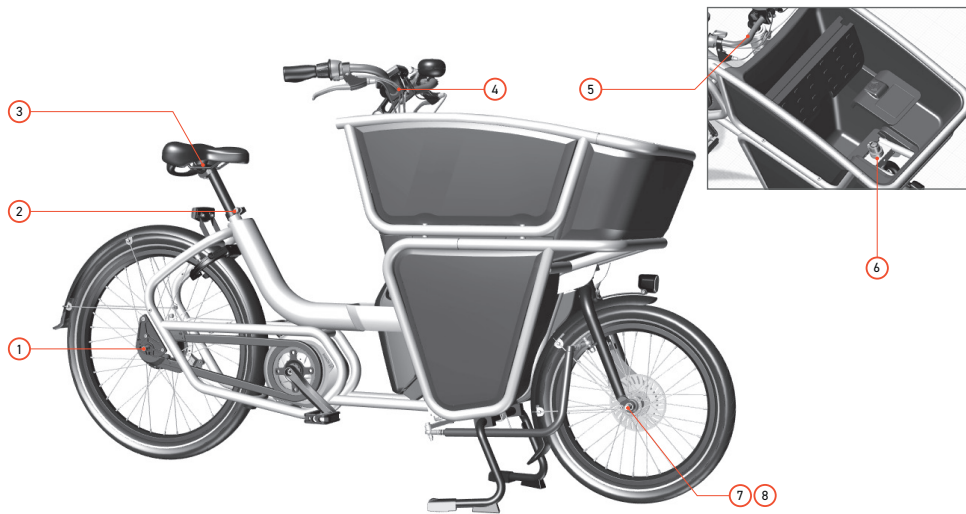

Image 42 : Valeurs de couple

Numéro	Où	Quoi	Outil	Couple (Nm)	Remarque
1	Moyeu arrière	2 écrous d'axe de roue M10	Clé 15 mm	40 Nm	
2	Ajustement de la tige de selle à blocage rapide	1 blocage rapide M6			
3	Tige de selle - selle	1 boulon de selle M6	Clé hexagonale 5 mm	12 Nm	
4	Boulon de potence	1 boulon à tête cylindrique M6	Clé hexagonale 5 mm	16 Nm	
5	Arbre de direction de l'ensemble de direction avant	1 boulon à tête cylindrique M6	Clé hexagonale 5 mm	14 Nm	
6	Fourche avant - serrage du jeu de direction	2 boulons de serrage à tête cylindrique M5	Clé hexagonale 5 mm	9 Nm	Serrez alternativement. Les boulons sont situés sous la plaque du logo Urban Arrow.
7	Moyeu avant - roue à frein à disque	1 boulon 1 écrou hexagonal M5	Clé 8 mm Clé hexagonale 5 mm	Boulon : 11 Nm Écrou hexagonal : 8 Nm	Lorsque vous souhaitez retirer la roue avant, commencez par desserrer l'écrou hexagonal, puis le boulon. Pour monter la roue, commencez par serrer le boulon puis l'écrou hexagonal.
8	Moyeu avant - roue à frein à rouleaux	2 écrous d'axe de roue M9	Clé 15 mm	28 Nm	

14.2 Annexe B Aperçu de la maintenance



Révision d'entretien chez le revendeur

- Après 500 km,
- après 1500 km,
- tous les 2500 km,
- ou tous les 12 mois, selon la première échéance.

Catégorie	Entretien ou maintenance	Avant chaque sortie	Mensuelle	Revendeur Révision d'entretien
Roues	Vérifiez la pression des pneus. La pression des pneus doit être de 2,4 à 3,5 bars (pneu avant) et de 3 à 4 bars (pneu arrière).	Cycliste / Propriétaire		
	Vérifiez que la bande de roulement et les flancs du pneu ne soient ni usés ni fissurés.		Cycliste / Propriétaire	Revendeur Urban Arrow
	Vérifiez les rayons endommagés et/ou desserrés.		Cycliste / Propriétaire	Revendeur Urban Arrow
	Vérifiez la tension des rayons. Tous les rayons doivent au moins avoir la même tension et la tension ne doit pas être trop basse.			Revendeur Urban Arrow
	Vérifiez ou resserrez les rayons si nécessaire.			Revendeur Urban Arrow
	Vérifiez les écrous et les boulons des roues.			Revendeur Urban Arrow

Catégorie	Entretien ou maintenance	Avant chaque sortie	Mensuelle	Revendeur Révision d'entretien
	Vérifiez que la jante ne soit pas endommagée.		Cycliste / Propriétaire	
	Vérifiez le jeu sur l'axe du moyeu.		Cycliste / Propriétaire	Revendeur Urban Arrow
Freins	Vérifiez le fonctionnement des deux freins. N'utilisez pas le vélo si la puissance de freinage est insuffisante.	Cycliste / Propriétaire		Revendeur Urban Arrow
	Frein à disque : Vérifiez les fuites d'huile au niveau des joints.		Cycliste / Propriétaire	Revendeur Urban Arrow
	Frein à disque : Vérifiez l'usure des plaquettes de frein ; remplacez-les en cas de besoin.		Cycliste / Propriétaire Adressez-vous à votre revendeur si vous ne savez pas comment détecter une usure excessive des plaquettes de frein.	Revendeur Urban Arrow
	Frein à rouleaux : Vérifiez la course du câble et la graisse du frein. Ajustez-les si nécessaire. Graissez les freins si nécessaire.			Revendeur Urban Arrow
	Frein à rouleaux : Vérifiez que les câbles de frein ne soient pas endommagés. Il ne devrait y avoir aucune courbure serrée, aucun nœud dans les câbles. Vérifiez que les câbles de frein ne touchent pas les pièces mobiles du vélo.		Cycliste / Propriétaire	Revendeur Urban Arrow

Catégorie	Entretien ou maintenance	Avant chaque sortie	Mensuelle	Revendeur Révision d'entretien
	Frein à disque : Vérifiez l'épaisseur des rotors du disque.			Revendeur Urban Arrow
	Frein à disque : Vérifiez que le flexible de frein ne soit pas endommagé. Il ne devrait y avoir aucune courbure serrée, aucun nœud dans le flexible. Vérifiez que les flexibles de frein ne touchent pas les pièces mobiles du vélo.		Cycliste / Propriétaire	Revendeur Urban Arrow
Entraînement	Lorsque vous avez un entraînement par chaîne : faites bouger le carter du patin de chaîne afin que vous puissiez entendre et sentir si la chaîne est encore tendue ou non. Si vous avez un entraînement par courroie : la tension peut être mesurée avec les Gates Carbon Drive Mobile Apps, proposées à la fois sur iPhone et sur Android. Ces applications peuvent mesurer la tension de la courroie sous la forme d'une fréquence naturelle (Hz) de la longueur de la courroie. Des instructions d'utilisation sont fournies dans chaque application. La tension de la courroie de votre Urban Arrow doit être comprise entre 35 Hz et 50 Hz.		Cycliste / Propriétaire	Revendeur Urban Arrow
	Vérifiez la lubrification de la chaîne.			Revendeur Urban Arrow

Catégorie	Entretien ou maintenance	Avant chaque sortie	Mensuelle	Revendeur Révision d'entretien
	Vérifiez l'usure de la chaîne / courroie, remplacez-la si nécessaire. Le remplacement de la chaîne à temps évite une usure inutile du plateau et du pignon.			Revendeur Urban Arrow
	Vérifiez l'usure du plateau et du pignon, remplacez les pièces si nécessaire.			Revendeur Urban Arrow
	Vérifiez les boulons des manivelles, serrez-les si nécessaire.			Revendeur Urban Arrow
	Lubrifiez les câbles de la poignée de changement de vitesses.			Revendeur Urban Arrow
	Vérifiez le fonctionnement du moteur Bosch.			Revendeur Urban Arrow Tous les travaux d'entretien sur le moteur ne peuvent être effectués que par un revendeur agréé Urban Arrow / Bosch.
Direction	Vérifiez si le jeu de la liaison entre le guidon et la fourche est libre et que la liaison tourne directement et en douceur.	Cycliste / Propriétaire Contactez votre revendeur si vous pensez que la liaison de la direction présente des irrégularités.		Revendeur Urban Arrow

Catégorie	Entretien ou maintenance	Avant chaque sortie	Mensuelle	Revendeur Révision d'entretien
	Vérifiez le jeu dans les sens horizontal et vertical du boulon à tête cylindrique et des 2 boulons à tête ronde du système de direction. Serrez les boulons si nécessaire.	Cycliste / Propriétaire Contactez votre revendeur si vous pensez que la liaison de la direction présente des irrégularités.		Revendeur Urban Arrow
	Vérifiez le jeu de la fourche avant de l'ensemble de direction avant. Ajustez-le si nécessaire. Du jeu dans la direction pourrait provoquer des vibrations. Il est essentiel que le jeu soit éliminé. Consultez votre revendeur en cas de doute.		Cycliste / Propriétaire	Revendeur Urban Arrow
	Vérifiez le jeu sur le joint à rotule ou sa connexion filetée.		Cycliste / Propriétaire	Revendeur Urban Arrow
	Vérifiez le fonctionnement et l'usure du joint à rotule, remplacez-les si nécessaire.			Revendeur Urban Arrow
	Vérifiez le fonctionnement de la plaque de l'amortisseur, serrez-la si nécessaire.			Revendeur Urban Arrow
Cadre	Nettoyez et polissez la peinture.		Cycliste / Propriétaire (au moins tous les 6 mois)	
	Vérifiez à la main les boulons de fixation entre les cadres avant et arrière.			Revendeur Urban Arrow

Catégorie	Entretien ou maintenance	Avant chaque sortie	Mensuelle	Revendeur Révision d'entretien
	Vérifiez les irrégularités du cadre.			Revendeur Urban Arrow
Contrôles	Vérifiez si la tige de selle ne glisse pas dans le cadre, assurez-vous que le collier de serrage de la tige de selle soit bien serré. Vérifiez si la tige de selle n'est pas sortie en excès.	Cycliste / Propriétaire		Revendeur Urban Arrow
	Vérifiez la connexion potence - guidon.			Revendeur Urban Arrow
	En cas d'installation : Vérifiez que la tige de selle à suspension ne présente ni jeu ni irrégularité.			Revendeur Urban Arrow
	En cas d'installation : Nettoyez et lubrifiez la tige de selle à suspension. Vérifiez toutes les charnières et tous les boulons.			Revendeur Urban Arrow
Autre	Vérifiez que les lampes avant et arrière fonctionnent.	Cycliste / Propriétaire		Revendeur Urban Arrow
Manuel utilisateur	Vérifiez si les patins de blocage 23 ne sont pas usés et/ou fissurés.	Cycliste / Propriétaire		Revendeur Urban Arrow



Urban Arrow - Smart Urban Mobility B.V.

Contactweg 26
1014 BH Amsterdam
The Netherlands

T: +31 (0)20 672 2968
www.urbanarrow.com